

Предисловие

Благодарим вас за покупку грузовика Fuso CANTER («Фусо КАНТЕР»).

Данное руководство представляет рекомендации по надлежащему обращению и несложному ремонту транспортного средства, что гарантирует безопасное и комфортное вождение.

Так как неправильное использование транспортного средства может привести к поломке или аварии, мы настоятельно рекомендуем вам прочитать руководство до начала эксплуатации.

Периодическое смазывание и технический осмотр крайне важны для получения максимальной производительности и продолжительного срока службы вашего транспортного средства. Отдельная «Памятка по обслуживанию» содержит расписание периодического технического обслуживания. Настоятельно рекомендуется осуществлять смазывание и техническое обслуживание в соответствии с расписанием.

Внимание! Данное руководство может включать в себя спецификации и опции недоступные для заказа на территории Российской Федерации и Республике Беларусь.

Правила чтения руководства

- Пожалуйста, ознакомьтесь с названием модели и прочими особенностями вашего транспортного средства, чтобы вы могли, при прочтении, определить нужную вам информацию по типу и модели транспортного средства, либо по модели двигателя, которые указаны в руководстве.
- Из-за различий в спецификациях и вследствие проведения усовершенствований после подготовки данного руководства, некоторые разъяснения и иллюстрации могут не применяться к вашему транспортному средству.
- Некоторое оборудование может быть не установлено в зависимости от модели или опций. Помните о том, что ваше транспортное средство может не иметь все указанные функции.
- В руководстве используются следующие символы:
 - ⇒ □: предлагает читателю обратиться к странице с указанным номером.
- В руководстве содержатся важные инструкции по предосторожности, а также дополнительная информация под следующими четырьмя заголовками, которая определяет характер инструкций и информации.

 **ОПАСНО**

Меры предосторожности, которые должны быть приняты при работе с потенциально опасными веществами, такими как электролит аккумуляторной батареи и добавки для охлаждающей жидкости.

 **ВНИМАНИЕ**

Инструкции по предосторожности, которые, в случае несоблюдения, могут привести к серьезным травмам или летальному исходу.

 **ОСТОРОЖНО**

Инструкции по предосторожности, которые, в случае несоблюдения, могут привести к повреждению или разрушению оборудования или деталей.

ПРИМЕЧАНИЕ:

Предположения или дополнительная информация для более эффективного использования оборудования или лучшего понимания.

МЕРЫ ПРЕДОСТОРОЖНОСТИ ПРИ ЭКСПЛУАТАЦИИ

ПРОВЕРКИ КРАЙНЕ НЕОБХОДИМЫ ДЛЯ НАДЛЕЖАЩЕЙ ПРОИЗВОДИТЕЛЬНОСТИ ТРАНСПОРТНОГО СРЕДСТВА.

Регулярные проверки вашего транспортного средства очень важны для максимального увеличения производительности и продления срока службы. Убедитесь в проведении проверки перед эксплуатацией, а также в организации периодических осмотров.

- **Проверки перед эксплуатацией**

Проверьте ваше транспортное средство перед началом ежедневной эксплуатации. Это гарантирует безопасность и комфортное использование.

- **Периодические проверки**

Проводите регулярные проверки транспортного средства, основанные либо на пройденном расстоянии, либо на периоде использования.

Интервалы между проверками и их содержание указаны в разделе «Расписание технического обслуживания» данного руководства. Пожалуйста, точно следуйте расписанию проведения технического обслуживания.

В дополнение к максимальному увеличению срока службы транспортного средства, регулярные проверки также помогают предотвращать несчастные случаи.

ТЕМПЕРАТУРА РАБОЧЕЙ СРЕДЫ ТРАНСПОРТНОГО СРЕДСТВА ОТ -25°C ДО +40°C.

Особое внимание следует уделять ситуациям, когда транспортное средство используется вне указанного диапазона температур рабочей среды. Для получения дальнейшей информации, пожалуйста, свяжитесь с вашим ближайшим уполномоченным дилером.

НАПРЯЖЕНИЕ АККУМУЛЯТОРА ТРАНСПОРТНОГО СРЕДСТВА - 12 В.

Если вы устанавливаете оборудование на транспортное средство, пожалуйста, проверьте напряжение оборудования.

Если аккумулятор разряжен, а вам необходимо завести автомобиль от внешнего источника, то перед этим следует проверить, что напряжение аккумулятора другого транспортного средства также 12 В.

ИЗБЕГАЙТЕ БЕЗДОРОЖЬЯ НАСТОЛЬКО, НАСКОЛЬКО ЭТО ПРЕДСТАВЛЯЕТСЯ ВОЗМОЖНЫМ.

Ваше транспортное средство не подходит для постоянной эксплуатации в условиях бездорожья. Это может повлиять на продолжительность срока службы автомобиля.

НА АВТОМОБИЛЬ УСТАНОВЛЕНО УСТРОЙСТВО ВЫЗОВА ЭКСТРЕННЫХ СЛУЖБ (УВЭОС).

Данное устройство предназначено для оповещения служб экстренного реагирования о произошедшей аварии или возникновении другой чрезвычайной ситуации. УВЭОС осуществляет вызов в систему экстренного реагирования.

СОДЕРЖАНИЕ

1.	Рекомендации для водителей	1-1
2.	Предупредительные надписи.....	2-1
3.	Открытие и закрытие	3-1
4.	Регулировка сиденья и руля	4-1
5.	Переключатели и средства управления	5-1
6.	Инструменты и сигнальные лампы.....	6-1
7.	Начало движения и управление	7-1
8.	Работа со специальным оборудованием	8-1
9.	Обогрев и кондиционирование воздуха	9-1
10.	Внутреннее оборудование и аксессуары	10-1
11.	В условиях холодной погоды	11-1
12.	Простая проверка и обслуживание	12-1
13.	Полезные рекомендации в аварийных ситуациях	13-1
14.	Эксплуатационные данные.....	14-1
15.	Алфавитный указатель	15-1

Каждая глава имеет содержание, приведённое на её первой странице.

1. Рекомендации для водителей

Идентификационный номер транспортного средства и номер двигателя	1-2
Заводская табличка	1-3
Техническое обслуживание	1-3
Топливо	1-4
Эксплуатация транспортных средств, оснащённых системой BlueTec®	1-7
AdBlue®	1-8
Эксплуатация нового транспортного средства.....	1-13
Запись, хранение и обработка данных транспортного средства.....	1-13
Предотвращение проблем и несчастных случаев	1-14
Эксплуатация транспортных средств, оборудованных энергетическими цепями 12 В и 24 В	1-19
Вождение в зарубежных странах	1-20

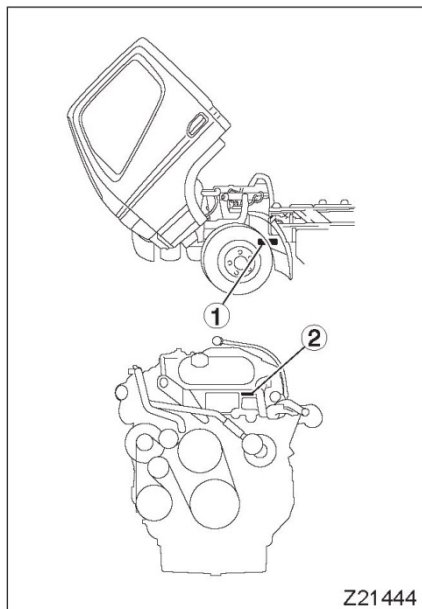

Идентификационный номер транспортного средства и номер двигателя

При предоставлении во время ремонта или заказа деталей, идентификационный номер транспортного средства ① и номер двигателя ② будут способствовать быстрой и беспроblemной обработке ваших запросов.

1 Идентификационный номер транспортного средства (V.I.N.)

Идентификационный номер транспортного средства указывается на левой части рамы, у переднего колеса.

Пример:

T Y V F E B 0 1 B L D T 0 0 0 0 1

2 Номер двигателя

Номер двигателя указывается на фронтальной стороне головки цилиндра.

Пример: 4P10 - □□□□□□

Номер
двигателя
Модель
двигателя

Внимание! Данное руководство может включать в себя спецификации и опции недоступные для заказа на территории Российской Федерации и Республике Беларусь.



Заводская табличка

Заводская табличка ① располагается внутри кабины.

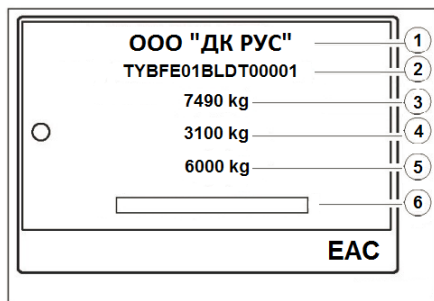

Заводская табличка содержит следующие данные.

- ② Номер полного одобрения типа транспортного средства
- ③ Идентификационный номер транспортного средства
- ④ Максимальная разрешённая масса транспортного средства с грузом
- ⑤ Максимальная разрешённая масса с прицепом с грузом
- ⑥ Максимальная разрешённая нагрузка на первый мост
- ⑦ Максимальная разрешённая нагрузка на второй мост

Техническое обслуживание

Регулярные проверки вашего транспортного средства очень важны для максимального увеличения производительности и продления срока службы. Рекомендуется проводить следующие осмотры:

1 Проверка перед эксплуатацией

Возьмите за правило осматривать ваше транспортное средство перед началом ежедневной эксплуатации. Это гарантирует безопасность и комфортное использование. ⇨ Стр. 12-15

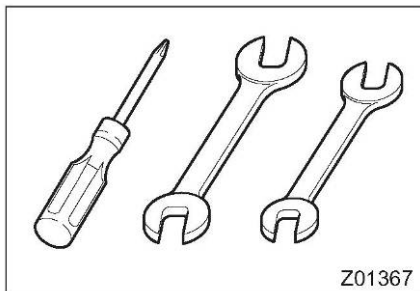

2 Периодическая проверка

- Периодическая проверка основывается либо на пройденном расстоянии (по показаниям одометра), либо на времени использования (месяцы/годы).

Необходимо всегда проводить рекомендуемые проверки и обслуживание в соответствии с расписанием в отдельной «Памятке по обслуживанию».

- «Фусо» приводит список деталей (тормозные шланги, топливные шланги, сальниковые уплотнения и т.д.), которые должны заменяться на регулярной основе с целью обеспечения безопасной эксплуатации.

Несмотря на то, что они напрямую влияют на безопасную эксплуатацию транспортного средства, сложно заметить ухудшение состояния этих деталей во время стандартного осмотра. Резиновые шланги, в особенности ,относящиеся к системе тормозов или топливной системе, должны регулярно инспектироваться и обслуживаться. Так как они способны со временем раздуваться, истираться или трескаться, необходимо, чтобы их проверка осуществлялась техниками в соответствии с разделом «Расписание периодических проверок», а также, такие детали должны регулярно заменяться из соображений безопасности. В случае износа или разрыва, шланги должны быть заменены незамедлительно. См. «Памятку по обслуживанию» для получения дальнейшей информации. Если ваше транспортное средство часто эксплуатируется в тяжёлых условиях (грунтовые дороги, прибрежные зоны, пустыни, холмистые или гористые местности, холодные регионы и т.д.), то интервалы между инспекциями должны быть сокращены соответственно.

Топливо

1 Топливо

- Необходимо использовать дизельное топливо, которое соответствует стандарту дизельного топлива EN590, который был определён Европейским комитетом по стандартизации (CEN).
- В холодных регионах следует использовать дизельное топливо со свойствами, подходящими для температур, преобладающих в том или ином районе.
- Избегайте долгого простоя транспортного средства с биодизельным топливом в баке.

Внимание! Данное руководство может включать в себя спецификации и опции недоступные для заказа на территории Российской Федерации и Республике Беларусь.

ВНИМАНИЕ

- Не используйте смесь дизельного топлива с бензином или спиртом, а также любое другое топливо, отличное от подходящего дизельного топлива. Использование другого топлива может привести к возникновению пожара или взрыва. Если вы случайно использовали бензин или спирт при заправке транспортного средства, то его необходимо полностью удалить из топливной системы.
- При заправке, двигатель необходимо заглушить. Если вы курите, то необходимо затушить сигарету, прежде чем приступать к заправке.

ОСТОРОЖНО

- Не используйте альтернативные виды топлива, либо смеси дизельного топлива и керосина. Такое топливо обладает худшей смазочной способностью. Его использование приведёт к неисправностям.
- Ни в коем случае нельзя добавлять антифриз и прочие добавки в топливо, так как это может повредить систему впрыска топлива.
- Если сапун топливного бака (отверстие для прохода воздуха) загрязняется настолько, что сапун блокируется, то топливный бак может деформироваться, а система впрыска топлива может отказать. Необходимо обеспечить соответствующую регулярную очистку.

ПРИМЕЧАНИЕ:

Если в баке транспортного средства заканчивается топливо, в систему поступает воздух. Простая дозаправка не позволит запустить двигатель, сначала из системы необходимо вывести воздух. ⇨  Стр. 13-44

2 Заправка транспортного средства

ОСТОРОЖНО

- Не допускайте попадания загрязнений в топливный бак при заправке транспортного средства.
- Плотнo закрутите крышку после завершения заправки.

Вместимость топливного бака	
FEA, FEBO	70 литров
	100 литров
FEB7, FEC, FG	100 литров
	70 литров резервный топливный бак <Транспортные средства с резервными баками>

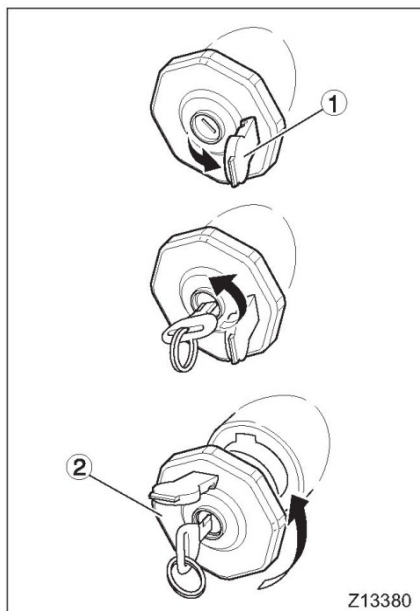

1. Открыть крышку ①.
2. Вставить ключ зажигания в замок и повернуть ключ против часовой стрелки.
3. Снять крышку, ② открутив её в направлении, указанном стрелочкой (против часовой стрелки). Установите крышку, повторив указанные действия. Плотнo затяните крышку.

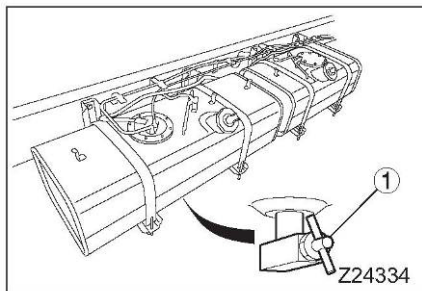

3 Резервный топливный бак

<Транспортные средства с резервными топливными баками>

- При заправке, закройте клапан, ① соединяющий топливные баки.
- Когда топливо практически заканчивается (когда указатель уровня топлива достигает отметки «Е»), откройте клапан.

⚠ ВНИМАНИЕ

При дозаправке убедитесь в том, что клапан, соединяющий баки, закрыт. Если клапан остаётся открытым, когда топливо практически заполнило бак, то топливо будет перетекать в нижний боковой топливный бак, когда транспортное средство находится на подъёме, а затем может протечь со стороны сапуна этого топливного бака, что может привести к непредвиденному инциденту.

Эксплуатация транспортных средств, оснащённых системой BlueTec®

<Транспортные средства, оснащённые системой BlueTec®>

- В соответствии с Регламентом состава автомобильных выбросов, на транспортных средствах должен использоваться реагент AdBlue®, специальный бак необходимо заправить данным реагентом до его опустошением.
- Управление транспортным средством с пустым баком для мочевины (то есть, AdBlue® не расходуется) может составлять серьёзное нарушение закона. Также, благоприятные условия для покупки или эксплуатации транспортного средства в стране регистрации, либо в иной стране использования могут стать недействительными.
- Когда количество AdBlue® в баке приближается к слишком низкому уровню, либо обработка выхлопных газов системой BlueTec® не происходит надлежащим образом, то отображается предупреждение, а также ограничивается мощность двигателя.

⇒  Стр. 5-79

AdBlue[®]

<Транспортные средства, оснащённые системой BlueTec[®]>

AdBlue[®] впрыскивается в выхлопной газ внутри глушителя, чтобы разложить NOx (оксиды азота) в выхлопном газе на воду и азот, таким образом, уменьшая объём NOx.

⇒  Стр. 5-70

 ВНИМАНИЕ

AdBlue[®] - это бесцветный, прозрачный и безвредный водный раствор без запаха (мочевина 32,5%, вода 67,5%; температура замерзания -11°C), поэтому, в случае попадания на кожу, не возникнет никаких последствий. Тем не менее, у людей с чувствительной кожей может возникнуть сыпь, в таком случае, придерживайтесь следующего порядка действий.

- Если AdBlue[®] попадает на кожу, смойте его водой. Если с кожей происходят какие-либо изменения, либо появляется боль, следует незамедлительно обратиться к врачу.
- Если произошло случайное проглатывание AdBlue[®], следует выпить одну или две полные чашки воды, либо молока, и сразу же обратиться к врачу.
- Если AdBlue[®] попадает в глаза, то их следует сразу же промыть большим количеством воды, а затем обратиться за медицинской помощью.

AdBlue[®]: Зарегистрированный товарный знак компании «Verband der Automobilindustrie e.V.» («VDA»)

1 Используемый AdBlue[®]

Убедитесь в том, что вы используете AdBlue[®], соответствующий стандарту ISO 22241.

ISO: Международная организация по стандартизации.

 ОСТОРОЖНО

При использовании AdBlue[®] необходимо следовать указанным ниже рекомендациям, так как их несоблюдение может вызвать повреждение системы последующей обработки выхлопных газов BlueTec[®].

- Не растворяйте AdBlue[®].
- Не смешивайте AdBlue[®] с другими реагентами.
- Не используйте AdBlue[®], не соответствующий ISO 22241.

Внимание! Данное руководство может включать в себя спецификации и опции недоступные для заказа на территории Российской Федерации и Республике Беларусь.

2 Долив AdBlue®

⚠ ВНИМАНИЕ

- Не заливайте в бак для мочевины ничего, кроме AdBlue®. В особенности, ни в коем случае нельзя доливать в него дизельное топливо или бензин, так как это может вызвать пожар или повреждение системы последующей обработки выхлопных газов BlueTec®.

Если вы случайно наполнили бак для мочевины жидкостью, отличной от AdBlue®, незамедлительно переведите переключатель зажигания в положение «LOCK» и свяжитесь с уполномоченным дистрибьютором или дилером FUSO, чтобы специалисты слили жидкость и проверили состояние транспортного средства.

- Когда крышка бака для мочевины замерзает и не открывается, необходимо растопить лёд горячей водой (70°C или меньше).

Не используйте кипящую воду, так как резкое изменение температуры может деформировать или повредить пластиковые детали. Также, это очень горячо, и вы можете обжечься.

⚠ ОСТОРОЖНО

Не вставляйте ногами на бак для мочевины и его корпус, а также не наступайте, так как это может повредить сам резервуар, его корпус, крышку и датчики, ① прикреплённые к резервуару.

ПРИМЕЧАНИЕ:

- Расход AdBlue® составляет, примерно, от 2 до 4% потребления топлива, показатель также зависит от условий управления транспортным средством.
- Необходимо доливать AdBlue® до того момента, как реагент закончится.
- Рекомендуется иметь с собой переносную канистру с AdBlue®, на случай опустошения бака для мочевины.
- Вы можете приобрести AdBlue® у уполномоченного дистрибьютора или дилера FUSO.

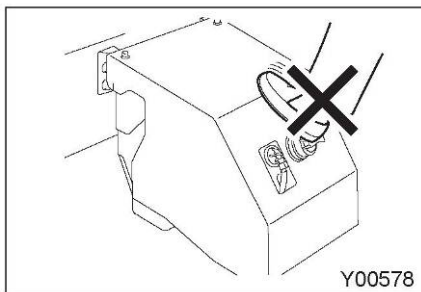
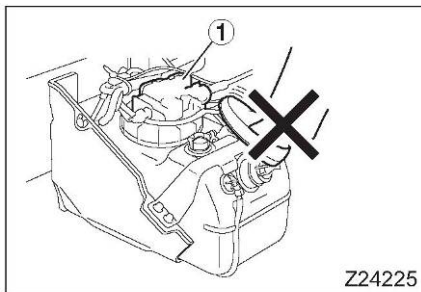

Вместимость бака для мочевины	12 литров
-------------------------------	-----------

1. Поверните переключатель зажигания в положение «LOCK», чтобы заглушить двигатель.
2. Уберите все загрязнения в области отверстия долива.

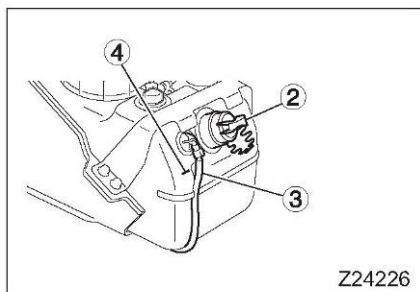

3. Поверните крышку ② против часовой стрелки и снимите.
4. Для соблюдения уровня жидкости ③, долейте AdBlue® до линии «FULL» ④ на резервуаре.

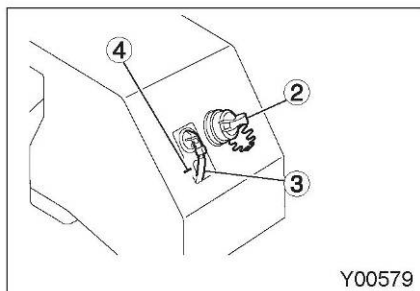

ОСТОРОЖНО

- Не используйте стальной контейнер для хранения AdBlue®. AdBlue® вступает в реакцию со сталью и приводит к образованию коррозионно-активных материалов. Если в бак долить AdBlue® с коррозионно-активным материалом, то система последующей обработки выхлопных газов BlueTec® будет повреждена.
 - Контейнеры и приборы, используемые для работы с AdBlue® не должны использоваться в других целях. Загрязнения, остающиеся в них, могут негативно повлиять на качество AdBlue® и препятствовать пуску двигателя.
5. Установите крышку, закрутив её по часовой стрелке.

ПРИМЕЧАНИЕ:

Если AdBlue® разливается во время долива, его следует вытереть тряпкой, а затем вымыть область разлива водой.

Внимание! Данное руководство может включать в себя спецификации и опции недоступные для заказа на территории Российской Федерации и Республике Беларусь.

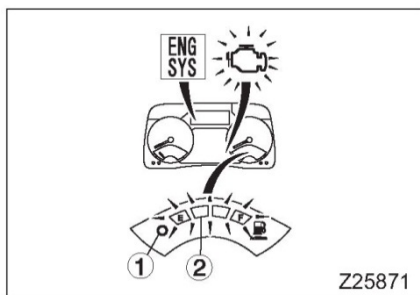

3 Если бак для мочевины пуст

Если бак для мочевины пуст, мощность двигателя ограничивается. В случае ограничения мощности двигателя, долейте AdBlue® и отключите ограничение следующим образом:

1. Долейте AdBlue® в бак. ⇨ Стр. 1-9
2. Поверните переключатель зажигания из положения «LOCK» в положение «ON», подождите, пока не завершится переход из одного статуса в другой.
 - Предупредительный (красный) сигнал, сигнальная лампа и сигнальная лампа уровня мочевины ① гаснут.
 - Лампа указания уровня мочевины ② перестает мигать.
 - Не поворачивать переключатель зажигания в положение «ACC» или «LOCK» до завершения всех указанных выше изменений.

ПРИМЕЧАНИЕ:

- После перемещения переключателя зажигания в положение «ON» может пройти некоторое время, прежде чем сигнальная лампа погаснет.
- В холодную погоду, процедуру отмены ограничения мощности двигателя следует проводить сразу же после долива AdBlue®. Замерзание AdBlue® не позволит отключить ограничение мощности двигателя.

4 Хранение AdBlue®

- Герметично закройте контейнер с AdBlue®, храните продукт внутри помещения с хорошей вентиляцией, не допускайте попадания прямых солнечных лучей. Температура в месте хранения должна быть от -5°C до 25°C.

ВНИМАНИЕ

Не хранить AdBlue® в месте с высокой температурой.

Если температура высокая, AdBlue® может выделять токсичный аммиак. При хранении, контейнер необходимо герметично закрывать. Также, открытие контейнера необходимо производить вне помещения, в хорошо проветриваемой зоне. Если от контейнера исходит резкий запах, то не стоит неосмотрительно приближаться к нему.

ПРИМЕЧАНИЕ:

- Вы можете использовать замороженный AdBlue® после оттаивания без потери качества продукта.
- Если вы герметично закроете контейнер, чтобы AdBlue® не испарялся, то качество продукта не изменится.
- Несмотря на то, что AdBlue® - это невоспламеняемая жидкость, он может выделять резкий запах в случае нагревания - например, пожара. Если происходит возгорание, необходимо сразу же переместить контейнер в безопасное место.
- Настоятельно рекомендуется хранить или перемещать AdBlue® в оригинальном контейнере, в котором он и продавался. Также, вы можете использовать полипропиленовые резервуары, обычно используемые для питьевой воды, если это крайне необходимо, но вы должны убедиться в том, что в нём не содержится остатков воды или прочих загрязнений, также, промойте ёмкость самим реагентом AdBlue® перед использованием.

 ОСТОРОЖНО

Не хранить AdBlue® в не предназначенных для него контейнерах. Если AdBlue® хранится в стальном контейнере, а потом используется для долива, коррозионно-активные агенты, образованные вследствие химической реакции, повредят систему последующей обработки выхлопных газов BlueTec®.

- При утилизации, с AdBlue® следует обращаться как с промышленными отходами.

 ОСТОРОЖНО

Не сбрасывать AdBlue® в озёра, болота, моря или реки, так как это может привести к разрушению окружающей среды.

Эксплуатация нового транспортного средства

Эксплуатация нового транспортного средства имеет сильное влияние на его последующую работу и срок службы. При эксплуатации нового транспортного средства необходимо соблюдать следующие меры предосторожности.

1 Максимальная частота оборотов двигателя в пусковой период

Чтобы избежать перегрузки нового двигателя, ограничьте количество оборотов в минуту до указанных ниже при прохождении первой тысячи (1 000) км (600 миль).

Затем, проверьте работу двигателя на разных скоростях постепенно, начиная с низких передач.

Максимальная частота оборотов двигателя в пусковой период	2 800 об./мин.
---	----------------

Запись, хранение и обработка данных транспортного средства

1 Запись и хранение данных транспортного средства

Транспортные средства оборудованы множеством компьютеров для записи данных об управлении и эксплуатации. Несмотря на то, что виды записываемых данных варьируются в соответствии со спецификациями транспортных средств, основные типы данных, записываемые данными компьютерами, включают следующее.

- Частота оборотов двигателя
- Эксплуатационное состояние педали газа
- Эксплуатационное состояние педали тормоза
- Скорость транспортного средства
- Положение передачи (не применяется для транспортных средств с механической коробкой передач)

ПРИМЕЧАНИЕ:

Такие компьютеры отличаются от стандартных регистраторов данных, они не записывают видео, аудио или переговоры.

2 Обработка данных

Дистрибьютор Mitsubishi Fuso Общество с ограниченной ответственностью "ДАЙМЛЕР КАМАЗ РУС", ООО «ДК РУС») и третьи лица, уполномоченные компанией на получение и использование данных с компьютеров, могут использовать их для прогнозирования неисправностей, проведения исследований и разработок, а также для повышения уровня качества. Компания ООО «ДК РУС» и лица, назначенные ею, не будут раскрывать или предоставлять такие данные сторонним лицам за исключением следующих случаев:

- ООО «ДК РУС» получает согласие владельца (арендатора в случае со сдачей транспортных средств в аренду),
- предоставление данных от ООО «ДК РУС» требуется полицией, правительственным органом или сходим юридическим органом, либо
- данные предоставляются исследовательским институтам в целях проведения статистического анализа, при условии, что такие данные должны быть модифицированы таким образом, чтобы нельзя было определить владельца и транспортное средство.

Предотвращение проблем и несчастных случаев

- Производите замену масла с регулярными интервалами времени. Продолжительное использование загрязнённого масла может вызвать заклинивание подшипника и прочие обширные проблемы. Используйте только то масло и консистентную смазку, которые указаны в настоящем руководстве. Использование другого масла и консистентной смазки может привести к неисправностям и прочим проблемам.
- Необходимо производить замену или очистку фильтров или фильтрующих элементов с регулярными интервалами времени. Забытые или повреждённые фильтры или фильтрующие элементы могут снизить производительность двигателя, а также привести к его неисправности.
- При замене используйте только оригинальные детали «FUSO». Вы можете быть уверены в этих деталях, так как их качество гарантировано «Мицубиси Фусо Трак энд Бас Корпорейшн». Все оригинальные детали «FUSO» определяются иллюстрированной маркировкой, либо помещаются в коробку с такой маркировкой.

ОСТОРОЖНО

Из-за большого количества запасных частей, а также запасных частей от разных производителей, представленных на рынке, ни компания «МИЦУБИСИ ФУСО ТРАК ЭНД БАС КОРПОРЕЙШН» (далее именуемая как «MFTBC»), ни импортёр не могут гарантировать безопасное управление транспортным средством «FUSO» в случае установки таких деталей.

**MITSUBISHI FUSO
GENUINE PARTS**

**MITSUBISHI MOTORS
GENUINE PARTS**

Z10153

Внимание! Данное руководство может включать в себя спецификации и опции недоступные для заказа на территории Российской Федерации и Республике Беларусь.

Даже если качество других деталей подтверждено официально, либо, если их установка разрешена официальной испытательной автомобильной организацией, вы не можете быть уверены в том, что безопасность вождения вашего транспортного средства не пострадала. Пожалуйста, помните, что ни сертифицирующий орган, ни уполномоченные органы, о которых идёт речь, не связаны никакими гарантиями.

Только оригинальные запасные части «FUSO» и комплектующие, установленные дистрибьютором или дилером «ФУСО», могут обеспечить оптимальную безопасность. Тот же принцип действует в отношении модификации стандартных транспортных средств. Для вашей собственной безопасности, модификация должна проводиться только дистрибьютором или дилером «ФУСО» в соответствии с рекомендациями «MFTBC».

- Старайтесь не наступать на колпак колеса, садитесь или выходите из транспортного средства.
- Продолжительность поворота переключателя зажигания не должна превышать 15 секунд. Такие действия могут привести к разряду аккумулятора или сгоранию переключателя зажигания.
- При эксплуатации транспортного средства с механической коробкой передач, включайте сцепление медленно при отправлении. Слишком быстрое включение сцепления может сократить срок службы силовой передачи.
- При эксплуатации транспортного средства с механической коробкой передач, не держите ногу на сцеплении при вождении. Такие действия приведут не только к потере мощности, но и к сокращённому сроку службы диска сцепления вследствие преждевременного износа.
- При эксплуатации транспортного средства на плохих дорогах, требуется значительно снизить скорость, чтобы избежать ударов и ям настолько, насколько это возможно.
- Не следует продолжать вращение колёс после потери сцепления. Подложите лист какого-либо материала или прочий объект под колёса, чтобы обеспечить движение вперёд.
- Пока транспортное средство находится в движении, не пытайтесь отключить сцепление или передвинуть передачу в нейтральное положение (на механической коробке передач), а также, не перемещайте рычаг переключения передач в положение «N» (на транспортных средствах с системой DUONIC). Также, нельзя эксплуатировать автомобиль с выключенным двигателем.

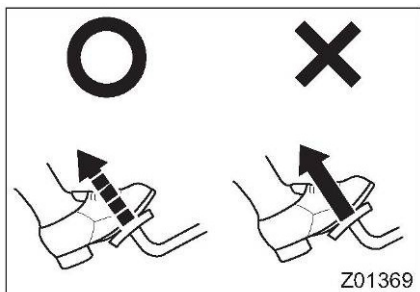

⚠ ВНИМАНИЕ

Если двигатель остановился в момент движения транспортного средства, то тормоза становятся неэффективными и очень опасными. Также, рулевое управление может стать крайне медленно реагирующим

- Если замечены странные шумы, запахи или вибрации, остановитесь как можно скорее, если это безопасно, и проверьте автомобиль на предмет наличия причин таких явлений.
- При заезде или съезде со склонов, будьте внимательны к превышению допустимого числа оборотов двигателя, которое может возникнуть при включении понижающей передачи, либо при избыточной скорости транспортного средства.
- Попробуйте извлечь максимум пользы из торможения двигателем и моторного тормоза-замедлителя при спуске со склона.
- Если загорается предупреждающий сигнал или красная предупреждающая лампа, появляется звенящий звук, либо транспортное средство начинает вести себя нестандартно, то следует остановиться в ближайшем безопасном месте и исследовать причины. ⇒  Стр. 6-20, Стр. 6-29
- В холодную погоду, убедитесь в использовании масла соответствующей вязкости (по отношению к внешней температуре). Также, проверьте надлежащий охладитель и концентрацию добавки жидкости для омывания ветрового стекла, относительную плотность аккумуляторного электролита и т.д.
- Не перевозите в кабине ёмкости с топливом или аэрозольные баллоны.

ВНИМАНИЕ

Перевозка топлива в кабине очень опасна, так как увеличение температуры в кабине может привести к испарению топлива, возгоранию и разрыву контейнера.

- Не прикрепляйте декоративные панели или схожие предметы к ветровому стеклу.

ВНИМАНИЕ

Прикрепление декоративной панели или аналогичного объекта к ветровому стеклу может затруднить вождение и ухудшить видимость. В дополнение, любая чашечная присоска на таком предмете может вызвать пожар, выступая в качестве линзы.

- Не превышайте норму максимальной загрузки. Перегрузка представляет собой избыточную нагрузку на детали автомобиля, что сокращает срок их службы. Также, избегайте неправильной загрузки двигателя. Неправильно загруженный груз не только нестабилен при движении, он также может привести к неравномерному распределению веса, что повреждает грузовую платформу и раму.

Внимание! Данное руководство может включать в себя спецификации и опции недоступные для заказа на территории Российской Федерации и Республике Беларусь.

- Не превышайте максимальную разрешённую скорость. Превышение скорости, перегрузка или неправильное распределение груза увеличивают опасность потери устойчивости транспортного средства и ухудшения работы тормозов.

ВНИМАНИЕ

- При креплении груза тросом, либо укрывании его специальной сетью, убедитесь в том, что ни трос, ни конец сети не свисают между кабиной и грузовой платформой, так как свободно свисающий трос или сеть могут загореться от тепла двигателя.
- Избегайте помещения деревянных панелей или схожих материалов в зазор между грузовой платформой и рамой, так как тепло выхлопной трубы может привести к их возгоранию.
- При использовании сетки, убедитесь в том, что она не покрывает и не втягивается в воздуховод двигателя.
- При загрузке тяжёлого груза, принимайте соответствующие меры по предотвращению его скольжения. Также, используйте трос для его закрепления.

ОСТОРОЖНО

Если вы паркуете транспортное средство на дороге для осуществления загрузки / разгрузки, при этом, более половины габаритных задних фонарей, указателей поворота и задних отражателей закрыта движущимися частями задней части корпуса (откидной кузов и т.д.), убедитесь в том, что вы выставили знак аварийной остановки или прочий знак, рекомендуемый местным законодательством, чтобы другие водители могли заметить ваш автомобиль.

- Если одно из передних колёс упирается в бордюрный камень или прочий объект, и, таким образом, не может двигаться, не пытайтесь повернуть руль силой. Если вы сделаете так, то это может привести к неправильному функционированию рулевого управления.
- Не удерживайте руль повернутым до упора в ту или иную сторону в течение более 10 с. Такие действия могут привести к неисправности системы рулевого управления.
- Не пытайтесь самостоятельно настроить двигатель. Двигатель уже был оптимально настроен перед отгрузкой с завода. Неправильная корректировка не только негативно влияет на производительность двигателя, но и ухудшает выбросы и повышает уровень шума выхлопной системы.

- Транспортное средство использует электронные устройства, которые достаточно защищены от воздействия радиоволн. Тем не менее, вам необходимо проконсультироваться с ближайшим дистрибьютором или дилером FUSO, если вы хотите установить оборудование, передающее радиосигналы, либо устройства, генерирующие сильные радиоволны, так как они могут негативно повлиять на электронное оборудование автомобиля.

ПРИМЕЧАНИЕ:

Напряжение подачи питания вашего транспортного средства - 12 В.

Используйте радиооборудование с напряжением 12 В.

- Не пытайтесь установить электрическую проводку самостоятельно. Вместо этого, обратитесь к ближайшему дистрибьютору или дилеру FUSO.

⚠ ВНИМАНИЕ

Если проводка некорректно установлена в связи с монтажом отдельно купленного электрического устройства, то это может привести к неисправности оригинального установленного оборудования, а также вызвать пожар вследствие перегрева электрической цепи.

- Если для разгрузки используется подъёмный магнит, его воздействие может привести к неисправности датчиков. Если автомобиль предполагается к использованию в специальной среде, пожалуйста, проконсультируйтесь с ближайшим уполномоченным дистрибьютором или дилером FUSO.
- При установке настила крыши, спойлера или прочего оборудования на крыше кабины пользуйтесь отверстиями на крыше, оставленными специально для этой цели. Вес установленного оборудования, включая багаж на нём, не должен превышать 50 кг.
Болты (M8 x 1,25), шайбы, резиновые прокладки и прочие детали, используемые для установки оборудования, должны быть изготовлены из определённого материала.
После установки, болты должны быть обработаны герметиком по периферии.
Для получения дальнейшей информации, пожалуйста, обратитесь к ближайшему дистрибьютору или дилеру FUSO.
- Не пытайтесь модифицировать транспортное средство. Производительность и функциональность автомобиля могут значительно ухудшиться, а новые установленные детали могут не соответствовать законодательству. Если вы хотите установить какой-нибудь аксессуар, пожалуйста, свяжитесь с ближайшим уполномоченным дистрибьютором или дилером FUSO.

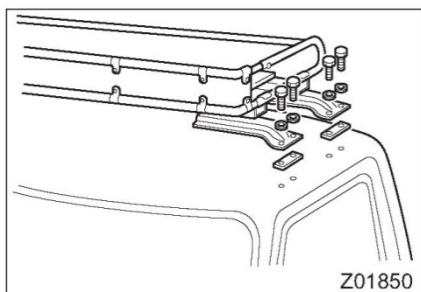

Внимание! Данное руководство может включать в себя спецификации и опции недоступные для заказа на территории Российской Федерации и Республике Беларусь.

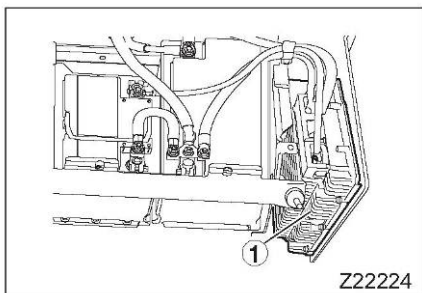

Эксплуатация транспортных средств, оборудованных энергетическими цепями 12 В и 24 В

<Транспортные средства с выравнителем заряда аккумулятора>

Если имеется выравнитель заряда аккумулятора 1, ваш автомобиль оборудован цепями 12 В и 24 В. Питание с напряжением 12 В используется оборудованием в кабине, а питание с напряжением 24 В используется оборудованием, устанавливаемым на корпусе транспортного средства. См. раздел «Разрыв плавкого предохранителя» на стр. 13-11.

⚠ ОСТОРОЖНО

Проконсультируйтесь с уполномоченным дистрибьютором или дилером FUSO перед установкой электрического оборудования. Если вы сами делаете проводку для установки доступного в продаже электрического оборудования, то такое оборудование может работать некорректно, либо, может произойти перегрев проводов, что, в худшем случае, приведёт к пожару.

ПРИМЕЧАНИЕ:

- Если аккумулятор разрядился, используйте транспортное средство с источником питания под напряжением 12 В, чтобы запустить двигатель. Не используйте автомобиль с источником питания под напряжением 24 В. См. раздел «Разряженный аккумулятор» на стр. 13-41.
- При замене аккумулятора необходимо следовать порядку действий, указанному в данном руководстве.
См. раздел «Аккумулятор - проверка» на стр. 12-103.

Вождение в зарубежных странах

Важно предупредить наших дорогих клиентов о том, что в разных странах мира имеются автомобили, которые больше подходят для условий, существующих в отдельно взятой стране.

Если у вас есть сомнения по этому поводу, пожалуйста, свяжитесь с вашим ближайшим дистрибьютором или дилером FUSO для получения информации о стране, в которую вы отправляетесь, до непосредственного отъезда.

Локальные условия или нормативные положения могут меняться в отдельных странах следующим образом:

- Локальные условия и нормативные положения в отношении топлива и смазочных материалов могут не подходить для применения в отношении вашего транспортного средства. При использовании неподходящего топлива или смазочных материалов, ваше транспортное средство может получить повреждения.
- В некоторых случаях, в соответствии с локальными нормативными положениями, может потребоваться модификация вашего транспортного средства.
- Соответствующее клиентское обслуживание для вашего транспортного средства может быть недоступно вследствие того факта, что импортёр может не представлять весь наш модельный ряд. Таким образом, определённые детали для вашего автомобиля могут быть недоступны.

Так как данные ситуации могут причинить вам дискомфорт, вам следует обсудить их с ближайшим уполномоченным дистрибьютором или дилером FUSO перед вашим отъездом в зарубежную страну.

Внимание! Данное руководство может включать в себя спецификации и опции недоступные для заказа на территории Российской Федерации и Республике Беларусь.

2. Предупредительные надписи

Расположение в кабине	2-3
Расположение вне кабины	2-6

- Предупреждающие надписи отображают важную информацию. Убедитесь в том, что вы прочитали их перед эксплуатацией транспортного средства.
- Если надпись частично ободралась, что затрудняет её прочтение, либо поцарапана, повреждена иным образом или полностью снята, пожалуйста, проинформируйте об этом уполномоченного дистрибьютора или дилера FUSO. Предупредительные надписи применяются только к транспортному средству, а не к оборудованию, установленному на нём. Для получения информации о предупредительных надписях, применимых к оборудованию, установленному на транспортном средстве, пожалуйста, обратитесь к руководству пользователя, предоставляемому производителем оборудования.
- Расположение таких надписей и информация на них могут отличаться в зависимости от модели транспортного средства. Проверьте информацию на каждой надписи в вашем автомобиле.

Расположение в кабине

1 Вокруг сиденья водителя

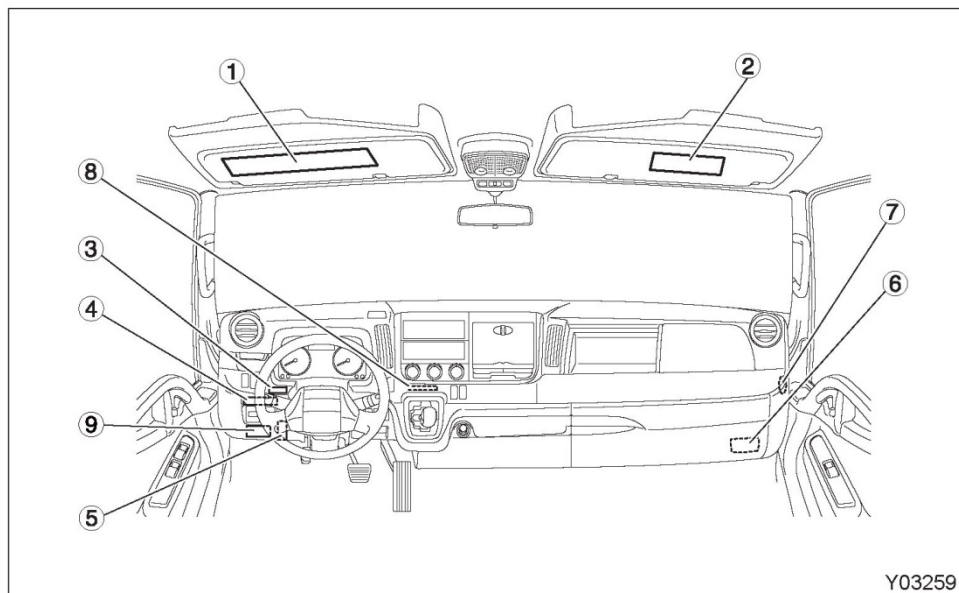

Расположение	Категория	Информация	См. стр.
①	⚠ ВНИМАНИЕ	Обращение с аварийной предохранительной подушкой водителя*1, 2	4-12
	⚠ ВНИМАНИЕ	Обращение с системой дизельного сажевого фильтра с регенерацией*2	5-61, 5-71
	⚠ ОСТОРОЖНО	Обращение с системой «стоп-старт» на холостом ходу (ISS)*1, 2 <Транспортное средство, оборудованное системой «стоп-старт» на холостом ходу (ISS)>	5-14
	⚠ ОСТОРОЖНО	Обращение с AdBlue®*1, 2 <Транспортные средства, оснащённые системой BlueTec®>	1-8
②	⚠ ВНИМАНИЕ	Обращение с аварийной предохранительной подушкой помощника водителя <Транспортные средства, оснащённые аварийной предохранительной подушкой помощника водителя>	4-12
③	⚠ ОСТОРОЖНО	Ограничение скорости с помощью устройства ограничения <Транспортные средства с устройствами ограничения скорости>	5-61
④	⚠ ВНИМАНИЕ	Обращение с индикаторной лампой дизельного сажевого фильтра	5-61, 5-71
⑤	⚠ ВНИМАНИЕ	Проверка уровня масла двигателя	12-25
⑥	⚠ ВНИМАНИЕ	Использование специального плавкого предохранителя	13-11
⑦	⚠ ОСТОРОЖНО	Обращение с аварийной предохранительной подушкой помощника водителя <Транспортные средства, оснащённые аварийной предохранительной подушкой помощника водителя>	4-12
⑧	⚠ ВНИМАНИЕ	Об управлении автомобилем на спуске со склона*2	7-10
⑨	⚠ ОСТОРОЖНО	Обращение с AdBlue®	1-8

*1: Несмотря на то, что данные предупредительные надписи всегда находятся в указанных местах, связанное с ними оборудование может быть не установлено в соответствии со спецификациями вашего транспортного средства.

*2: Данная предупредительная надпись может отсутствовать в вашем автомобиле.

Внимание! Данное руководство может включать в себя спецификации и опции недоступные для заказа на территории Российской Федерации и Республике Беларусь.

2 Дверь

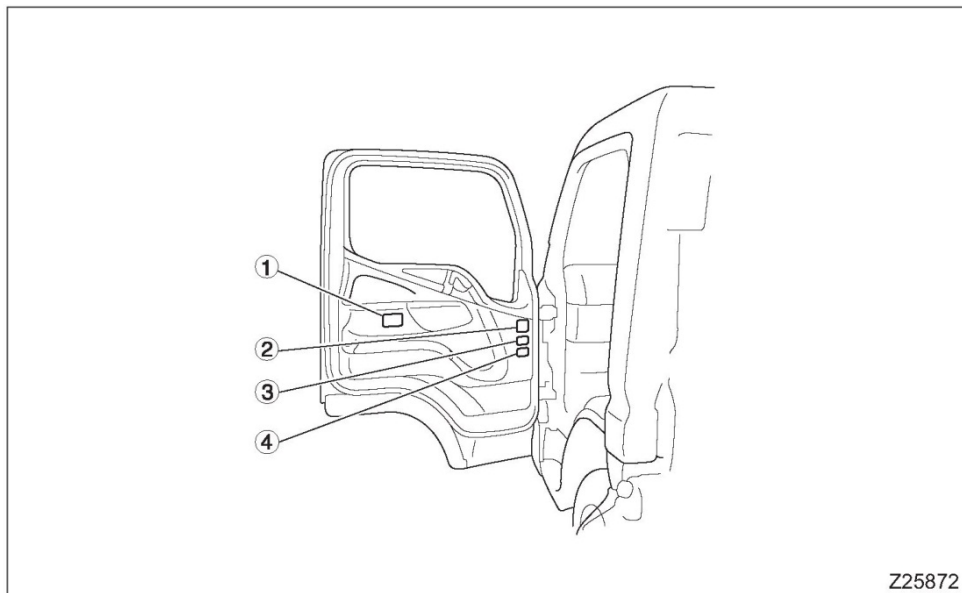

Z25872

Расположение	Категория	Информация	См. стр.
①	⚠ ОСТОРОЖНО	Обращение с механизмом отбора мощности <Транспортные средства с механизмом отбора мощности трансмиссии>	8-2
②	⚠ ВНИМАНИЕ	Обращение с системой DUONIC <Транспортные средства с системой DUONIC>	5-30
③	⚠ ОСТОРОЖНО	Обращение с системой 4WD (привод на четыре колеса) <FG>	8-5
④	⚠ ОСТОРОЖНО	Эксплуатация транспортных средств, оборудованных энергетическими цепями 12 В и 24 В <Транспортные средства с выравнителем заряда аккумулятора>	1-19

Внимание! Данное руководство может включать в себя спецификации и опции недоступные для заказа на территории Российской Федерации и Республике Беларусь.

3 Стойка двери водителя, задняя часть сиденья помощника водителя и заднее сиденье

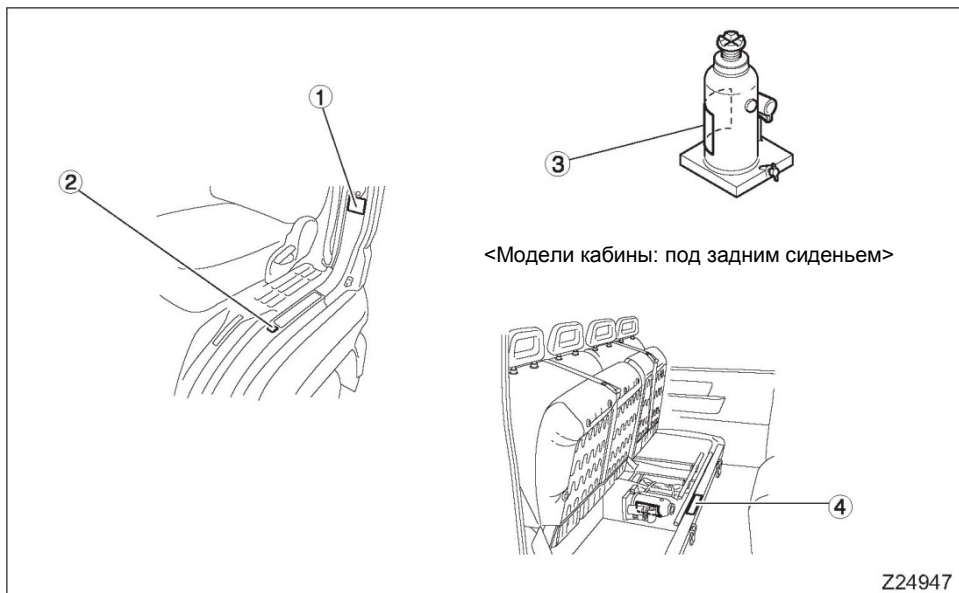

Расположение	Категория	Информация	См. стр.
①	Стандартное значение	Давление в шинах	12-80
②	⚠ ВНИМАНИЕ	Обращение с дифференциалом с ограниченной пробуксовкой <Транспортные средства с дифференциалом с ограниченной пробуксовкой>	12-89
③	⚠ ВНИМАНИЕ	Обращение с силовым гидроцилиндром	12-83
④	⚠ ОСТОРОЖНО	Обращение с задним кондиционером воздуха <Транспортные средства с задним кондиционером воздуха>	4-6

Внимание! Данное руководство может включать в себя спецификации и опции недоступные для заказа на территории Российской Федерации и Республике Беларусь.

Расположение вне кабины

1 На раме и внешнем оборудовании

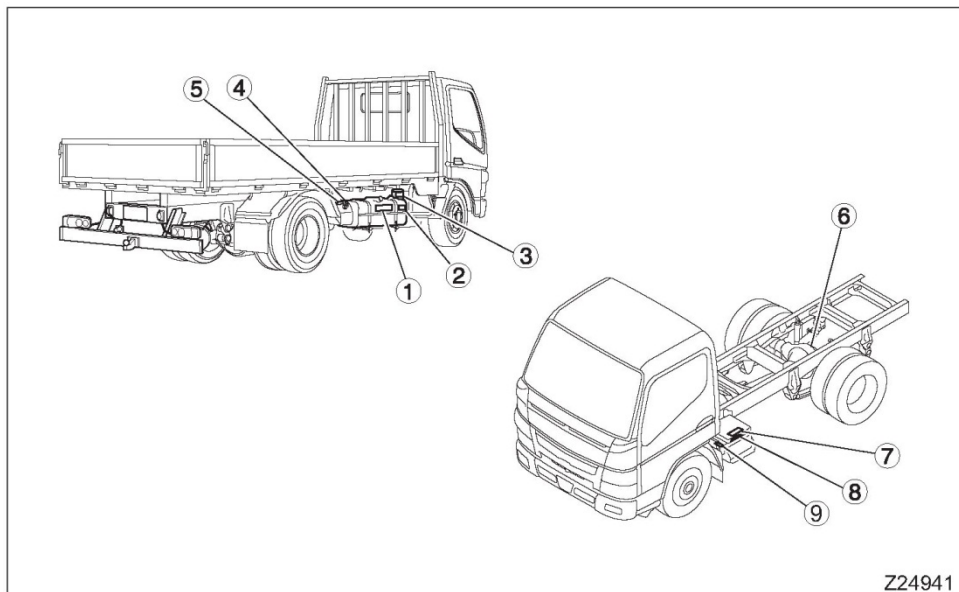

Z24941

Расположение	Категория	Информация	См. стр.
①	ОСТОРОЖНО	Использование дизельного топлива	1-4
②	ОСТОРОЖНО	Вместимость топливного бака	6-4
③	ОСТОРОЖНО	Обращение с топливным фильтром	12-48
④	ОСТОРОЖНО	Запрет на вставление на бак для мочевины <Транспортные средства, оснащённые системой BlueTec®>	1-8
⑤	ОСТОРОЖНО	Обращение с AdBlue® <Транспортные средства с системой BlueTec®>	1-8
⑥	ОСТОРОЖНО	Масло для LSD (дифференциал с ограниченной пробуксовкой) <Транспортные средства с дифференциалом с ограниченной пробуксовкой>	12-35
⑦	ОПАСНО	Обращение с аккумулятором	12-103
⑧	ОСТОРОЖНО	Эксплуатация транспортных средств, оборудованных энергетическими цепями 12 В и 24 В <Транспортные средства с выравнителем заряда аккумулятора>	1-19
⑨	ВНИМАНИЕ	Использование специального плавкого предохранителя	13-11

Внимание! Данное руководство может включать в себя спецификации и опции недоступные для заказа на территории Российской Федерации и Республике Беларусь.

2 С внешней стороны кабины и двигателя

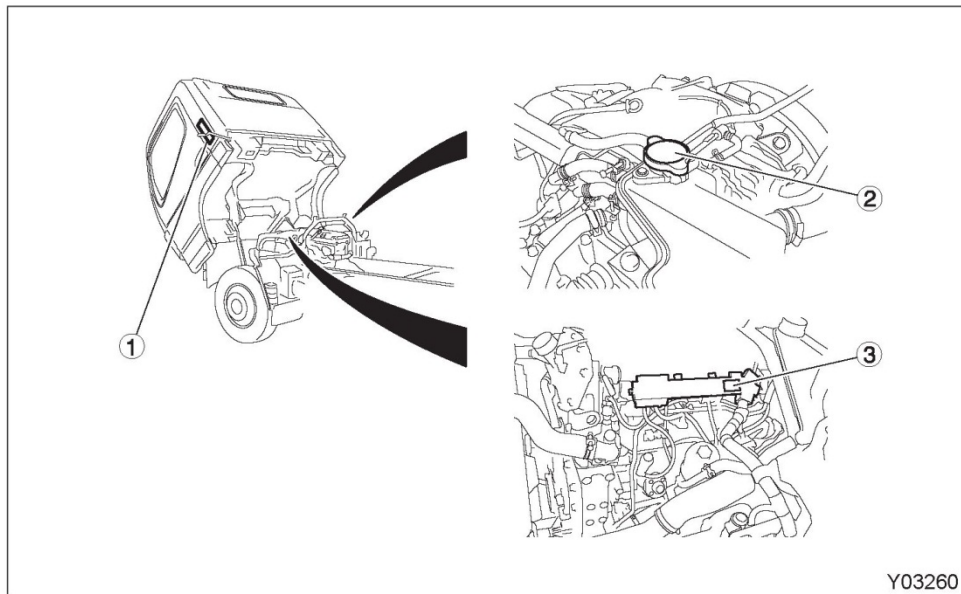

Расположение	Категория	Информация	См. стр.
①	⚠ ВНИМАНИЕ	Работа с функцией наклона кабины <Транспортные средства, за исключением моделей двойных кабин>	12-9
②	⚠ ВНИМАНИЕ	Обращение с герметичной крышкой	12-68
③	⚠ ОСТОРОЖНО	Проверка и замена масла двигателя	12-25

Внимание! Данное руководство может включать в себя спецификации и опции недоступные для заказа на территории Российской Федерации и Республике Беларусь.

3. Открытие и закрытие

Ключ зажигания	3-2
Иммобилайзер двигателя (устройство защиты от кражи).....	3-3
Двери	3-6
Система открытия дверей без ключа.....	3-9
Посадка и высадка из транспортного средства	3-13
Дверное окно.....	3-15

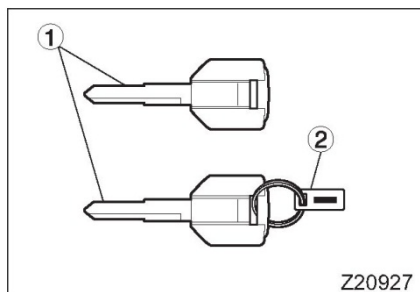

Ключ зажигания

- Предоставляются два идентичных ключа зажигания 1. Мы можете использовать любой из них для блокировки / разблокировки дверей и пуска / остановки двигателя.
- Пожалуйста, сделайте заметку о номере ключа зажигания 2. Вы можете купить большее количество ключей, если проинформируете об этом уполномоченного дистрибьютора или дилера FUSO.

Иммобилайзер двигателя (устройство защиты от кражи)

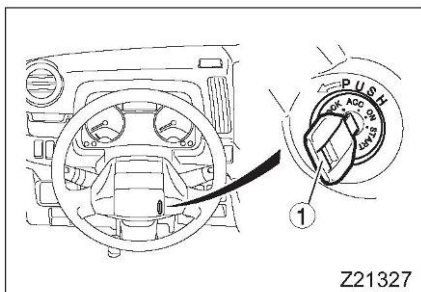

1 Иммобилайзер двигателя

- Иммобилайзер двигателя является устройством защиты от кражи. Такое устройство не позволяет запустить двигатель до тех пор, пока не будет использован ключ пуска, ⓐ зарегистрированный для использования с иммобилайзером.
- Иммобилайзер двигателя автоматически начинает работать, как только переключатель зажигания поворачивается в положение «ACC» или «LOCK». Как только иммобилайзер двигателя активизируется, он не позволяет запускать двигатель.
- Ключ включения иммобилайзера отправляет сигнал транспортному средству, таким образом, отменяя действие иммобилайзера двигателя, чтобы он мог запуститься.

ПРИМЕЧАНИЕ:

В обстоятельствах, описанных ниже, существует возможность того, что транспортное средство не может получить сигнал от ключа иммобилайзера, что означает, что двигатель не может быть запущен, даже если переключатель зажигания повернут в положение «START». Если это происходит, уберите все ключи и прочие металлические объекты, которые касаются ключа включения иммобилайзера, верните переключатель зажигания в положение «ACC» или «LOCK», попробуйте снова запустить двигатель.

Если двигатель всё равно не запускается, его необходимо проверить у уполномоченного дистрибьютора или дилера FUSO.

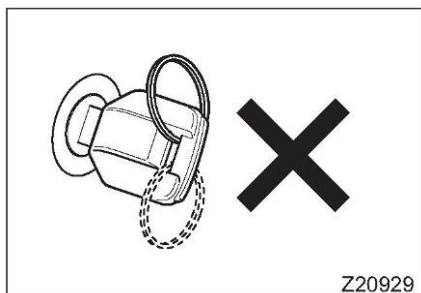

- Положение металлического кольца в верхней части ручки ключа включения иммобилайзера.

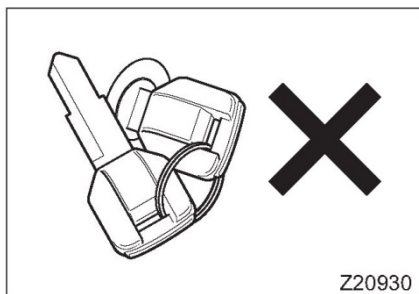

Z20930

- Ручка ключа включения иммобилайзера находится в контакте с металлической частью другого ключа.

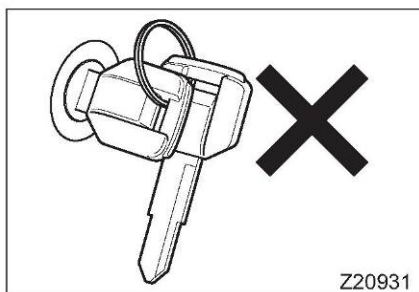

Z20931

- Ключ включения иммобилайзера двигателя располагается сверху или рядом с другим ключом включения иммобилайзера двигателя.
- Держатель ключа, излучающий радиоволны, либо переключатель дистанционного контроля системы открытия дверей без ключа располагается сверху или рядом с ключом включения иммобилайзера двигателя.
- Карта со встроенной интегральной микросхемой или мобильный телефон находятся рядом с ключом включения иммобилайзера.

Ключ включения иммобилайзера двигателя - это электронное устройство, содержащее передатчик сигнала. Помните о следующих мерах предосторожности:

- Не сгибайте ключ включения иммобилайзера двигателя, также, не подвергайте ключ сильным ударам.
- Не оставляйте ключ включения иммобилайзера двигателя в любой части кабины, если она подвергается воздействию прямых солнечных лучей, и в ней становится очень жарко (60°C или выше).
- Не храните ключ включения иммобилайзера двигателя рядом с магнитом или другим источником магнитного поля.
- Не разбирайте и не модифицируйте ключ включения иммобилайзера двигателя.
- Держите магнитные брелоки и прочие магнитные предметы вдали от ключа включения иммобилайзера двигателя.
- Не помещайте ключ включения иммобилайзера рядом с аудиоплеером, персональным компьютером, телевизором или другим устройством, являющимся источником магнитных волн.
- Не очищайте ключ включения иммобилайзера двигателя с помощью ультразвукового очистителя.

Если вы потеряете ключ включения иммобилайзера двигателя, либо захотите изготовить новый, свяжитесь с уполномоченным дистрибьютором или дилером FUSO. (На одно транспортное средство может быть зарегистрировано не более шести ключей включения иммобилайзера двигателя.) Вам будет необходимо предоставить уполномоченному дистрибьютору или дилеру FUSO все имеющиеся у вас ключи включения иммобилайзера двигателя. При регистрации новых ключей, пожалуйста, обратите внимание на следующее:

- при отмене уполномоченным дилером регистрации одного из ключей, также предоставьте ему все ключи, в отношении которых вы не хотите отменять регистрацию.
- Если вы потеряете все ключи включения, дополнительная регистрация или отмена регистрации ключей включения иммобилайзера двигателя невозможна, вам будет необходимо купить новый блок управления иммобилайзером и новый ключ.

Двери** ВНИМАНИЕ**

- Чтобы помочь предотвратить несчастные случаи, всегда проверяйте наличие транспортных средств и пешеходов, приближающихся сзади, прежде чем открыть двери.
- Вождение с незакрытой дверью может быть очень опасно. Перед началом движения убедитесь в том, что двери закрыты надлежащим образом.
- Проявляйте осторожность при открытии дверей в сильный ветер. В противном случае, порыв ветра может подхватить дверь и резко её открыть.
- Проявляйте осторожность при открытии дверей на нисходящем склоне. В противном случае, уклон транспортного средства может привести к внезапному резкому открытию дверей.
- При выходе из автомобиля, заберите с собой ребёнка, если он находился с вами в кабине. Ни в коем случае не оставляйте ребёнка в кабине. Ребёнок, находящийся в транспортном средстве, может привести к движению транспортного средства или возгоранию. Также, кабина очень сильно нагревается при солнечном свете и в жаркую погоду, поэтому, оставленный в кабине ребёнок может получить тепловой удар.
- При закрытии дверей, убедитесь в том, что вы не зажмёте руку, одежду и пр.

 ОСТОРОЖНО

- Не качайте на дверях. Это приведёт к их поломке.
- Избегайте приложения чрезмерных усилий к двери при открытии или закрытии, иначе дверь будет повреждена.

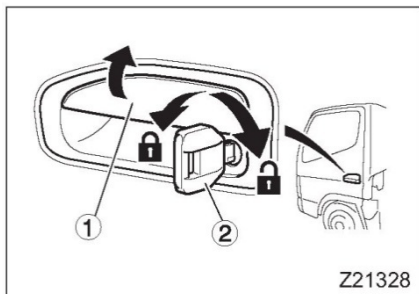

1 С внешней стороны

- Чтобы открыть дверь, потяните ручку ① на себя.
- Используйте ключ зажигания ② для блокировки и разблокировки двери.
- Также можно заблокировать каждую дверь без использования ключа зажигания. Чтобы сделать это для двери водителя или двери помощника водителя, нажмите на кнопку замка ③ и передвиньте его в направлении передней части автомобиля, затем потяните внешнюю ручку и держите её в таком положении при закрытии двери. Чтобы заблокировать заднюю дверь, нажмите на кнопку замка, ④ затем потяните внешнюю ручку и удерживайте её в таком положении в момент закрытия двери.



<Задние двери: модели двойных кабин>

ПРИМЕЧАНИЕ:

- Блокировка или разблокировка двери водителя с помощью ключа зажигания или замка двери также приводит к автоматическому открытию или закрытию двери помощника водителя и задних дверей (модели двойных кабин).
- Когда вы выходите из машины, убедитесь в том, что вы вытащили ключ зажигания из переключателя, чтобы предотвратить кражу.
- Проявляйте осторожность, чтобы не заблокировать двери ключом зажигания внутри кабины.



2 С внутренней стороны

- Чтобы закрыть дверь, используйте внутреннюю ручку ①. Закройте дверь полностью.
- Чтобы заблокировать дверь водителя или дверь помощника, нажмите на замок ② в направлении передней части транспортного средства. Чтобы заблокировать заднюю дверь, нажмите на замок ③ двери.
- Чтобы разблокировать и открыть дверь водителя или помощника водителя, нажмите на замок двери в направлении задней части автомобиля, затем потяните за внутреннюю ручку ④. Чтобы разблокировать и открыть заднюю дверь, потяните замок двери, а затем внутреннюю ручку ④.

⚠ ОСТОРОЖНО

Закрытие двери с использованием других частей конструкции, а не ручки, может повредить дверной механизм.

Система открытия дверей без ключа

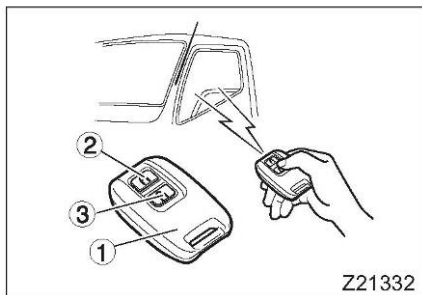

1 Система открытия дверей без ключа

Система открытия дверей без ключа позволяет вам заблокировать / разблокировать двери водителя, пассажирского сиденья и задних сидений (модели двойных кабин) с помощью дистанционного переключателя①.



⚠ ВНИМАНИЕ

Если вы имеете при себе переключатель системы открытия дверей без ключа в самолёте, избегайте нажатия на кнопку переключателя. Если вы держите переключатель в кармане или где-то в пакете, избегайте случайного нажатия на кнопку, так как радиоволны, излучаемые им, могут повлиять на стандартную работу оборудования самолёта.

⚠ ОСТОРОЖНО

- Не подвергайте переключатель воздействию воды, не разбирайте и не роняйте.
- Не оставляйте дистанционный переключатель в месте, подверженном воздействию прямых солнечных лучей, либо в месте, где температура поднимается до 60°C или выше. Это приведёт к сокращению срока службы или отказу дистанционного переключателя.
- Не снимайте крышку дистанционного переключателя, за исключением случаев необходимости замены батареи. Снятие крышки без видимой причины может привести к неправильному функционированию прибора.

2 Как управлять дистанционным переключателем

- Направьте переключатель на центр кабины.
- Используйте переключатель в пределах 3 м от центра кабины.
- Нажмите  кнопку ②, чтобы заблокировать двери.
- Нажмите  кнопку ③, чтобы разблокировать двери.
- При нажатии на кнопки, убедитесь, что вы удерживаете их не менее секунды. Если кнопка не работает после однократного нажатия, нажмите её снова спустя одну или две секунды.

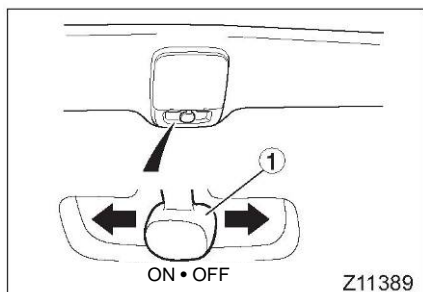

- После блокировки дверей с помощью дистанционного переключателя, всегда проверяйте, что двери закрыты, посредством подъема внешней ручки двери.
- Вы можете убедиться в блокировке / разблокировке дверей по миганию ламп аварийной сигнализации и плафона в кабине. Оставьте переключатель плафона кабины в положении ① "•". Когда двери заблокированы, плафон кабины и лампы аварийной сигнализации мигают дважды. Когда двери разблокированы, лампы аварийной сигнализации мигают один раз, а плафон кабины горит в течение примерно 10 с.
- Дистанционный переключатель не работает в следующих условиях:
 - Дверь открыта, либо неплотно закрыта.
 - Ключ зажигания находится в замке переключателя.

ПРИМЕЧАНИЕ:

- Диапазон работы дистанционного переключателя зависит от окружающих условий, таких как территориальная близость к ТВ-антенне, электростанции, радиостанции и т.д.
- Если вы не откроете дверь в течение 30 секунд после разблокировки дистанционным передатчиком, двери автоматически заблокируются снова.
- Если вы потеряли дистанционный переключатель, или ваш переключатель не работает, пожалуйста, свяжитесь с уполномоченным дистрибьютором или дилером FUSO и получите запасной переключатель.
- Вы не можете заблокировать двери с помощью дверного замка у сиденья водителя, если ключ зажигания находится в замке переключателя.
- Не покидайте транспортное средство с ключом зажигания, оставленным внутри, после блокировки дверей дистанционным переключателем. Если вы покидаете транспортное средство, заберите с собой ключ зажигания, а также дистанционный передатчик, так как оставленный ключ может инициировать кражу.
- Вы можете заказать ещё один дистанционный переключатель. Если вам необходим дистанционный переключатель, запросите его у уполномоченного дистрибьютора или дилера FUSO

3 Замена батареи

Если дистанционный переключатель не блокирует и не открывает двери при нажатии на кнопку, то, возможно, это говорит о разряженной батарее. Замените её новой.

ВНИМАНИЕ

- Не глотать батареи. Угроза химического ожога. Дистанционный переключатель, снабжённый данным продуктом, содержит аккумулятор кнопочного / таблеточного типа. Если такая батарея проглочена, то она может вызвать серьёзные внутренние ожоги в течение всего лишь 2 часов, что может привести к летальному исходу.
- Держите батареи в недоступном для детей месте. Если ребёнок проглотил батарею, немедленно обратитесь к врачу.
- Не разбирайте, не нагревайте и не бросайте батарею в воду. Это может вызвать пожар или взрыв.

ОСТОРОЖНО

- Не подвергайте ключ воздействию высоких температур в таких местах, как приборная панель или капот, под воздействием прямых солнечных лучей.
- Используйте специальные стандартные батареи. Если батарея заменена неподходящим устройством, это может привести к взрыву.
- Вставьте батарею так, чтобы знак «+» смотрел вверх.
- Не используйте металлические инструменты, такие как пинцет, для замены батареи. Это может вызвать короткое замыкание.
- Утилизируйте батареи в соответствии с местными нормативными положениями. Неправильная утилизация может негативно повлиять на окружающую среду. Для утилизации, оберните батарею лентой, листом венила и т.д. для обеспечения изоляции, чтобы батарея не могла контактировать с другими металлическими объектами или водой.
- Не допускайте попадания воды внутрь дистанционного переключателя, также не допускайте попадания грязи и пыли. В противном случае, произойдёт отказ прибора.

Специальная батарея	Количество
Литиевая батарея CR2032	1

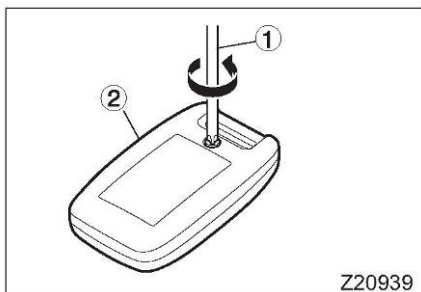

1. Используйте крестообразную отвёртку, ① чтобы повернуть винт и снять крышку ②.

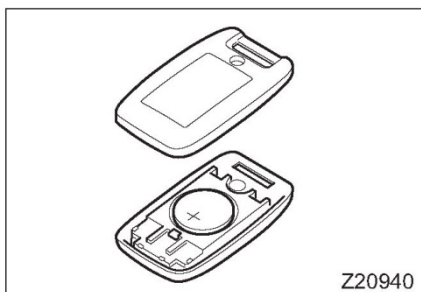

2. Вставьте новую батарею так, чтобы знак «+» смотрел вверх.
3. Верните крышку и винт на место.
4. Попробуйте открыть или закрыть двери переключателем, чтобы убедиться, что дистанционный контроль работает.

Посадка и высадка из транспортного средства

ВНИМАНИЕ

- Всегда используйте ступень при посадке и высадке из транспортного средства. Не ставьте ногу на колесо, колпак колеса или шину, так как она может легко соскользнуть.
- Ступень может становиться скользкой в дождь или снег. Крепко держитесь за ручку при посадке и высадке из транспортного средства. Держаться за ручку особенно важно, когда снег выпадает и замерзает на ступени.
- Если подошвы вашей обуви в масле или консистентной смазке, вы можете соскользнуть со ступени при высадке из автомобиля, а также, ваша нога может соскользнуть с педали тормоза или сцепления. Необходимо вытирать масляные загрязнения с подошв вашей обуви перед посадкой и высадкой из транспортного средства.
- Не держите багаж или прочие вещи в руках при посадке или высадке, так как это может быть опасно.
- Не прыгайте с транспортного средства. Такой прыжок может привести к падению или травме.
- Будьте осторожны при посадке или высадке на склоне, а также при сильном ветре, так как в этих обстоятельствах может произойти резкое открытие двери.

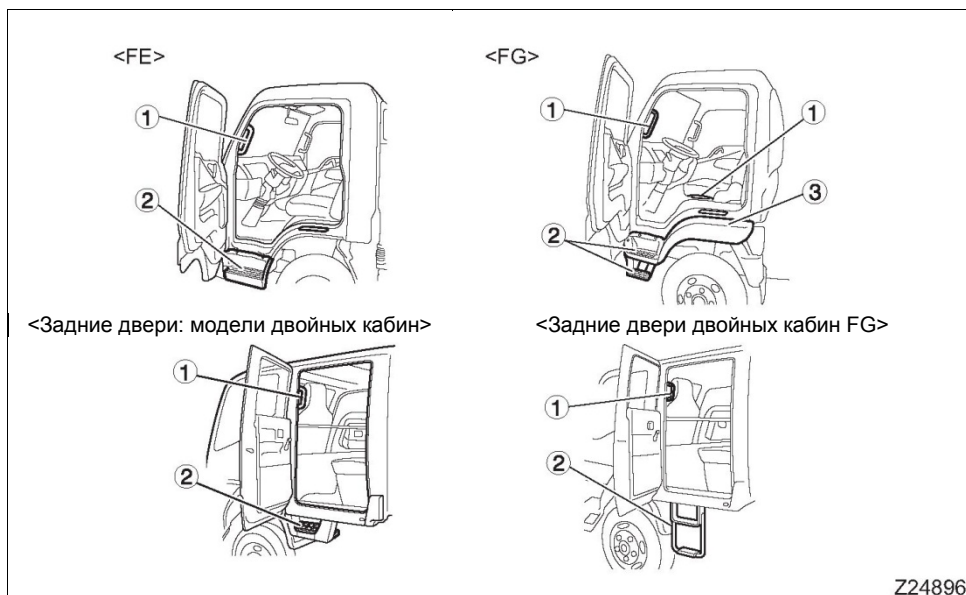

⚠ ОСТОРОЖНО

- Держитесь за ручку при посадке или высадке из транспортного средства. Не держитесь за другие детали транспортного средства, так как они могут сломаться.
- При посадке или высадке из модели FG, не ставьте стопы или ладони на расширитель арки крыла ③. Это может привести к повреждению расширителя. Также, расширитель может быть опасно скользким.

При посадке и высадке из кабины, поддерживайте вес тела, по меньшей мере, на трёх точках одновременно, с помощью ручки ① и полной постановки стоп на ступени ②.

Дверное окно

⚠ ВНИМАНИЕ

Не позволяйте ребёнку высовывать руки или голову из окна. Голова или руки ребёнка могут удариться об объект за пределами кабины, также, ребёнок может получить серьёзные повреждения в случае резкого торможения.

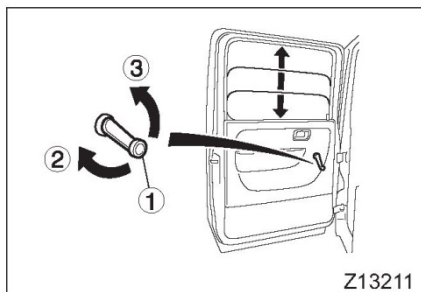

1 Ручка открывания и закрывания окна <Задние двери моделей двойных ка- бин>

Поверните ручку, ① чтобы закрыть или открыть окно.

- ② Открыть
- ③ Закрыть

2 Переключатели электрических стекло- подъёмников

⚠ ВНИМАНИЕ

- Всегда убеждайтесь в том, что никто не высунул голову или руки из окна при его закрытии. Часть тела может быть повреждена при зажатии закрывающимся окном. Не позволяйте детям открывать или закрывать окна.
- Не позволяйте детям пользоваться электрическими стеклоподъёмниками. В противном случае, ребёнок может случайно нажать на переключатель стеклоподъёмника и зажать руки или голову.

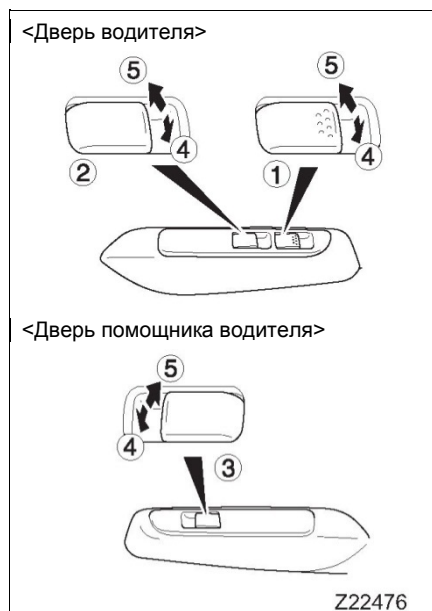

Стеклоподъёмники работают только тогда, когда переключатель зажигания находится в положении «ON».

На двери водителя находятся два переключателя: переключатель для ① управления окном водителя и переключатель ② для управления окном помощника водителя.

- ③ Переключатель для управления окном помощника водителя
- ④ Нажать на переключатель для открытия окна.
- ⑤ Поднять переключатель для закрытия окна.

⚠ ОСТОРОЖНО

Не держите двери или окна открытыми в дождливую погоду, а также следите за тем, чтобы не разлить какой-либо напиток или жидкость на переключатели для управления окнами. Если вода или иная жидкость попадёт на переключатель, это может привести к его неисправной работе.

4. Регулировка сиденья и руля

Сиденье	4-2
Ремни безопасности	4-7
Вспомогательная система безопасности - аварийная предохранительная подушка и система натяжения ремня безопасности.....	4-12
Руль	4-22

Сиденье**⚠ ВНИМАНИЕ**

- Регулировка сиденья в момент движения автомобиля опасна, так как сиденье может передвинуться на большее расстояние, чем вы рассчитывали. Остановите транспортное средство и поставьте его на ручной тормоз, прежде чем производить какую-либо регулировку сиденья.
- После завершения регулировки сиденья, попробуйте его сдвинуть или повернуть, чтобы убедиться, что оно закреплено в нужном положении.
- При регулировке, не держите руки в нижней части сиденья, а также, вблизи его движущихся частей. В противном случае, можно получить травму при зажатии рук и пальцев.
- При регулировке угла наклона спинки сиденья, на неё необходимо надавливать спиной или рукой. Иначе, спинка может резко вернуться в переднее положение и нанести вам травму, ударив по лицу или другим частям тела.
- Не держите руки под сиденьем, пока вы на нём сидите. Если держать руки под сиденьем, то это может привести к их зажатии и непредвиденным травмам.

⚠ ОСТОРОЖНО

- Не пытайтесь починить или передвинуть / переустановить сиденье самостоятельно. Для этого следует обратиться к ближайшему дистрибьютору или дилеру FUSO.
- Каждый раз, когда вы едете в автомобиле, проверяйте, что сиденье надёжно закреплено. Если сиденье шатается, либо имеет иные неисправности, договоритесь о проверке с дистрибьютором или дилером FUSO.
- Если вы обнаружили, что сиденье шатается, либо имеет иные неисправности, а также, если ваш автомобиль попал в аварию, всегда проверяйте сиденья в целях безопасности, а повреждённые детали заменяйте у дистрибьютора или дилера FUSO.
- Чтобы избежать износа направляющих и механизма наклона кресел, возьмите за правило передвигать рычаги управления до конца.
- Не помещайте острые или тяжёлые предметы, а также предметы с кромками на сиденья, чтобы не повредить их.

- Максимальный вес человека, который может сидеть на сиденье с подвеской, - 130 кг. Если на такое сиденье сядет человек с большим весом, то это не только причинит человеку дискомфорт, но и может привести к поломке сиденья.
- Анкерные крепления сидений и механизмы блокировки должны проходить частые проверки.
- Дефектные детали необходимо отремонтировать или заменить.

ПРИМЕЧАНИЕ:

- Для чистки сидений, используйте только слегка влажную ткань без сильных растворителей.
- Не допускайте намокания обшивки сидений.

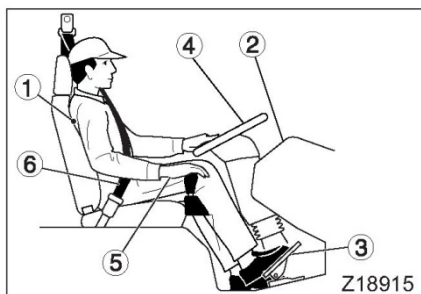

1 Сиденье водителя

1.1 Правильное положение при управлении транспортным средством

⚠ ВНИМАНИЕ

Отрегулируйте сиденье и руль для гарантии того, что вы занимаете правильное положение при управлении автомобилем. Неправильная посадка во время вождения может привести к серьезным инцидентам. Более того, если автомобили оборудованы аварийными предохранительными подушками, то вы можете получить серьезные повреждения при раскрытии этих подушек, если будете сидеть слишком близко к рулю.

- Перед началом эксплуатации автомобиля, отрегулируйте сиденье так, чтобы соблюдались следующие условия:
 - ① Ваша спина должна касаться спинки сиденья.
 - ② Вы должны видеть сигнальные лампы и приборы.
 - ③ Вы должны доставать до педалей, а также устойчиво на них нажимать.
 - ④ Вам должно быть легко управлять рулём и переключателями.
 - ⑤ Вам должно быть легко управлять рычагом переключения передач.
 - ⑥ Вам должно быть удобно застёгивать ремень безопасности корректно.
- Отрегулируйте руль таким образом, чтобы вы могли легко им управлять, положение рук - слегка согнуты.

1.2 Регулировка

<Тип 1>

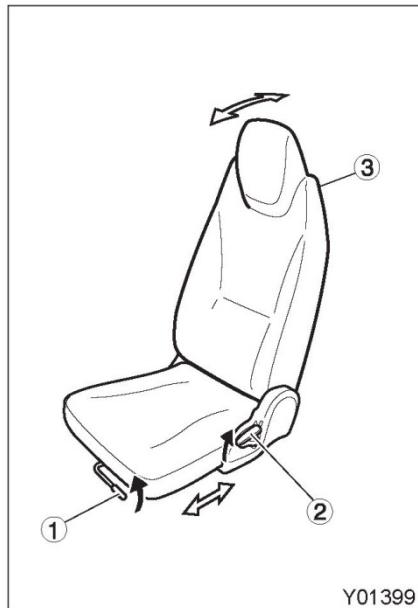

- Сиденье можно двигать вперёд и назад при поднятом рычаге регулировки ①. После завершения регулировки, отпустите ручку и слегка подвигайте сиденье вперёд и назад, чтобы его положение зафиксировалось.
- Чтобы отрегулировать угол наклона спинки ③, поднимите рычаг наклона ②. Спинка может отклоняться вперёд и вниз, открывая доступ к месту для хранения инструментов.

<Тип 2>

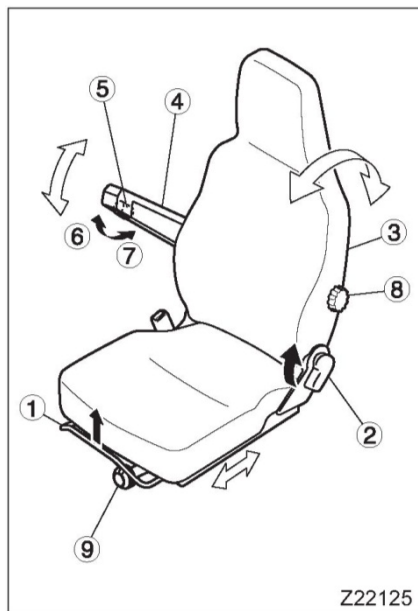

- Сиденье можно двигать вперёд и назад при поднятом рычаге регулировки ①. После завершения регулировки, отпустите ручку и слегка подвигайте сиденье вперёд и назад, чтобы его положение зафиксировалось.
- Чтобы отрегулировать угол наклона спинки ③, поднимите рычаг наклона ②. Спинка может отклоняться вперёд и вниз, открывая доступ к месту для хранения инструментов.
- Опустите подлокотник ④ (опционально), чтобы им было удобно пользоваться. Чтобы поднять подлокотник ④, приподнимите его и поверните колёсико регулировки подлокотника ⑤.

⑥ Вверх

⑦ Вниз

- Поверните ручку подкачки сиденья, ⑧ чтобы отрегулировать жёсткость зоны поддержки.
- Поверните ручку сиденья с подвеской ⑨ (опционально), чтобы на шкале был указан ваш вес ⑩ (регулируется от 50 до 130 кг). В результате вы получите комфортную поездку и правильное положение при управлении автомобилем.

⑪ Тяжелее

⑫ Легче

Внимание! Данное руководство может включать в себя спецификации и опции недоступные для заказа на территории Российской Федерации и Республике Беларусь.

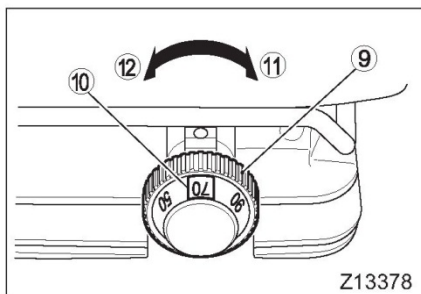
**ПРИМЕЧАНИЕ:**

Если сиденье не отрегулировано по вашему весу, комфорт поездки может ухудшаться в зависимости от определённого вида дорог.

2 Сиденье помощника водителя**<Тип 1>**

- ① Сиденье помощника водителя
- ② Центральное сиденье

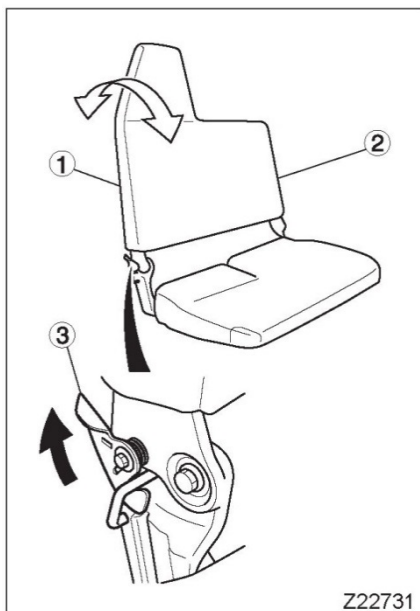

Спинка может складываться. Потянув за рычаг, ③ возьмитесь за верхнюю часть спинки и наклоните её вперёд. После возвращения спинки в её изначальное положение, слегка подвигайте её, чтобы убедиться, что фиксирование произошло в нужном положении.

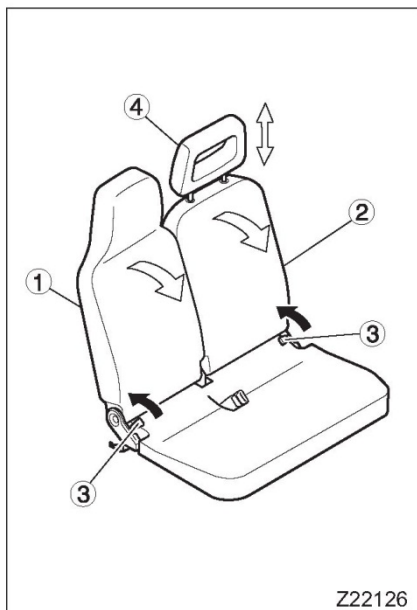
**<Тип 2>**

- ① Сиденье помощника водителя
- ② Центральное сиденье

- Потянув за рычаг спинки, ③ можно наклонить её вперёд. Используйте эту функцию тогда, когда вам необходимо получить доступ к месту хранения инструментов. После возвращения спинки в её изначальное положение, слегка подвигайте её, чтобы убедиться, что фиксирование произошло в нужном положении.
- Отрегулируйте высоту подголовника, ④ чтобы его центр поддерживал ваш затылок. <Центральное сиденье>

Z22126

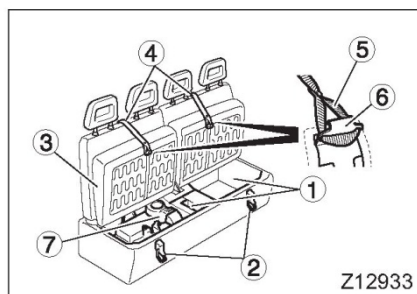
3 Заднее сиденье - модели двойных кабин

Z12933

Отделения для хранения ① располагаются под задним сиденьем. Чтобы добраться до них, необходимо поднять подушки заднего сиденья. Если вы хотите что-то положить или взять из этих отделений, то следует отщёлкнуть зажимы ② у основания сиденья и поднять подушку ③. Чтобы удержать подушку в таком положении, используйте специальные лямки, ④ которые прикреплены к спинке сиденья. Поместите петлю ⑤ на конце каждой лямки на соответствующий крючок ⑥ на подушке сиденья. В стандартных кабинах имеется одна лямка, в то время как в широких кабинах - две, а заднее сиденье разделено на две части.

После использования места для хранения, верните заднее сиденье в его изначальное положение и зафиксируйте зажимами.

⚠ ВНИМАНИЕ

Близость к обогревательному элементу ⑦ может вызвать нагрев.
Будьте осторожны, чтобы не обжечься.

⚠ ОСТОРОЖНО

Если в вашем транспортном средстве имеется задний кондиционер воздуха, то не стоит размещать в отделении для хранения ничего, что содержало бы нагревательный элемент ☹. Любой объект, размещённый там, может повредить элемент. Также, коврики или схожие предметы, помещённые в отделения для хранения, могут перекрыть воздухозаборник и снизить эффективность работы кондиционера.

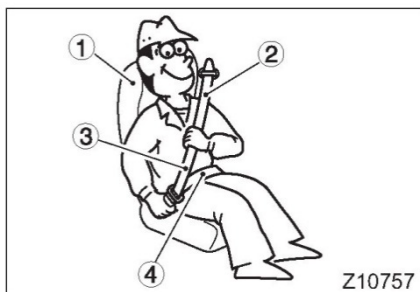

Ремни безопасности

Перед эксплуатацией транспортного средства, каждый пассажир должен пристегнуть ремень безопасности в соответствии со следующими инструкциями и предупреждениями:

- ① Сядьте как можно глубже в кресле и выпрямите спину. Отрегулируйте сиденье до нужного положения.
- ② Убедитесь в том, что ремень безопасности проходит через ваше плечо (не через шею и не через руку).
- ③ Убедитесь в том, что ремень не перекручен.
- ④ Поместите накладную часть ремня безопасности как можно ниже, через бёдра.

 **ВНИМАНИЕ**

- Прежде чем начать движение, убедитесь в том, что все пассажиры пристегнули ремни. Если ремень не пристёгнут, то вы можете получить серьёзные повреждения в случае резкого торможения или столкновения.
- Не используйте индивидуальный ремень для пристёгивания более чем одного человека.
- При пристёгивании ремня, сядьте как можно глубже в кресле и выпрямите спину. Если вы не примете правильное положение, то ремень безопасности не будет эффективным в полной мере.
- Не управляйте транспортным средством с сильно отклонённой назад спинкой. В случае столкновения, вы можете переместиться таким образом, что ремень окажется на вашей шее, что приведёт к серьёзным повреждениям.
- Проведите накладную часть ремня безопасности через бёдра. Размещение ремня через живот может быть опасным, так как это может привести к сильному сдавливанию в случае аварии. Также, опасно размещать ремень через шею, а не через плечо. Отрегулируйте сиденье таким образом, чтобы верхняя часть ремня безопасности проходила через ваше плечо.
- Убедитесь в том, что ваш ремень безопасности не перекрутился, пока вы его пристёгивали. Перекрученная часть ремня безопасности ниже, чем его обычная ширина, поэтому она может оказывать опасно высокое давление на небольшую область.
- Замените ремень, если он разрезан, изношен или имеет неровности, которые не позволяют ему функционировать должным образом.
- Замените ремень, который был предметом сильного удара (например, при столкновении), даже если кажется, что с ним всё в порядке. Если ремень безопасности подвергался ударам, даже лёгким, договоритесь о его проверке с уполномоченным дилером или дистрибьютором FUSO.



⚠ ВНИМАНИЕ

- Не помещайте посторонние предметы в пряжку или натяжитель ремня безопасности. Также, не модифицируйте и не снимайте ремни. Если каждый из ремней безопасности не будет находиться в надлежащем состоянии, то они не будут эффективны в полной мере в случае столкновения.
- Беременные женщины и люди, страдающие какими-либо заболеваниями, должны корректно пристёгивать ремни безопасности на случай непредвиденного происшествия. Если ремень безопасности пристёгнут неправильно для беременной женщины, то, в случае резкого торможения, он может оказать очень сильное давление на живот и вызвать серьёзные травмы, как самой женщины, так и её ребёнка, а в самом худшем случае - привести к летальному исходу. Даже при правильном пристёгивании, ремень безопасности может оказывать сильное давление на определённые части тела, поэтому будущим матерям настоятельно рекомендуется проконсультироваться с врачом по поводу корректного пристёгивания.
- Беременным женщинам рекомендуется пристёгивать ремень практически так же, как и остальным пассажирам. Тем не менее, накладную часть ремня следует поместить Ф как можно ниже, под животом. Также, плечевой ремень нужно разместить так, чтобы он ⊙ проходил через грудную клетку, а не через живот.
- Не допускайте перевозку детей до 12 лет или до 1,5 м ростом.
- Производите чистку ремней безопасности с помощью нейтрального чистящего средства. Не используйте бензол, бензин или прочие органические растворители, а также не отбеливайте и не окрашивайте ремни. Это может снизить функциональность ремня и повлиять на его эффективность.
- Опасно пристёгивать или отстёгивать ремень во время движения, так как моментальное отвлечение вашего внимания может привести к серьёзной аварии. Убедитесь в том, что вы пристёгиваете и отстёгиваете ремень безопасности только тогда, когда транспортное средство не в движении.

1 Обращение с ремнём безопасности

Периодически проверяйте ленту, пряжки, язычки ремня и работу аварийно-запирающегося втягивающегося устройства (ELR).

Замените ремень, если на нём присутствуют следы повреждений.

- Замените ремни безопасности, подверженные ударам вследствие столкновения.
- Держите острые или потенциально опасные предметы вдали от ленты и прочих элементов ремней безопасности.
- Следите за тем, чтобы ремни были чистыми и сухими. Для чистки ремней используйте мягкий мыльный раствор и слегка тёплую воду. Использование таких средств, как бензин и растворитель, может сильно ослабить ремни безопасности.
- Не пытайтесь покрасить или отбелить ремни, это может сильно их ослабить.

2 Трёхточечные ремни безопасности с аварийно-запирающимся втягивающимся устройством (ELR)

ПРИМЕЧАНИЕ:

Нет необходимости регулировать длину данных ремней безопасности.

Ремни ELR вытягиваются и втягиваются автоматически, с движением пассажира, но также автоматически блокируются в случае резкой остановки или удара.

Напряжение ремня корректируется автоматически.

Если ремень свободен, слегка поднимите его, механизм автоматически устранил провисание. Когда ремень затянут должным образом, риск его соскальзывания во время столкновения снижается.

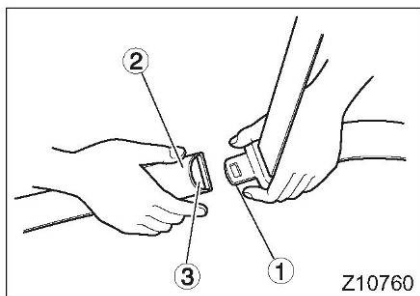

• Пристёгивание

1. Возьмите язычок ① и потяните ремень. Если ремень не вытягивается, позвольте ему втянуться и вновь мягко потяните.
2. Следите за тем, чтобы ремень не перекрутился, вставьте язычок в пряжку ② до щелчка.
3. Потяните за язычок, чтобы убедиться, что он зафиксирован.
4. Поправьте ремень - он должен проходить через бедра и плечи.

• Отстёгивание

1. Нажмите на красную кнопку, ③ чтобы разблокировать пряжку.
2. Ремень автоматически втягивается после отстёгивания. Чтобы язычок ремня не нанёс повреждения или травмы, удерживайте его при втягивании ремня.

Внимание! Данное руководство может включать в себя спецификации и опции недоступные для заказа на территории Российской Федерации и Республике Беларусь.

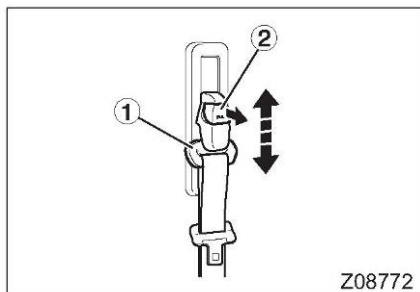

Z08772

2.1 Анкер ремня безопасности

<Сиденье водителя>

ВНИМАНИЕ

Расположение ремня безопасности через шею может быть опасно. Отрегулируйте его положение так, чтобы он не проходил через шею пассажира.

Передвиньте анкер ремня безопасности в верхнее или нижнее положение, чтобы гарантировать прохождение ремня через плечо. Для этого следует потянуть кнопку блокировки при передвижении анкера ремня вниз. Когда анкер достигнет желаемого положения, отпустите кнопку блокировки и слегка подвигайте анкер вверх и вниз, чтобы убедиться, что он зафиксирован в нужном месте.

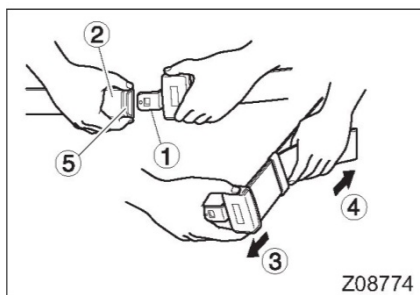

Z08774

3 Двухточечный ремень безопасности

• Пристёгивание

1. Следите за тем, чтобы ремень не перекрутился, вставьте язычок в пряжку 2 до щелчка.
2. Потяните за язычок, чтобы убедиться, что он зафиксирован.
3. Отрегулируйте ремень так, чтобы его нижняя часть проходила по бёдрам.
4. Чтобы отрегулировать длину ремня, держите язычок под углом 90° к ремню.

Потяните конец ремня, чтобы сделать его короче, либо потяните язычок, чтобы сделать ремень длиннее.

- ③ Сделать длиннее
- ④ Сделать короче

ВНИМАНИЕ

В целях обеспечения максимальной защиты в случае аварии, ремень не должен быть свободным. Свободный ремень может привести к более тяжёлым повреждениям.

• Отстёгивание

Нажмите на красную кнопку на пряжке, ⑤ чтобы вытащить язычок.

Вспомогательная система безопасности - аварийная предохранительная подушка и система натяжения ремня безопасности

<Транспортные средства, оборудованные аварийными предохранительными подушками вспомогательной системы безопасности>

1 Аварийная предохранительная подушка вспомогательной системы безопасности у сиденья водителя и сиденья помощника водителя

Такие предохранительные подушки у сиденья водителя и сиденья помощника водителя уменьшают воздействие на голову водителя и его помощника, а также дополняют систему натяжения ремней безопасности в случае сильного удара спереди, который может привести к серьёзным травмам водителя и его помощника, когда переключатель зажигания находится в положении «ON». SRS означает «вспомогательная система безопасности».

**ВНИМАНИЕ**

- **Предохранительная подушка системы SRS не является заменой ремня безопасности. Ремень должен быть пристёгнут каждым пассажиром автомобиля.**
Если вы не пристегнули ремень, то вас может выбросить вперёд в случае столкновения или аварийного торможения. Если предохранительная подушка надуется в то же время, то последующий сильный удар может привести к фатальным повреждениям. Убедитесь в том, что вы пристегнули ремень надлежащим образом, так как:
 - Он удерживает вас в правильном положении при надувании предохранительной подушки системы SRS.
 - Ремень может снизить риск повреждений при столкновении, при котором не происходит срабатывание подушек.
 - Ремень снижает риск выбрасывания человека из транспортного средства.
- **Правильно отрегулируйте сиденье.** Сидите прямо, спиной следует опереться на спинку кресла. Не сидите слишком близко к предохранительной подушке системы SRS и не облокачивайтесь на неё. Предохранительная подушка надувается очень быстро, поэтому она может нанести вам очень серьёзные повреждения, если расстояние между вами и подушкой слишком маленькое.
- **После срабатывания предохранительной подушки SRS, её компоненты и элементы поблизости будут горячими.** Не трогайте их, чтобы не обжечься.

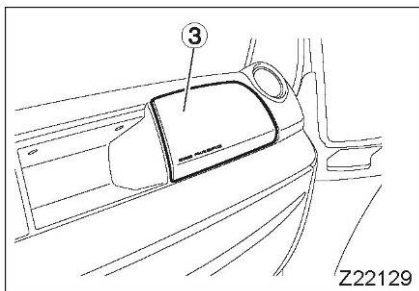
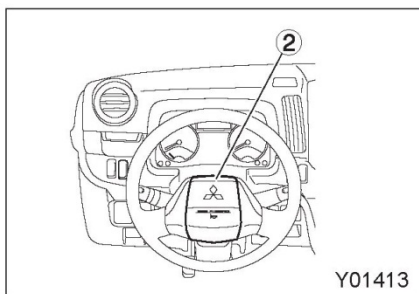
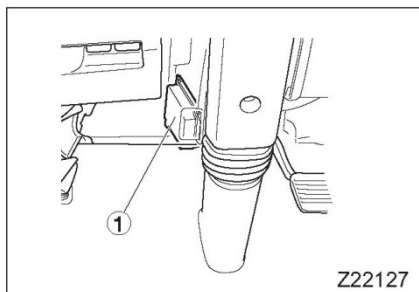

⚠ ВНИМАНИЕ

- Не разливайте воду и не ударяйте компьютер ① предохранительной подушки SRS слева от стоп водителя. В противном случае, предохранительная подушка может не сработать, либо сработать неправильно при столкновении, а также привести к серьёзным травмам.
- Если вы обнаруживаете повреждения или трещины вокруг места расположения предохранительной подушки у сиденья водителя ② и сиденья помощника водителя, ③ то вам необходимо договориться с уполномоченным дистрибьютором или дилером FUSO для проведения проверки. В противном случае, вы можете получить травму при столкновении из-за неправильного срабатывания предохранительной подушки.
- Не меняйте руль, не прикрепляйте наклейки на зону хранения предохранительной подушки и не накрывайте ничем зону работы подушки. Это может увеличить риск серьёзных травм посредством предотвращения нормальной функционирования предохранительной подушки SRS.
- Из-за того, что подушка надувается очень быстро, контакт с ней может нанести раны или ушибы.

ПРИМЕЧАНИЕ:

- срабатывание предохранительной подушки SRS происходит с очень громким звуком и выбросом белого дыма, который не говорит о возгорании и неопасен для человека. Тем не менее, люди со слабыми органами дыхания или с чувствительной кожей могут почувствовать временное раздражение глотки или кожи. Если осадок от вещества осел на вашем теле, в глазах и на коже, смойте его водой как можно скорее. В редких случаях, люди с чувствительной кожей могут почувствовать её раздражение.
- После срабатывания, подушка тут же сдувается и не препятствует обзору.
- После срабатывания, предохранительная подушка системы SRS не может использоваться повторно. Компоненты подушки необходимо заменить у уполномоченного дистрибьютора или дилера FUSO. Также, если подушка не сработала должным образом при ударе, её необходимо проверить у уполномоченного дистрибьютора или дилера FUSO.
- Ветровое стекло может разбиться от удара или вследствие срабатывания предохранительной подушки помощника водителя.

2 Аварийная предохранительная подушка системы SRS у сиденья водителя

Такая подушка устанавливается в руль.

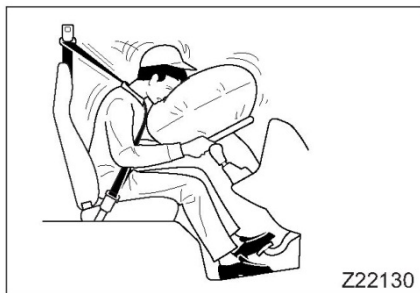

3 Аварийная предохранительная подушка системы SRS у сиденья помощника водителя

Такая подушка располагается на приборной панели. Даже если место помощника водителя не занято, аварийная предохранительная подушка помощника водителя срабатывает вместе с подушкой водителя.



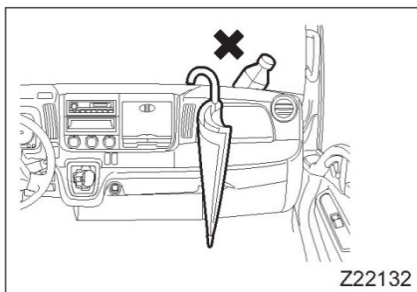

⚠ ВНИМАНИЕ

- Не помещайте какие-либо объекты на приборную панель, а также не размещайте такие предметы, как зонты и т.д. напротив панели. Также, не крепите аксессуары на ветровое стекло. Эти предметы могут замедлить срабатывание подушки помощника водителя, которая, если сработает, может отбросить эти предметы в сторону пассажиров, вызывая при этом серьёзные повреждения.
- Не позволяйте пассажиру, сидящему на месте помощника водителя, сидеть на переднем краю сиденья, ставить руки или ноги на приборную панель, а также прислоняться лицом или грудной клеткой к приборной панели. Также, не позволяйте ребёнку стоять перед приборной панелью, либо сидеть на коленях у пассажира, который занимает место помощника водителя. В ином случае, срабатывание подушки безопасности помощника водителя может привести к повреждениям, угрожающим жизни.
- Не позволяйте пассажиру, сидящему на месте помощника водителя, держать в руках или на коленях сумку или иной багаж. В ином случае, срабатывание подушки безопасности помощника водителя может привести к серьёзным повреждениям.



Z24948

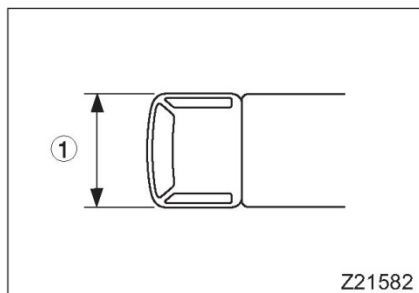

Z21582

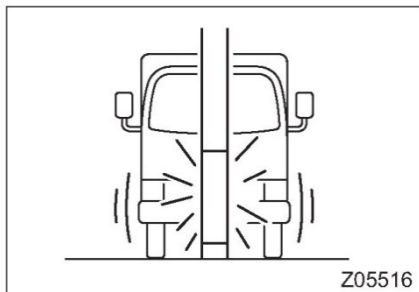

Z05516

4 Сигнальная лампа аварийной предохранительной подушки SRS

Если  загорается сигнальная лампа подушки SRS, это означает, что она неисправна. В таком случае, следует договориться о проверке подушки с уполномоченным дистрибьютором или дилером FUSO.

ВНИМАНИЕ

Если вы продолжите эксплуатировать автомобиль с неисправной подушкой безопасности, то её неправильное срабатывание может привести к травмам.

5 Эксплуатационные условия аварийной предохранительной подушки вспомогательной системы безопасности у сиденья водителя и сиденья помощника водителя

5.1 Когда срабатывает подушка безопасности

Когда сильный удар, способный травмировать пассажира, наносится по автомобилю спереди.

① Диапазон функций аварийной предохранительной подушки

ПРИМЕЧАНИЕ:

- В некоторых случаях, подушка безопасности SRS не срабатывает, если удар не очень сильный, что зависит от ситуации, даже если автомобиль получил серьёзный ущерб и деформацию при столкновении.
- Так как подушка безопасности уменьшает силу удара по голове посредством дополнения функций ремня безопасности, она не будет незамедлительно срабатывать при столкновении, если водитель пристёгнут надлежащим образом, а также, если вероятность серьёзных травм отсутствует.

5.2 Случаи, в которых подушка безопасности не срабатывает

В некоторых случаях, удары бывают несильными для пассажиров, даже если передняя часть автомобиля сильно деформирована или повреждена при столкновении. В таких случаях, деформация и повреждение транспортного средства могут не соответствовать функциям аварийной предохранительной подушки.

- Лобовое столкновение транспортного средства с узким объектом, таким как столб или дерево

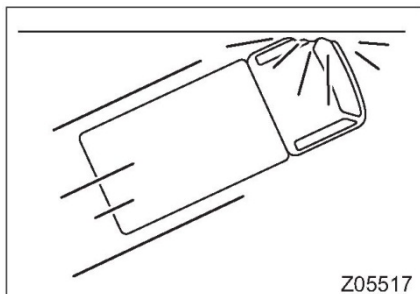

- Непрямое лобовое столкновение автомобиля

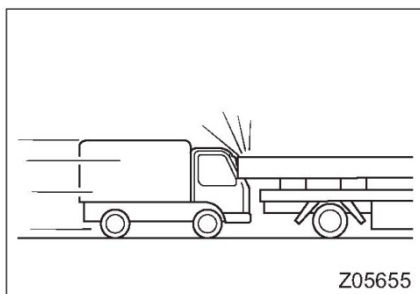

- Столкновение автомобиля с задней частью такого транспортного средства, как грузовик, на высоте ветрового стекла

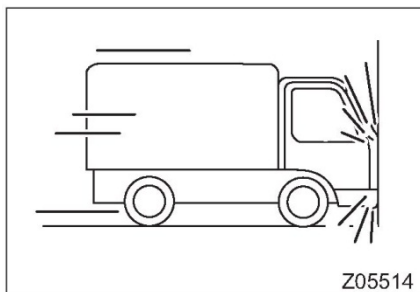

- Столкновение автомобиля с твёрдым объектом, например, бетонным, на скорости около 25 км/ч (16 миль/ч) или ниже

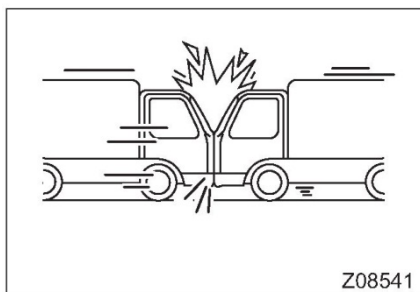

- Лобовое столкновение автомобиля с припаркованным транспортным средством схожей массы на скорости около 50 км/ч (31 миль/ч) или ниже

ПРИМЕЧАНИЕ:

Подушка безопасности SRS раскроется на более высокой скорости, если автомобиль сталкивается с объектом, поглощающим удар (транспортное средство или ограждение, которое деформируется или двигается).

5.3 Когда подушка безопасности SRS не имеет предполагаемый эффект

В следующих случаях, аварийная предохранительная подушка SRS может сработать, но не сможет защитить пассажиров:

- Удар транспортного средства сзади

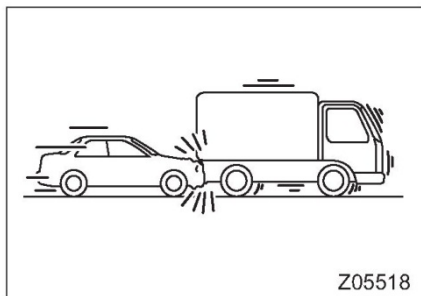

- Транспортное средство перевернуто

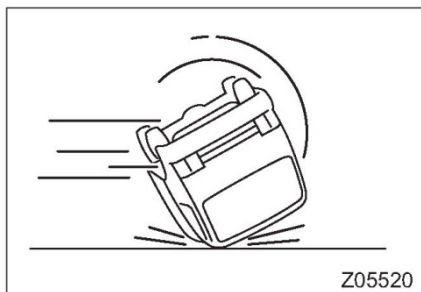

- Удар транспортного средства сбоку

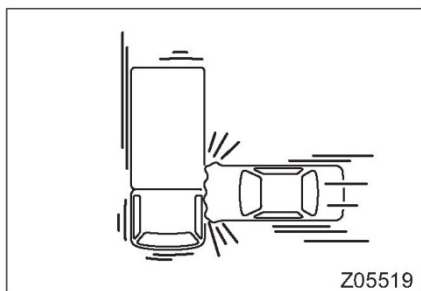

5.2 Случаи, в которых подушка безопасности срабатывает

Подушка безопасности SRS может сработать, если автомобиль получит сильный удар в нижнюю часть шасси во время движения.

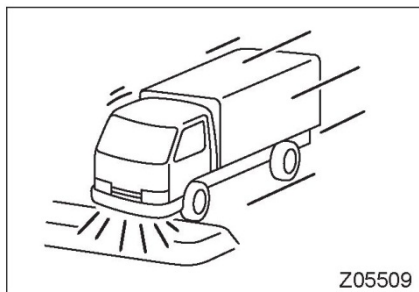

- Когда автомобиль ударяется о разделительную линию или бордюрный камень

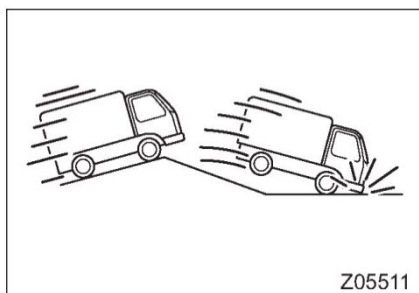

- Когда автомобиль подпрыгивает и ударяется о землю

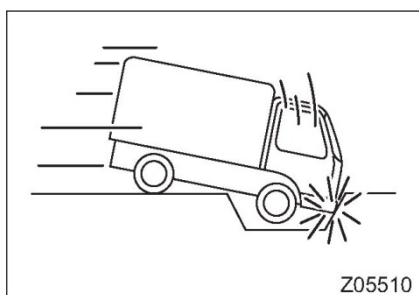

- Когда автомобиль попадает в глубокую яму или канаву

6 Примечания по обращению

ВНИМАНИЕ

- Проконсультируйтесь с уполномоченным дистрибьютором или дилером FUSO, прежде чем осуществлять обслуживание или модификацию следующих разделов. Неправильное обслуживание или модификации могут привести к неправильному функционированию аварийной предохранительной подушки системы SRS, что будет являться причиной травм.
 - Обслуживание руля
 - Обслуживание приборной панели
 - Обслуживание нижней панели перед сиденьем помощника водителя
 - Установка звукового оборудования
 - Ремонт или модификация передней части транспортного средства
 - Ремонт или модификация подвески
- При списании транспортного средства, пожалуйста, свяжитесь с уполномоченным дистрибьютором или дилером FUSO. В ином случае, подушка безопасности SRS может неожиданно сработать и привести к травмам.
- Не проводите диагностику цепи подушки безопасности электрическим испытательным прибором. Это может привести к неправильному функционированию подушки.
- Не ударяйте и не прикладывайте чрезмерные усилия к рулю, либо к прочим элементам кабины, в которых располагаются подушки. Это может увеличить риск серьезных травм посредством предотвращения нормального функционирования предохранительной подушки SRS.

ПРИМЕЧАНИЕ:

Если вы продаёте транспортное средство, пожалуйста, объясните покупателю, что автомобиль оборудован подушками безопасности SRS, а также обеспечьте предоставление соответствующих инструкций.

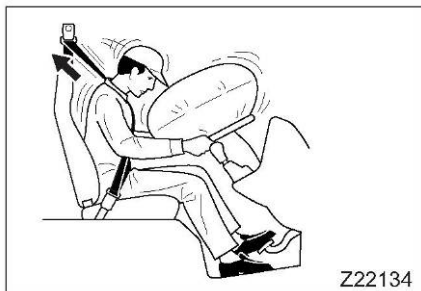

7 Система натяжения ремня безопасности

- Ремень безопасности водителя и помощника водителя в автомобиле, оборудованном подушками безопасности SRS, имеет систему натяжения, которая незамедлительно натягивает ремень в случае сильного удара спереди.
- Надёжно удерживая водителя и помощника водителя, система натяжения увеличивает эффективность ремней безопасности и подушек безопасности SRS.

ВНИМАНИЕ

- Соблюдайте следующие условия для гарантии эффективной работы системы натяжения.
Правильно пристёгивайте ремень.
Отрегулируйте ремень безопасности до нужного положения.
- Не прикрепляйте к другим элементам, не снимайте и не разбирайте систему натяжения ремня безопасности. Если система требует ремонта, пожалуйста, свяжитесь с уполномоченным дистрибьютором или дилером FUSO. Обращение без должной осторожности может привести к поломке системы натяжения ремней, что является причиной получения травм.
- При списании транспортного средства, пожалуйста, свяжитесь с уполномоченным дистрибьютором или дилером FUSO. В ином случае, система натяжения ремней может сработать непредвиденно и некорректно, что приведёт к травмам.

ПРИМЕЧАНИЕ:

После срабатывания в случае столкновения, система не может быть использована повторно. В таком случае, следует договориться с уполномоченным дистрибьютором или дилером FUSO о замене системы.

Руль

⚠ ВНИМАНИЕ

- После каждой регулировки, попробуйте подвигать руль вперёд и назад, чтобы убедиться, что он надёжно зафиксирован. Пока рычаг не возвращён в своё исходное положение, руль может двигаться, пока транспортное средство находится на ходу, что может привести к аварии.
- Осуществляйте регулировку тогда, когда автомобиль не движется. Регулировка руля в момент управления транспортным средством опасна, так как это отвлекает ваше внимание, а также может привести к нежелательному смещению руля.

Руль можно настроить по желаемой высоте, а также выдвинуть / задвинуть. Отрегулируйте руль и сиденье наилучшим образом, чтобы обеспечить безопасное вождение.

- Потяните рычаг блокировки, ① а затем отрегулируйте руль до нужной высоты и угла, который наиболее удобен для вас.
- Нажмите на рычаг блокировки, чтобы руль зафиксировался в нужном положении.

- ② Регулировать
- ③ Зафиксировать

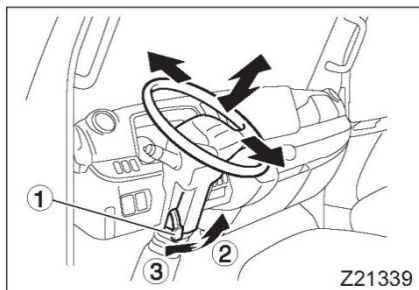

5. Переключатели и управление

Расположение переключателей и элементов управления	5-2
Переключатель зажигания	5-3
Пуск двигателя	5-5
Прогрев двигателя	5-10
Остановка двигателя	5-12
Система «стоп-старт» на холостом ходу (ISS)	5-14
Система помощи при трогании на подъёме	5-21
Педали	5-27
Рычаг переключения передач	5-29
Система DUONIC	5-30
Рычаг ручного тормоза	5-51
Комбинированный переключатель	5-52
Переключатель лампы аварийной сигнализации	5-56
Переключатель передних противотуманных фар	5-57
Переключатель задних противотуманных фар	5-57
Переключатель регулирования направления света фар	5-58
Зеркала заднего вида	5-58
Переключатель обогревателя зеркал	5-60
Включатель звукового сигнала	5-60
Устройства ограничения скорости	5-61
Система дизельного сажевого фильтра с регенерацией	5-61
Система BlueTec®	5-70

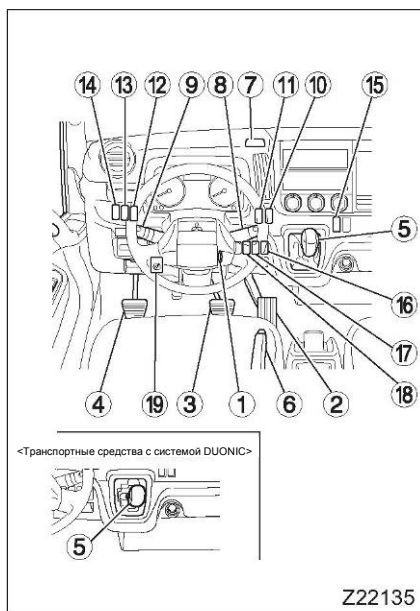

Расположение переключателей и элементов управления

- ① Переключатель зажигания
- ② Педаль газа
- ③ Педаль тормоза
- ④ Педаль сцепления
- ⑤ Рычаг переключения передач
- ⑥ Рычаг ручного тормоза
- ⑦ Переключатель лампы аварийной сигнализации
- ⑧ Комбинированный переключатель (переключатель стеклоочистителя и стеклоомывателя, переключатель устройства торможения дросселированием выхлопа)
- ⑨ Комбинированный переключатель (переключатель света фар, проходной переключатель / переключатель ближнего света, переключатель указателей поворота)
- ⑩ Переключатель режима ECO
<Транспортные средства с системой DUONIC>
- ⑪ Переключатель переднего привода <модели FG>
⇒ Стр. 8-5
Выключатель системы помощи при трогании на подъёме
<Транспортные средства с системой DUONIC>
⇒ Стр. 5-21
- ⑫ Переключатель передних противотуманных фар
<Транспортные средства с передними противотуманными фарами>
- ⑬ Переключатель задних противотуманных фар
- ⑭ Переключатель механизма отбора мощности
<Транспортные средства с механизмом отбора мощности>
⇒ Стр. 8-2
- ⑮ Выключатель ESP® <Транспортные средства с ESP®>
⇒ Стр. 8-11
- ⑯ Переключатель очистки сажевого фильтра
- ⑰ Переключатель обогревателя зеркал <Транспортные средства с переключателем обогревателя зеркал>
- ⑱ Выключатель ISS <Транспортные средства, оборудованные системой «стоп-старт» на холостом ходу (ISS)>
- ⑲ Переключатель регулирования направления света фар

Переключатель зажигания**1 Положение переключателя зажигания** **ВНИМАНИЕ**

Не поворачивайте переключатель в положение, отличное от положения «ON», во время движения транспортного средства. Поворот переключателя зажигания в положение «ACC» опасен, так как двигатель остановится и могут возникнуть следующие проблемы:

- Сила торможения падает.
- Система рулевого управления с усилением перестанет работать, поэтому оно станет весьма трудным.
- Происходит отказ системы впрыска топлива.
- Электрические цепи ламп аварийной сигнализации и приборов перестанут работать, поэтому электрические приборы могут отказать.

Когда ключ зажигания вынут из переключателя, рулевое управление блокируется, что делает поворот руля невозможным.

 **ОСТОРОЖНО**

- Не поворачивайте переключатель зажигания в положение «START», когда двигатель работает. Это может привести к поломке переключателя зажигания.
- Ключ зажигания нельзя повернуть из положения «ACC» в положение «LOCK» без нажатия. Не пытайтесь поворачивать ключ силой. Удерживайте ключ в нажатом положении, пока вы поворачиваете его из положения «ACC» в положение «LOCK».
- Возьмите за правило всегда извлекать ключ зажигания после остановки двигателя. Если ключ остаётся в положении «LOCK», «ON» или «ACC» в течение долгого времени, то это может разрядить аккумулятор и не позволить двигателю запуститься.
- Избегайте использования положений «ON» или «ACC» в течение долгого времени, например, для прослушивания радио, так как батарея может быть полностью разряжена.

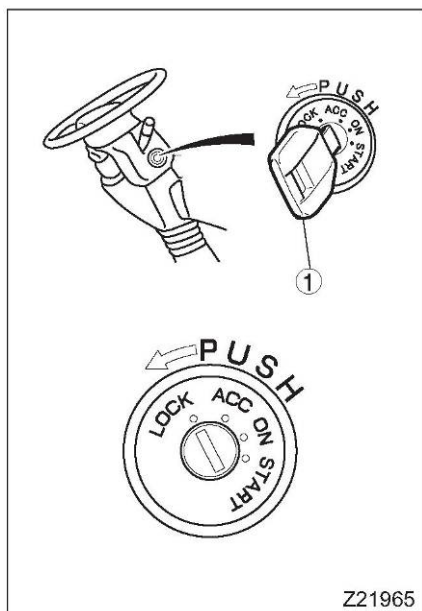

Z21965

- Положение «LOCK»
Ключ зажигания ① можно вставлять и извлекать только в данном положении. Чтобы поместить ключ в положение «LOCK», поверните его в положение «ACC» и нажмите. Удерживайте ключ нажатым при повороте в положение «LOCK». Руль заблокируется после извлечения ключа. Переключатель фар, аварийные световые сигналы, плафон кабины, звуковой сигнал, центральный замок дверей и указатели поворота, при этом, будут работать.
- Положение «ACC»
В данном положении, двигатель останавливается, либо не работает.
При этом, можно слушать радио и пользоваться прикуривателем.
- Положение «ON»
Двигатель работает.
Все электрические цепи работают.

ПРИМЕЧАНИЕ:

Когда ключ зажигания находится в этом положении, можно произвести проверку масла двигателя.

⇨ Стр. 12-28

- Положение «START»
Двигатель заводится и запускается.
Как только двигатель запущен, отпустите ключ, он автоматически вернётся в положение «ON».

ПРИМЕЧАНИЕ:

- Поворачивайте ключ только после того, как полностью вставите его в замок.
- Если вы не можете повернуть ключ, слегка поверните руль по часовой стрелке и против часовой стрелки в тот момент, когда поворачиваете ключ.

2 Сигнал напоминания для ключа зажигания

Звенящий звук при открытии дверей автомобиля с неработающим двигателем говорит о том, что ключ остался в замке зажигания. Извлекайте ключ из замка и забирайте с собой каждый раз, когда вы покидаете автомобиль.

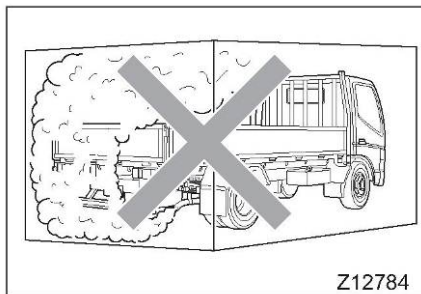

Пуск двигателя



⚠ ВНИМАНИЕ

- Не запускайте и не прогревайте двигатель в гараже или прочем закрытом месте. При запуске двигателя для езды или выезда из гаража, не держите его в рабочем режиме дольше, чем необходимо, так как накопление выхлопных газов в прилегающих зонах очень опасно. Выхлопные газы содержат окись углерода (СО), которая, при вдыхании, может являться причиной потери сознания или летального исхода.
- Если вы чувствуете запах выхлопных газов в кабине, проверьте выхлопную трубу, а также наличие утечки выхлопных газов через отверстия или трещины, образованные коррозией или повреждениями. Если происходит утечка выхлопных газов, договоритесь о проверке выхлопной трубы с уполномоченным дилером или дистрибьютором FUSO. Если выхлопные газы, утекающие из выхлопной трубы, попадают в кабину, проветрите кабину, полностью открыв окна или двери.
- Убедитесь в том, что под припаркованным транспортным средством или за ним нет никаких легковоспламеняющихся объектов, особенно вблизи выхлопной трубы. Пожар может начаться от тепла двигателя или выхлопной трубы.
- При запуске двигателя, убедитесь в том, что вы сидите в правильном положении на сиденье, пока ждёте прогрева двигателя. Если вы высовываетесь из окна двери, либо принимаете иное неправильное положение, а автомобиль резко двигается, - это может вызвать серьёзные повреждения.
- Не пытайтесь завести двигатель с толчка. Это замедлит тормоза и делает рулевое управление очень тяжёлым, что может стать причиной инцидента. Автомобили, оборудованные системой DUONIC, невозможно завести с толчка, такие попытки могут повредить трансмиссию.
- Автомобили, оборудованные системой DUONIC, можно завести тогда, когда рычаг переключения передач находится в положении «Р» или «N». Тем не менее, в целях безопасности, вы должны запускать двигатель тогда, когда рычаг находится в положении «Р». Избегайте запуска двигателя тогда, когда рычаг находится в положении «N», за исключением аварийных случаев, когда, например, двигатель заглох на железнодорожном переезде.

⚠ ОСТОРОЖНО

Всегда проверяйте уровень масла двигателя, если  (жёлтый) предупредительный сигнал отображается при положении переключателя зажигания в состоянии «ON» в течение 3 или более секунд. ⇨  Стр. 12-28

ПРИМЕЧАНИЕ:

- После запуска двигателя, позвольте ему прогреться в течение 1-2 минут.
- Не удерживайте переключатель зажигания более 15 с, так как это может повредить его, либо разрядить аккумулятор.
- Если вы удерживаете переключатель зажигания более 10 секунд, а двигатель не заводится, поверните переключатель зажигания в положение «ACC» и подождите около 30 секунд, чтобы аккумулятор восстановился, прежде чем повторить попытку.
- Не следует пытаться запустить двигатель, делая лишь короткие паузы между попытками. Если вам необходимо включить зажигание несколько раз, чтобы завести двигатель, подождите не менее трёх секунд, прежде чем сделать очередную попытку. В ином случае, вы можете повредить двигатель и переключатель зажигания, и / или привести к их плохой работе.
- Если автомобиль не эксплуатировался более недели, а также в случае замены масла двигателя или патрона масляного фильтра двигателя, убедитесь в том, что двигатель был прокручен перед запуском. ⇨  Стр. 5
- В холодных регионах, аккумулятор высокой ёмкости улучшает способность двигателя к запуску.

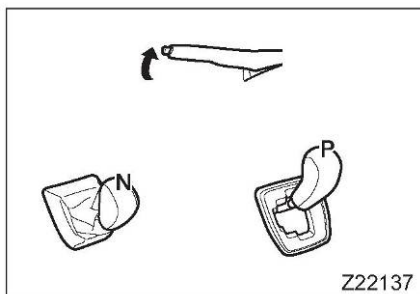

1 Перед запуском

1. Потяните ручной тормоз так, чтобы он был в активном состоянии.
2. Автомобили с механической коробкой передач: Переведите рычаг переключения передач в нейтральное положение. Транспортные средства с системой DUONIC: Переведите рычаг переключения передач в положение «P».
3. Полностью выжмите педаль тормоза.

⚠ ОСТОРОЖНО

В целях безопасности, удерживайте педаль тормоза в выжатом состоянии до запуска двигателя.

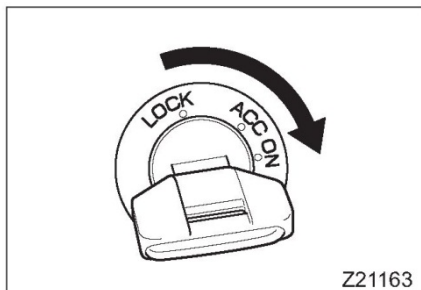

Z21163

2 Процедура запуска

Порядок действий для запуска двигателя на автомобиле с системой DUONIC см. следующие страницы.

⇒ Стр. 5-36

1. Поверните переключатель зажигания в положение «ON».

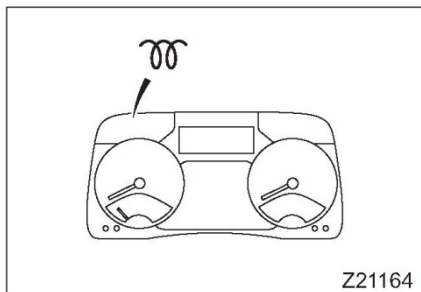

Z21164

2. Проверьте, горит ли индикатор .

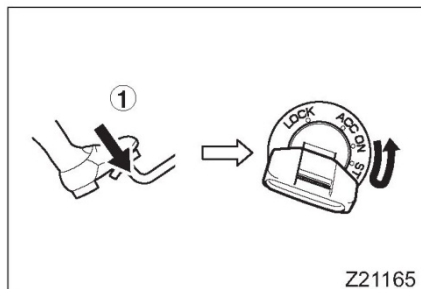

Z21165

- Если индикатор не горит, удерживайте педаль тормоза (на автомобиле с системой DUONIC), либо педаль сцепления (на автомобиле с механической коробкой передач) и поверните переключатель зажигания в положение «START», чтобы запустить двигатель.

- Если индикатор горит, подождите, пока он не погаснет. После того, как индикатор погас, удерживайте педаль тормоза (на автомобиле с системой DUONIC), либо педаль сцепления (на автомобиле с механической коробкой передач) и поверните переключатель зажигания в положение «START», чтобы запустить двигатель.

ПРИМЕЧАНИЕ:

Если двигатель трудно запустить после того, как индикатор погас, это может говорить о проблемах с системой прогрева двигателя. В таком случае, следует договориться о проверке автомобиля с уполномоченным дистрибьютором или дилером FUSO.

3. Отпустите переключатель зажигания после запуска двигателя.
Если вы не собираетесь двигаться сразу, то отпустите педаль.
4. После запуска двигателя, позвольте ему прогреться в течение 1-2 минут. ⇒  Стр. 5

Холостой ход двигателя
800 об./мин.

ПРИМЕЧАНИЕ:

В холодные месяцы, двигатель может показывать большее число оборотов на холостом ходу, чем обычно, сразу же после запуска. Тем не менее, частота оборотов двигателя снизится по мере разогрева охладителя.

3 Запуск двигателя после того, как автомобиль стоял на парковке продолжительное время

Если двигатель не работал в течение недели или более, либо, если произошла замена масла двигателя и масляного фильтра, то двигатель испытывает нехватку масла. Перед запуском двигателя, его необходимо прокрутить в соответствии со следующим порядком действий, чтобы масло распределилось по всем необходимым элементам.

ОСТОРОЖНО

- Для обеспечения максимальной безопасности, убедитесь в том, что ручной тормоз находится в активном положении, а также заблокируйте колёса специальными креплениями.
 - Прокрутка крайне важна для защиты турбо-нагнетателя.
1. Потяните ручной тормоз так, чтобы он был в активном состоянии.
 2. Автомобили с механической коробкой передач: Переведите рычаг переключения передач в нейтральное положение. Транспортные средства с системой DUONIC: Переведите рычаг переключения передач в положение «Р».
 3. Запустите двигатель стандартным способом, при этом, вам не придётся ждать, пока индикатор  погаснет.
 4. Не нажимая на педаль газа, переведите переключатель зажигания в положение «START» и прокручивайте двигатель в течение 15 секунд. Если двигатель запускается, отпустите ключ зажигания и не нажимайте педаль газа в течение 15 секунд.

Внимание! Данное руководство может включать в себя спецификации и опции недоступные для заказа на территории Российской Федерации и Республике Беларусь.

4 Запуск двигателя с кабиной в откинутом состоянии

Когда вам нужно запустить двигатель с кабиной в откинутом состоянии в целях проверки или обслуживания, убедитесь в том, что вы соблюдаете следующие меры безопасности:

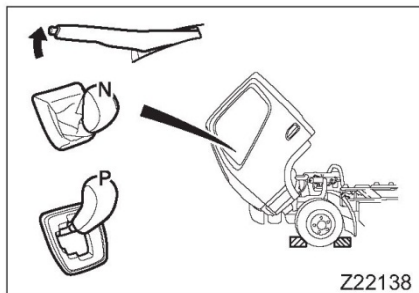

- Поставьте автомобиль на ручной тормоз и заблокируйте колёса.
- Убедитесь в том, что рычаг переключения передач находится в нейтральном положении (на автомобиле с механической коробкой передач), либо, что рычаг переключения передач находится в положении «Р», и индикатор положения передачи показывает «Р» (на автомобиле с системой DUONIC).
- Убедитесь в том, что никто не находится рядом с двигателем, затем переведите переключатель зажигания в положение «START», чтобы запустить двигатель.

Прогрев двигателя

Перед началом движения, позвольте двигателю прогреться в течение 1-2 минут.

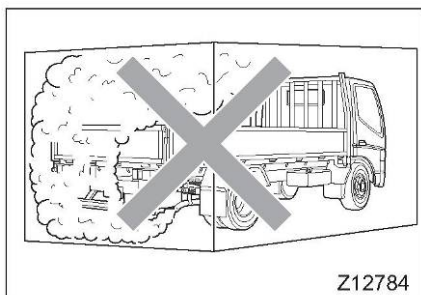

⚠ ВНИМАНИЕ

- Не прогревайте двигатель в гараже или прочем закрытом месте. При запуске двигателя для заезда или выезда из гаража, не держите его в рабочем режиме дольше, чем необходимо, так как накопление выхлопных газов в прилегающих зонах очень опасно. Выхлопные газы содержат окись углерода (CO), которая, при вдыхании, может являться причиной потери сознания или летального исхода.
- Если вы чувствуете запах выхлопных газов в кабине, проверьте выхлопную трубу, а также наличие утечки выхлопных газов через отверстия или трещины, образованные коррозией или повреждениями. Если происходит утечка выхлопных газов, договоритесь о проверке выхлопной трубы с уполномоченным дилером или дистрибьютором FUSO. Если выхлопные газы, утекающие из выхлопной трубы, попадают в кабину, проветрите кабину, полностью открыв окна или двери.
- Убедитесь в том, что под припаркованным транспортным средством или за ним нет никаких легковоспламеняющихся объектов, особенно вблизи выхлопной трубы. Пожар может начаться от тепла двигателя или выхлопной трубы.

⚠ ОСТОРОЖНО

Если не позволять двигателю должным образом прогреться, то вы можете столкнуться с проблемами, некоторые из которых представлены ниже.

- Если движение началось, или двигатель работает вхолостую на предельных оборотах, цилиндры и поршни могут подвергаться активному износу, что может привести к поломке двигателя, так как масло ещё не распределилось по двигателю должным образом.
- Турбонагнетатель может отказаться, так как он начнёт вращаться на высокой скорости до того, как достаточное количество масла достигнет вала турбонагнетателя.
- На автомобилях с системой DUONIC, переключение передач может занимать некоторое время, если вы не позволите двигателю прогреться надлежащим образом.

ПРИМЕЧАНИЕ:

- *Работа двигателя на холостом ходу тратит топливо, таким образом, это наносит дополнительный вред окружающей среде и сохранению ресурсов. Поэтому, глушите двигатель каждый раз, когда вы покидаете автомобиль, даже на короткий период времени. Если вы начнёте движение сразу же после запуска двигателя (пока он ещё холодный), то вы столкнётесь со следующими проблемами.*
 - *В холодных регионах, чрезмерное замерзание двигателя может привести к плохому поджиганию топлива, что провоцирует стук двигателя.*
 - *Вы можете столкнуться с некоторыми, либо со всеми последующими условиями. Они возникают вследствие действий, специфических для окислительных катализаторов в глушителе и не указывают на какие-либо неполадки.*
 - *Белый дым из выхлопной трубы при начале движения на автомобиле после длительной работы на холостом ходу, либо при разгоне.*
 - *Белый дым из выхлопной трубы при трогании автомобиля с места сразу же после пуска двигателя.*
 - *Раздражающий запах выхлопных газов (напоминает уксус).*
 - *В холодные месяцы, двигатель может показывать большее число оборотов на холостом ходу, чем обычно, сразу же после запуска. Тем не менее, частота оборотов двигателя снизится по мере разогрева охладителя.*
1. Позвольте двигателю прогреться в течение 1-2 минут.
 2. Частота оборотов двигателя на холостом ходу снизится по мере разогрева охладителя.

Холостой ход двигателя
800 об./мин.

Остановка двигателя

 **ВНИМАНИЕ**

- Не позволяйте автомобилю спускаться под уклон с остановленным двигателем, так как тормоза могут стать крайне медленными, а рулевое управление - крайне трудным. Это также может вызвать отказ системы впрыска топлива.
- Двигатель и выхлопная труба очень горячие сразу же после остановки двигателя. Избегайте парковки автомобиля в воспламеняемых зонах, таких как сухая трава.
- Не останавливайте двигатель сразу после парковки при условии, если руль вывернут в ту или иную сторону. Это вызовет падение давления в системе рулевого управления с усилением, что приведёт к быстрому возврату руля в исходное положение и к возможным травмам.
- Не паркуйтесь на склоне. Автомобиль, припаркованный на склоне, может передвигаться в бесконтрольном состоянии и вызвать аварию.
Если невозможно избежать парковки на склоне, сделайте следующее: Включите ручной тормоз, передвиньте рычаг переключения передач в положение «Р» (автомобили с системой DUONIC), заблокируйте колёса и выверните руль в направлении препятствия (например, бордюрного камня) для повышения уровня безопасности в случае движения транспортного средства.
- Транспортные средства с системой DUONIC следует парковать не только с рычагом переключения передач в положении «Р», но и с поднятым ручным тормозом. Если вы паркуете автомобиль на крутом склоне только переключив рычаг переключения передач в положение «Р», без постановки транспортного средства на ручной тормоз, то рычаг переключения передач будет двигаться с большим трудом, а в худшем случае, будет невозможно вывести трансмиссию из заблокированного состояния. Если это происходит, переключите рычаг передач в положение «N», затем, убедившись в том, что индикатор показывает «N», передвинуть рычаг в положение «D».

⚠ ОСТОРОЖНО

- Если вы остановите двигатель сразу же после подъёма на склон или движения на высокой скорости, то температура масла, подаваемого на роторный вал турбонагнетателя, поднимется до чрезмерно высокого уровня, а вал может заклинить. Чтобы избежать этого, позвольте двигателю поработать на холостом ходу примерно 3 минуты, вместо того, чтобы сразу же его заглушить.
- Двигатель необходимо глушить только из состояния работы на холостом ходу. Остановка при высокой частоте оборотов может привести к неисправностям двигателя.

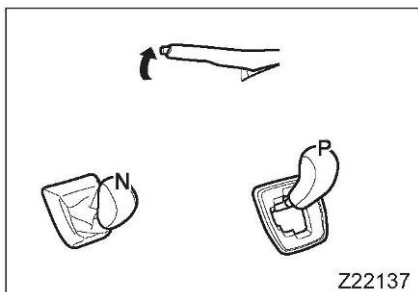

1. Удерживайте педаль тормоза и включите ручной тормоз.
2. Автомобили с механической коробкой передач: Переведите рычаг переключения передач в нейтральное положение. Транспортные средства с системой DUONIC: Переведите рычаг переключения передач в положение «Р». Убедитесь в том, что индикатор передачи также отображает «Р».

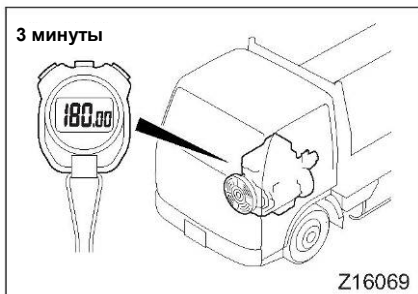

3. Позвольте двигателю поработать на холостом ходу более 3 минут, прежде чем заглушить. Когда автомобиль движется, части двигателя сильно нагреваются. Это особенно важно при подъёме на склон или движении на высокой скорости. Таким образом, позвольте двигателю остыть, поработав на холостом ходу, прежде чем заглушить его.

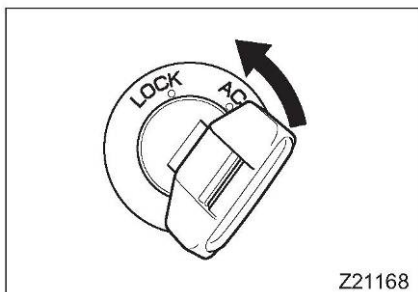

4. Поверните переключатель зажигания в положение «ACC», чтобы заглушить двигатель.

Внимание! Данное руководство может включать в себя спецификации и опции недоступные для заказа на территории Российской Федерации и Республике Беларусь.

Система «стоп-старт» на холостом ходу (ISS)

<Транспортные средства, оборудованные системой «стоп-старт» на холостом ходу (ISS)>

Система «стоп-старт» на холостом ходу (ISS) предназначена для повышения эффективности потребления топлива и снижения выбросов выхлопных газов посредством автоматической остановки двигателя, когда автомобиль останавливается, а также автоматического запуска, когда автомобиль начинает движение.

⚠ ВНИМАНИЕ

Не спускайтесь со склона при условии автоматического отключения двигателя. Это сделает рулевое управление очень тяжёлым и замедлит тормоза, что может стать причиной серьёзной аварии.

⚠ ОСТОРОЖНО



- Убедитесь в том, что при автоматической остановке двигателя педаль тормоза выжата. В противном случае, транспортное средство может начать двигаться и стать причиной неожиданной аварии.
- При высадке с сиденья водителя, поверните переключатель зажигания в положение «LOCK» и включите ручной тормоз надлежащим образом. В противном случае, транспортное средство может начать двигаться и стать причиной неожиданной аварии.
- В местах, где существуют магнитные поля, например, у магнитного крана, нажмите выключатель ISS, чтобы отключить систему. В противном случае, система может отказать, что может стать причиной неожиданной аварии.
- При проверке транспортного средства, нажмите выключатель ISS, чтобы отключить систему. Если система неправильно работает во время проверки, это может привести к аварии.

ПРИМЕЧАНИЕ:

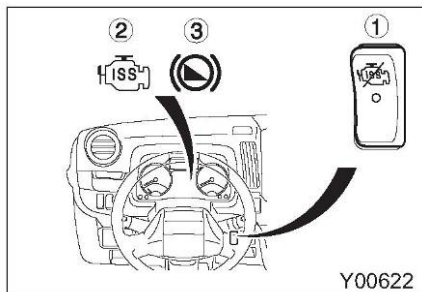
- Если двигатель необходимо остановить на долгий период времени, убедитесь в том, что переключатель зажигания находится в положении «LOCK», чтобы предотвратить ухудшение производительности аккумулятора.
- ISS означает система «стоп-старт» на холостом ходу.



1 Элементы управления и индикаторы

- ① Выключатель ISS
Используется для отключения функций ISS.
- ②  Индикатор
Лампочка мигает или подсвечивается в момент работы ISS. Если лампа продолжает гореть, то в системе ISS имеются проблемы.
Индикатор  мигает или подсвечивается в зависимости от статуса работы ISS, как показано ниже:

Статус работы	 Индикатор
Подготовка к автоматической остановке двигателя	Быстро мигает (интервал 0,5 с)
Процесс автоматической остановки двигателя	Медленно мигает (интервал 2 с)
<ul style="list-style-type: none"> Автоматическая остановка двигателя отменена. (Во время автоматической остановки двигателя открыта дверь.) Отказ ISS 	Подсвечивается

- ③  Индикатор
<Транспортные средства с системой DUONIC>
Лампочка подсвечивается, когда работает система помощи при трогании на подъёме.

2 Работа системы ISS

2.1 Условия, при которых ISS не работает

- Выключатель ISS нажат для отключения функций ISS.
- Парковка на склоне, рычаг переключения передач в положении «D». <Транспортные средства с системой DUONIC>
- Педаля тормоза не выжата должным образом.
- Используется механизм отбора мощности <Транспортные средства с механизмом отбора мощности>.
- Аккумулятор недостаточно заряжен.
- Индикатор температуры охладителя показывает отметку 4 или ниже, либо 9 или выше по соответствующей шкале.
- Кабина поднята.
- Лампочка  индикатора подсвечивается.
- Работает автоматическая или парковочная регенерация дизельного сажевого фильтра.
- Открыта дверь водителя или помощника водителя.
- Работает указатель поворота, либо включены аварийные сигналы. <Транспортные средства с системой DUONIC>

Внимание! Данное руководство может включать в себя спецификации и опции недоступные для заказа на территории Российской Федерации и Республике Беларусь.

ПРИМЕЧАНИЕ:

Даже если температура охладителя поднимается и стабилизируется, система ISS может на время остановиться, когда ECU двигателя производит замер и обрабатывает объём потока воздуха.

2.2 Выключатель ISS

Если вы нажмёте на выключатель ISS, ①, функции системы отключатся. Для отмены выключения системы ISS, необходимо нажать на кнопку ещё раз.

Индикатор ② на переключателе подсвечивается, если функции системы ISS отключены.

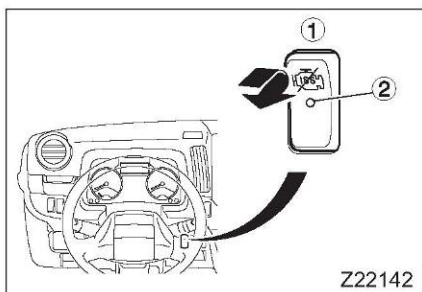
**ПРИМЕЧАНИЕ:**

Даже если вы нажали на выключение системы ISS, чтобы остановить её работу, функции системы включатся снова после перемещения переключателя зажигания в положение «LOCK».

2.3 Транспортные средства с системой DUONIC

- Автоматическая остановка двигателя

⚠ ОСТОРОЖНО

- Не позволяйте системе автоматической остановки двигателя срабатывать после остановки автомобиля при условии, если руль вывернут в ту или иную сторону. Это вызовет падение давления в системе рулевого управления с усилением, что приведёт к быстрому возврату руля в исходное положение и к возможным травмам.
- Если двигатель автоматически останавливается, выжмите педаль тормоза надлежащим образом и убедитесь, что автомобиль остановился как следует. Также, на склонах, проверьте, что вы использовали ручной тормоз для остановки автомобиля. Недостаточная сила тормозов может спровоцировать движение транспортного средства, в результате которого происходят неожиданные аварии.

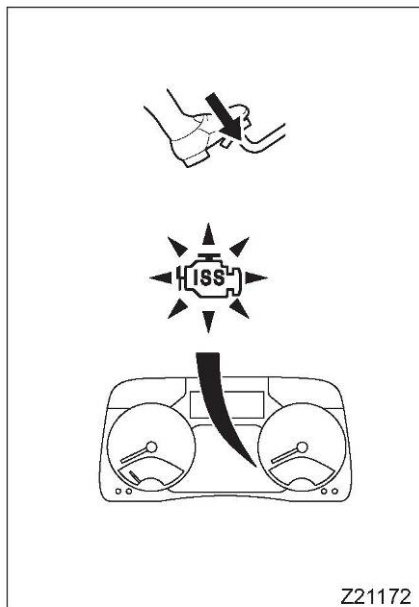

Функции ISS включаются, как только скорость транспортного средства превышает 10 км/ч (6 миль).

1. Выжмите педаль тормоза, чтобы остановить автомобиль.

Если транспортное средство останавливается на склоне, выжмите педаль тормоза, чтобы автомобиль остановился должным образом.



Через несколько секунд после остановки транспортного средства, индикатор  будет быстро мигать. Когда индикатор начнёт мигать медленно, двигатель автоматически остановится.

2. При автоматической остановке двигателя педаль тормоза должна быть выжата.

Индикатор  мигает медленно (интервал 2 секунды), пока двигатель автоматически останавливается.

3. На склонах, убедитесь, что вы используете ручной тормоз для надлежащей остановки транспортного средства.

ПРИМЕЧАНИЕ:

- Если вы оставите рычаг переключения передач в положении «D» при остановке транспортного средства, либо во время автоматической остановки двигателя, то функция удерживает тормозное усилие в течение нескольких секунд, пока не возникнет движение по инерции, даже после того, как вы отпустите педаль тормоза и начнёте двигаться. В это время, индикатор  подсвечивается, но, так как функция помощи при трогании на склоне отсутствует, убедитесь в том, что перед началом движения на склоне вы использовали ручной тормоз.
- Тормозное усилие не удерживается тогда, когда транспортное средство останавливается с рычагом переключения передач в положении «N», либо, когда рычаг переключения передач был переведён в положение «N» при автоматической остановке транспортного средства. Индикатор  гаснет. На склонах, проверьте, что вы использовали ручной тормоз, прежде, чем начать движение.
- Двигатель не остановится автоматически, если вы откроете дверь водителя или помощника водителя до завершения автоматической остановки двигателя. Закройте дверь, чтобы осуществить автоматическую остановку двигателя.
- Если система ISS активируется, а двигатель останавливается, в то время, когда фары (ближний свет) или противотуманные фары <автомобили с противотуманными фарами> светятся, то фары (ближний свет) или противотуманные фары <автомобили с противотуманными фарами> будут также автоматически выключены. Когда двигатель автоматически запускается, фары также включаются.

Внимание! Данное руководство может включать в себя спецификации и опции недоступные для заказа на территории Российской Федерации и Республике Беларусь.

- После активации системы ISS, когда двигатель автоматически останавливается, кондиционер <автомобили с кондиционером> будет работать в режиме вентилятора в течение 1 минуты.

Если двигатель автоматически останавливается на долгое время, а вы хотите включить кондиционер, нажмите на выключатель системы ISS, чтобы отключить её функции, затем, поместите рычаг переключения передач в положение «Р» и запустите двигатель с помощью переключателя зажигания.

- **Автоматический запуск двигателя**

1. Выжмите педаль тормоза и удерживайте её в таком состоянии.
2. Если рычаг переключения передач находится в положении «D» или «N», двигатель запустится автоматически, когда вы отпустите педаль тормоза.

В  то же время, индикатор погаснет.

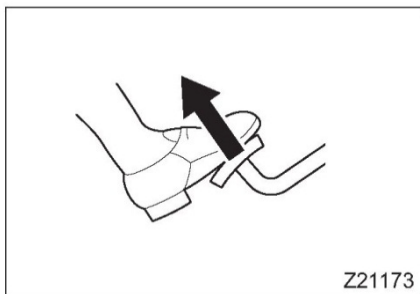

Z21173

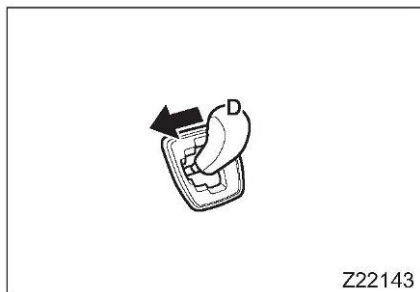

Z22143

Если рычаг переключения передач помещён в положение «N» или «P» во время автоматической остановки двигателя, то он запустится сам при перемещении рычага переключения передач в положение «D» или «R».

Если рычаг переключения передач находится в положении «D», двигатель автоматически запустится тогда, когда вы переместите рычаг в положение ручного управления при выжатой педали тормоза.

3. На склонах, проверьте, что вы использовали ручной тормоз, прежде, чем начать движение.

ПРИМЕЧАНИЕ:

- Во время автоматической остановки автомобиля, звенящий звук раздаётся при открытии двери водителя или помощника водителя без включения ручного тормоза. Звук прекратится, если вы включите ручной тормоз.
- Если система была деактивирована открытием двери водителя или помощника водителя во время автоматической остановки двигателя, запустите двигатель с помощью переключателя зажигания после перемещения рычага переключения передач в положение «Р».
- Даже если работа ISS была остановлена нажатием выключателя системы ISS, либо, если осуществляется процедура автоматического запуска двигателя, то система помощи при трогании на склоне остаётся в активном состоянии, а индикатор  (зелёный) продолжает гореть.



2.4 Автомобили с механической коробкой передач

• Автоматическая остановка двигателя

ОСТОРОЖНО

- Не позволяйте системе автоматической остановки двигателя срабатывать после остановки автомобиля при условии, если руль вывернут в ту или иную сторону. Это вызовет падение давления в системе рулевого управления с усилением, что приведёт к быстрому возврату руля в исходное положение и к возможным травмам.
- Если двигатель автоматически останавливается, выжмите педаль тормоза надлежащим образом и убедитесь, что автомобиль остановился как следует. Также, на склонах, проверьте, что вы использовали ручной тормоз для остановки автомобиля. Недостаточная сила тормозов может спровоцировать движение транспортного средства, в результате которого происходят неожиданные аварии.

Функции ISS включаются, как только скорость транспортного средства превышает 10 км/ч (6 миль).

1. Выжмите педаль тормоза, чтобы остановить транспортное средство, и переведите рычаг переключения передач в нейтральное положение. Отпустите педаль сцепления. После этого, индикатор  будет быстро мигать. Когда индикатор начнёт мигать медленно, двигатель автоматически остановится.
2. При автоматической остановке двигателя педаль тормоза должна быть выжата. Индикатор  мигает медленно (интервал 2 секунды), пока двигатель автоматически останавливается.
3. На склонах, убедитесь, что вы используете ручной тормоз для надлежащей остановки транспортного средства.

ПРИМЕЧАНИЕ:

- Двигатель не остановится автоматически, если вы откроете дверь водителя или помощника водителя до завершения автоматической остановки двигателя. Закройте дверь, чтобы осуществить автоматическую остановку двигателя.
- Если система ISS активируется, а двигатель останавливается, в то время, когда фары (ближний свет) или противотуманные фары светятся, то фары (ближний свет) или противотуманные фары <автомобили с противотуманными фарами> будут также автоматически выключены. Когда двигатель автоматически запускается, фары также включаются.
- После активации системы ISS, когда двигатель автоматически останавливается, кондиционер <автомобили с кондиционером> будет работать в режиме вентилятора в течение 1 минуты. Если двигатель автоматически останавливается на долгое время, а вы хотите включить кондиционер, нажмите на выключатель системы ISS, чтобы отключить её функции, затем запустите двигатель с помощью переключателя зажигания.

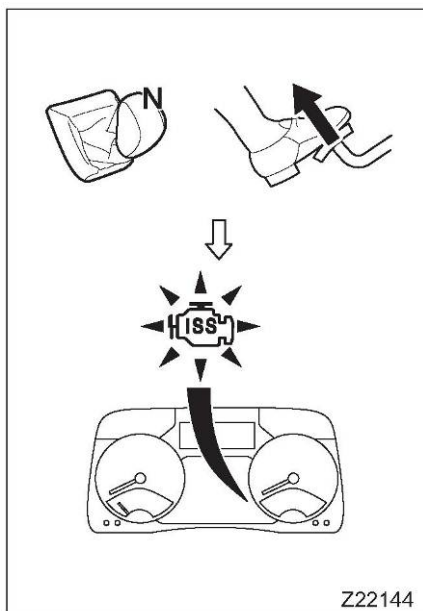

Внимание! Данное руководство может включать в себя спецификации и опции недоступные для заказа на территории Российской Федерации и Республике Беларусь.

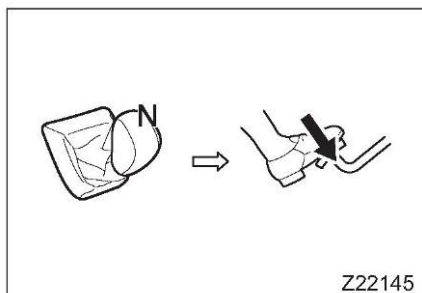

• Автоматический запуск двигателя

1. Выжмите педаль тормоза и удерживайте её в таком состоянии.
2. Если рычаг переключения передач находится в нейтральном положении, то двигатель запустится автоматически, когда вы отпустите педаль тормоза. В то же время, индикатор  погаснет.
3. Если двигатель не перезапустится автоматически, удерживайте педаль тормоза в выжатом состоянии. Убедитесь в том, что рычаг переключения передач находится в нейтральном положении, выжмите педаль сцепления и запустите двигатель с помощью переключателя зажигания.
4. На склонах, проверьте, что вы использовали ручной тормоз, прежде чем начать движение.

ПРИМЕЧАНИЕ:

- Во время автоматической остановки автомобиля, звенящий звук раздаётся при открытии двери водителя или помощника водителя без включения ручного тормоза. Звук прекратится, если вы включите ручной тормоз.
- Если система была деактивирована открытием двери водителя во время автоматической остановки двигателя, запустите двигатель с помощью переключателя зажигания, выжав педаль сцепления.
- Если двигатель блокируется, то он не запустится посредством нажатия на педаль сцепления. Запустите двигатель с помощью переключателя зажигания после нажатия на педаль сцепления.
- Если рычаг переключения передач переводится в любое положение, отличное от нейтрального сразу же после нажатия на педаль сцепления, то двигатель может не запуститься автоматически. В данном случае, верните рычаг переключения передач в нейтральное положение, затем отпустите и снова выжмите педаль сцепления.
- Если вы нажмёте на педаль сцепления сразу же после автоматической остановки двигателя, то его запуск может произойти с небольшой задержкой.

Система помощи при трогании на подъёме

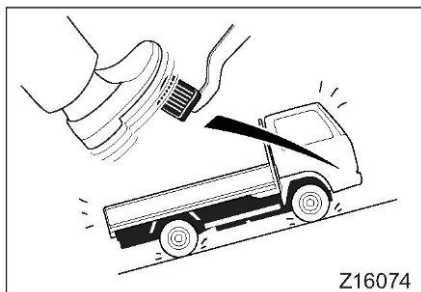

Z16074

<Транспортные средства с системой DUONIC>

Система помощи при трогании на подъёме - это механизм, который помогает начать движение при подъёме, посредством удерживания тормозящего усилия в течение нескольких секунд с момента отпускания педали тормоза и до нажатия педали газа и трогания в гору.

⚠ ВНИМАНИЕ

Убедитесь в том, что вы используете ручной тормоз при постановке двигателя на длительную стоянку, либо, когда вы покидаете транспортное средство. Если система помощи при трогании на подъёме используется слишком долго, то она деактивируется, что может привести к аварии. Система помощи при трогании на подъёме - это механизм, способствующий началу движения на склоне в гору, не являющийся парковочным тормозом.

1 Элементы управления и индикаторы

① Выключатель системы помощи при трогании на подъёме

Нажмите, чтобы отключить систему помощи при трогании на подъёме.

② (🟢) индикатор (зелёный)

Загорается, когда работает система помощи при трогании на подъёме.

③ (🟡) предупредительный сигнал (жёлтый)

Загорается, если система помощи при трогании на подъёме неисправна.

Если загорается предупредительный сигнал, нажмите на выключатель системы помощи при трогании на подъёме и отвезите автомобиль на проверку к уполномоченному дистрибьютору или дилеру FUSO.

- Замените плавкие предохранители, связанные с системой помощи при трогании на подъёме.

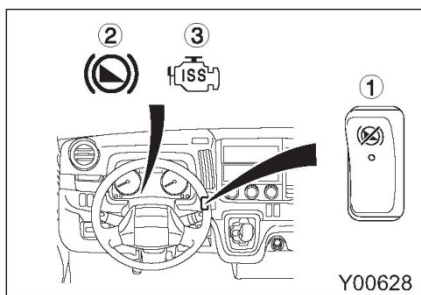

Y00628

ВНИМАНИЕ

Убедитесь в том, что переключатель зажигания переведён в положение «LOCK», а все прочие электрические переключатели выключены, прежде чем менять плавкие предохранители или плавкие предохранители для работы с сильным током. Замена плавких предохранителей и плавких предохранителей для сильного тока при активных электрических цепях может повредить связанное электрооборудование. Обратите внимание на то, что снятие плавких предохранителей системы помощи при трогании на подъёме или плавких предохранителей сильного тока при активации указанной системы освобождает силу тормозов, удерживающих автомобиль на месте, что приводит к его движению вниз, что может вызвать непредвиденную аварию.



- См. раздел «Разрыв плавкого предохранителя», где показан правильный способ замены таких предохранителей.

Стр. 13-11

2 Включение функции

2.1 Условия, при которых включается система помощи при трогании на подъёме

Система помощи при трогании на подъёме включается автоматически, когда рычаг переключения передач находится в положении «D» или положении «R», а транспортное средство останавливается на подъёме на склон.

Положение рычага переключения передач	
Положение «D»	Положение «R»
Подъём, прямое направление  Y00541	Подъём, обратное направление  Y00542

Данная функция не включается, когда транспортное средство останавливается на горизонтальной поверхности или покатом склоне.

ПРИМЕЧАНИЕ:

Условия, при которых индикатор  (зелёный) не загорается, а система помощи при трогании на подъёме не активируется.

- На покатых склонах, горизонтальных поверхностях или покатых спусках

Внимание! Данное руководство может включать в себя спецификации и опции недоступные для заказа на территории Российской Федерации и Республике Беларусь.

- Педаль тормоза не выжата должным образом.
- При остановке на неровной дороге или дороге с ямами
- При наклоне автомобиля вследствие загруженного груза
- Когда автомобиль останавливается резким торможением, либо, если шины заблокированы
- Неисправности системы помощи при трогании на подъёме

2.2 Включение системы помощи при трогании на подъёме

ВНИМАНИЕ

Не осуществляйте следующие действия при включенной системе помощи при трогании на подъёме. Это может привести к отключению системы, что спровоцирует движение транспортного средства и станет причиной неожиданной аварии.

- Не нажимайте на выключатель системы помощи при трогании на подъёме и не выключайте её
- Не передвигайте рычаг переключения передач
- Не переводите переключатель зажигания в положение «АСС»
- Не снимайте плавкие предохранители и не отсоединяйте аккумулятор

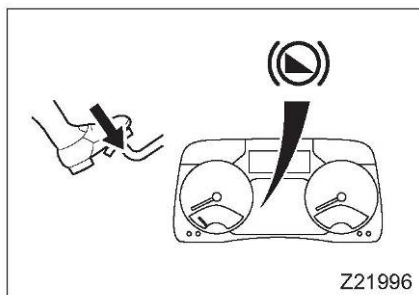

1. Выжмите педаль тормоза, чтобы остановить автомобиль.
Если транспортное средство останавливается на склоне, выжмите педаль тормоза, чтобы автомобиль остановился должным образом.
2. Выжмите педаль тормоза, пока горит индикатор  (зелёный).

ПРИМЕЧАНИЕ:

Система не активируется, пока педаль тормоза не будет выжата в течение хотя бы нескольких секунд. Продолжайте нажимать на педаль тормоза, пока горит индикатор  (зелёный).

3. Когда индикатор  (зелёный) горит, сила торможения поддерживается с момента отпущения педали тормоза и до движения автомобиля вперёд.
Чтобы начать двигаться вперёд, отпустите педаль тормоза и медленно нажмите на педаль газа. Когда автомобиль готов двигаться, педаль тормоза отпускается, также перестаёт гореть зелёный индикатор.

 **ВНИМАНИЕ**

Система помощи при трогании на подъёме. При включении системы помощи при трогании на подъёме, звенящий звук и сама система отключаются после отпущания педали тормоза. Нажмите на педаль газа, чтобы тронуться с места, либо снова выжмите педаль тормоза. Если система выключена, автомобиль может начать двигаться и вызвать непредвиденную аварию.

ПРИМЕЧАНИЕ:

- Тормоза нельзя отпустить, если педаль газа не выжата должным образом.
- Автомобиль может двигаться назад на крутом склоне или при наличии большого количества груза. Если это происходит, используйте ручной тормоз, чтобы начать двигаться вперёд.
- Когда рычаг переключения передач находится в положении «R», может быть трудно услышать звенящий звук обратного хода и системы помощи при трогании на подъёме.
- Стоп-сигналы погаснут при отпущании педали тормоза, даже при включённой системе помощи при трогании в гору.
- Система помощи при трогании на подъёме включается даже тогда, когда двигатель автоматически останавливается системой ISS.

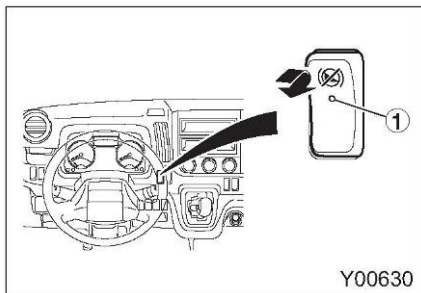

2.3 Отключение системы помощи при трогании на подъёме

Нажмите на выключатель системы помощи при трогании на подъёме, чтобы выключить её. Чтобы отменить систему помощи при трогании на подъёме, нажмите на кнопку снова. Пока система выключается, индикатор ① будет гореть.

ПРИМЕЧАНИЕ:

- Система помощи при трогании на подъёме может быть включена передвижением переключателя зажигания в положение «LOCK», даже если это происходит после нажатия выключателя системы для отключения её функций.
- Индикатор (Ⓛ) (зелёный) может не погаснуть даже после выключения системы посредством нажатия выключателя, пока двигатель останавливается автоматически, посредством системы ISS.
- В следующих ситуациях, управление автомобилем облегчается при выключенной системе помощи при трогании на подъёме.
 - Движение транспортного средства в определённое место посредством регулярных остановок и троганий. (Если система помощи при трогании на подъёме используется при движении транспортного средства в определённое место в доке загрузки или в схожей ситуации, нажатие газа может спровоцировать резкое движение автомобиля.)
 - Механизм активируется при выжимании педали тормоза на скользких дорогах (Система помощи при трогании на подъёме может активироваться перед остановкой на скользкой дороге.)
 - Начало движения на скользких дорогах

- 3 Если предупредительный сигнал  (жёлтый) горит и / или раздаётся звенящий звук предупреждения**
- Примите необходимые меры, указанные в следующей таблице.
 - Когда загорается предупредительный сигнал  (жёлтый) нажмите на выключатель системы помощи при трогании на подъёме и отвезите автомобиль на проверку к уполномоченному дистрибьютору или дилеру FUSO.
 - Система выключается после предупредительного звенящего сигнала. Если звучит предупредительный звуковой сигнал, нажмите на педаль газа, чтобы тронуться с места, либо снова выжмите педаль тормоза.

Состояние	Предупреждение		Действия, которые необходимо предпринять
	 предупредительный сигнал (жёлтый)	Звенящий звуковой сигнал	
Через несколько секунд после включения системы помощи при трогании на подъёме и отпускания педали тормоза.	—	Повторяющийся прерывистый звуковой сигнал	Нажмите на педаль газа, чтобы тронуться с места, либо снова выжмите педаль тормоза.
Система помощи при трогании на подъёме неисправна.	Подсвечивается	—	Остановите автомобиль в безопасном месте и нажмите на кнопку выключения системы, чтобы она не активировалась.
Во время работы системы помощи при трогании на подъёме, дверь водителя или дверь помощника водителя открывается без применения ручного тормоза.	—	Непрерывный звуковой сигнал	Звук прекратится, если вы включите ручной тормоз.

Педали

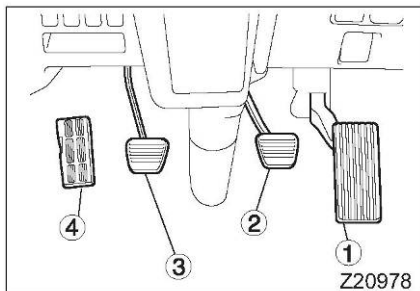

1 Педаль газа ①

⚠ ВНИМАНИЕ

Если вы пользуетесь ковриком, убедитесь в том, что это оригинальный коврик Fuso, а также, что он правильно положен. Не кладите коврик на педаль газа, либо на стопор педали газа. Не кладите один коврик на другой. Несоблюдение этих указаний опасно, так как педаль газа может не вернуться в исходное положение после того, как её отпустили.

Работа двигателя вхолостую на предельных оборотах также увеличивает потребление топлива.

ПРИМЕЧАНИЕ:

Нажатие на педаль тормоза при нажатии педали газа увеличит безопасность, так как это действие отключает педаль газа.

2 Педаль тормоза ②

ВНИМАНИЕ

Не допускайте попадания пустых банок из-под напитков и других объектов под педаль тормоза, так как это может повлиять на работу педали тормоза, что приведёт к возникновению очень опасных ситуаций. Следите за тем, чтобы на полу кабины не было пустых банок от напитков, а также прочих объектов.

ОСТОРОЖНО

На автомобилях с системой DUONIC, всегда выжимайте педаль тормоза правой ногой. Управление педалью тормоза левой ногой может ухудшить скорость вашей реакции в аварийных случаях, что может привести к непредвиденному столкновению. Нажмите на педаль газа и тормоза, чтобы проверить их положение, прежде чем запустить двигатель.

- Если ваше транспортное средство оборудовано дисковыми тормозами, и вы заметили появление визжащего звука во время торможения, то это значит, что тормозные колодки износились и их необходимо заменить. В таком случае, следует договориться о проверке автомобиля с уполномоченным дистрибьютором или дилером FUSO.
- Используйте педаль тормоза корректно.

⇒  Стр. 7-9

3 Педаль сцепления ③

<Автомобили с механической коробкой передач>

- Не управляйте транспортным средством с постоянным нажатием педали сцепления, так как это может сократить срок службы сцепления. Управление транспортным средством с постоянным нажатием сцепления может не позволить осуществить торможение двигателем и торможение двигателем за счёт дросселирования выхлопа с необходимого места.
- При переключении передач, нажимайте на сцепление полностью. Если вы не нажмёте на педаль сцепления полностью, то сцепление проскользнёт, возможно, повредив диски сцепления.

4 Упор для ноги ④ <автомобили с упором для ноги>

Рычаг переключения передач

<Автомобили с механической коробкой передач>

⚠ ВНИМАНИЕ

Не держите руку на рычаге переключения передач в нейтральном положении, при приложении усилий, направленных вперёд или назад. Это опасно, так как автомобиль может начать двигаться и попасть в аварию. В дополнение, это может повредить трансмиссию. Также, обратите внимание, если вы прилагаете слишком много усилий к рычагу переключения передач, так как он легко двигается даже при несильном надавливании.

⚠ ОСТОРОЖНО

- Переключение с передней передачи на передачу заднего хода и наоборот возможно только после полной остановки автомобиля. При движении задним ходом, всегда несколько раз проверяйте, что на вашем пути нет препятствий.
- При переключении передач, всегда нажимайте на сцепление полностью. Если вы не нажмёте на педаль сцепления полностью, то сцепление проскользнёт, возможно, повредив диски сцепления, что может привести к аварии.
- Порядок переключения передач указан на верхней части рычага. Знак «*» отмечает нейтральное положение.
- При переключении передач, всегда нажимайте на сцепление полностью.
- Когда рычаг переключения передач помещён в положение обратного хода (R), загораются фонари заднего хода, а также, непрерывно звучит звенящий звуковой сигнал. Если в задней части вашего автомобиля также есть динамик звенящего звука, он также включится.
- Следите за следующим при переключении на задний ход.
 - Двигатель должен работать на холостом ходу.
 - Переведите рычаг в положение обратного хода (R) не сразу, а через 3-5 секунд после полного нажатия педали сцепления.
- Для автомобилей с системой DUONIC, см. стр. 5-30.

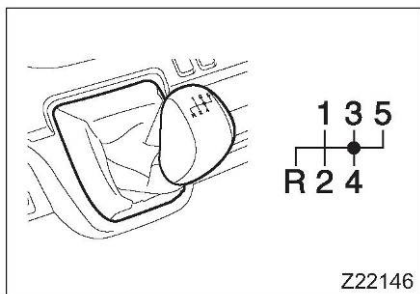

ПРИМЕЧАНИЕ:

В целях экономии топлива, на разгруженном автомобиле рекомендуется использовать 2-ю передачу для трогания с места на горизонтальных поверхностях.

Система DUONIC

<Транспортные средства с системой DUONIC>
Система DUONIC сочетает контроль сцепления, трансмиссии и двигателя в одной системе для достижения автоматического применения / отключения сцепления и переключения передач во время трогания с места и движения.

Механизм сцепления содержит две системы сцепления («двойное сцепление»), позволяя системе DUONIC обеспечивать гладкое переключение передач с минимальными толчками.

1 Что вы должны знать перед тем, как начать безопасно эксплуатировать ваше транспортное средство

1.1 Перед запуском двигателя

Перед запуском двигателя, нажмите на педаль газа и педаль тормоза правой ногой, чтобы проверить и почувствовать их расположение.

1.2 Медленный ход

Это очень медленное передвижение автомобиля, возникающее, когда рычаг передач перемещён в положение для движения, а педаль газа отпущена. Это возникает вследствие мощности, передающейся с двигателя, работающего вхолостую.

ОСТОРОЖНО

- **Чтобы предотвратить такое движение, удерживайте педаль тормоза нажатой, при переключении рычага в положение «R» или «D». Не отпускайте ручной тормоз до тех пор, пока не завершите переключение.**
- **Продолжайте нажимать педаль тормоза до конца, пока индикатор позиций мигает. Это особенно важно при начале движения на склоне. Так как передача не включена и эффект медленного хода не применяется, пока дисплей мигает, транспортное средство движется назад, если педаль тормоза отпущена, что может привести к аварии.**

1.3 Управление педалью тормоза

ОСТОРОЖНО

Возьмите за правило всегда нажимать педаль тормоза правой ногой. Если вы будете нажимать на неё левой ногой, то нажатие не будет полным, что может привести к аварии, особенно, в случае с аварийным торможением. Перед запуском двигателя, нажмите на педаль газа и педаль тормоза правой ногой, чтобы проверить их расположение.

1.4 Если нужно оставить автомобиль с включённым двигателем

Перед тем, как выйти из машины, убедитесь в том, что ручной тормоз включён, рычаг переключения передач находится в положении «Р», а индикатор передачи также показывает «Р». Если вы откроете дверь при включённом двигателе, а рычаг переключения передач находится в положении «D», то звенящий звук предупредит вас об этом.

Если вы переместите рычаг в положение «R» при работающем двигателе, то вы услышите прерывистый звенящий звуковой сигнал.

1.5 Парковка

По возможности, паркуйте автомобиль на горизонтальной и ровной поверхности. При парковке транспортного средства, осуществите следующие действия:

При нажатой педали тормоза, включите ручной тормоз и передвиньте рычаг переключения передач в положение «Р».

Если вы вынуждены припарковать автомобиль на склоне, включите ручной тормоз при нажатой педали тормоза, а затем переведите рычаг переключения передач в положение «Р». В дополнение, заблокируйте колёса.

1.6 Выбор положения «R» (обратный ход)

Полностью остановите автомобиль, прежде чем передвинуть рычаг переключения передач в положение «R». Положение «R» нельзя выбрать, пока транспортное средство находится в движении.

1.7 Буксировка

Если необходимо буксировать автомобиль, следите за следующим: Иные действия могут повредить систему DUONIC. Не пытайтесь завести двигатель с толчка.

- На автомобиле модели FE, отсоедините карданный вал, либо сделайте так, чтобы буксирующее транспортное средство подняло задние колёса прежде, чем буксировать.
- На автомобиле модели FG, поднимите передние колёса и отсоедините карданный вал, прежде чем начать буксировку.

1.8 Вождение на скользкой дороге

ВНИМАНИЕ

Используйте ручной режим переключения передач при вождении на скользких поверхностях (мокрые или замёрзшие дороги). Использование режима автоматического переключения на скользких дорогах может привести к аварии по следующим причинам:

Скольжение может произойти с большей вероятностью, чем при стандартном движении в режиме автоматического понижения передач. Скольжение также может возникнуть вследствие автоматического понижения передач при полном или быстром нажатии на педаль газа.

Даже при вождении в режиме ручного переключения, транспортное средство может скользить, если вы внезапно выжмете газ или быстро понизите передачу.

1.9 Трогание на подъёме

Транспортное средство может двигаться назад при трогании на подъёме, несмотря на то, что эффект медленного хода может сократить такое движение. Если транспортное средство может откатиться назад, убедитесь в том, что вы используете ручной тормоз.

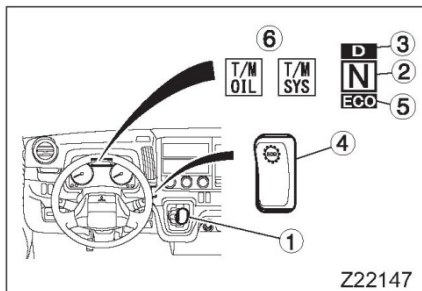

2 Элементы управления и индикаторы

① Рычаг переключения передач

Используется для управления работой системы DUONIC. Двигайте рычаг таким образом, чтобы он фиксировался в каждой позиции.

② Индикатор передачи

Указывает на выбранную передачу трансмиссии.

③ Индикатор автоматического переключения передач

Индикатор горит, когда вождение происходит в режиме автоматического переключения передач.

④ Переключатель режима ECO

Если этот режим включён, то режим экономии работает, осуществляя раннее повышение передачи в целях экономии топлива.



Индикатор используется, когда вождение происходит в режиме автоматического переключения передач.

⑤ Индикатор режима ECO

Индикатор горит, когда активирован режим экономии.

⑥ Предупредительные сигналы

Если система DUONIC неисправна, то один из следующих предупредительных сигналов появится на информационном мультidisплее.

-  (красный)
Указывает на неисправность системы DUONIC.
-  (красный)
Указывает на то, что температура жидкости сцепления или самого сцепления очень высока.
-  (жёлтый)
Указывает на неисправность системы DUONIC (но автомобилем можно управлять, если возможно автоматическое или ручное переключение передач).

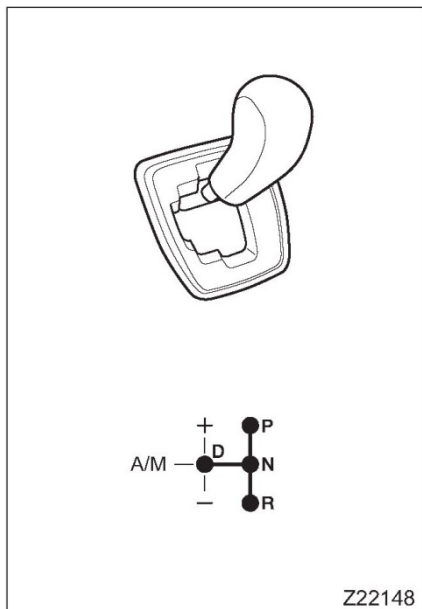

3 Рычаг переключения передач

Используется для управления работой системы DUONIC. Двигайте рычаг таким образом, чтобы он фиксировался в каждой позиции.

3.1 Как управлять рычагом переключения передач

- Чтобы переключиться из автоматического режима в режим ручного переключения, используйте один из следующих методов при рычаге передач в положении «D»:
 - Переведите рычаг в положение «+» или «-».
 - Толкните рычаг в положение «A/M».
 Индикатор «**D**» на информационном мультимедийном дисплее исчезнет при включении режима ручного переключения.
- Чтобы вернуться в режим автоматического переключения, переведите рычаг в положение «A/M» из положения «D». Индикатор автоматического режима переключения отображается как «**D**» при его включении.
- Когда вы отпускаете рычаг переключения передач из положения «+», «-» или «A/M» он вернется в положение «D».

ПРИМЕЧАНИЕ:

- Пока двигатель не заведён, перемещение рычага переключения передач не воздействует на систему DUONIC.
- Следующее перемещение рычага переключения передач возможно только при выжатой педали тормоза: с «P» на «N»; с «N» на «P»; а также, с «N» на «R».
- Если аккумулятор разряжается, рычаг переключения передач будет заблокирован, даже если педаль тормоза выжата. В это время, если рычаг переключения передач находится в положении «P», транспортное средство не может быть передвинуто. Восстановите работу аккумулятора одним из следующих методов:
 - Зарядите аккумулятор.
 - Замените аккумулятор ⇒ Стр. 12-106
 - Присоедините разряженный аккумулятор к вспомогательному аккумулятору другого транспортного средства с помощью пусковых кабелей.

⇒ Стр. 13-41

3.2 Положения рычага переключения передач

«P»: Парковка

- Используйте это положение при пуске или прогреве двигателя стоящего автомобиля.
- Когда рычаг находится в этом положении, ключ зажигания можно вынуть.
- Используйте данное положение при применении отбора мощности.

«N»: Нейтральное положение

- Мощность не подаётся на колёса.
- и, хотя вы можете использовать данное положение при запуске двигателя, мы настоятельно рекомендуем использовать положение «P» для повышения безопасности.

«D»: Движение

- Положение для движения.
- В режиме автоматического переключения передач, это происходит автоматически в соответствии с загрузкой и скоростью автомобиля.

Схема смены передач
1 ↔ 2 ↔ 3 ↔ 4 ↔ 5 ↔ 6

ПРИМЕЧАНИЕ:

Система DUONIC автоматически выбирает передачу в соответствии с крутостью склона и загрузкой транспортного средства. Система выбирает 2-ю передачу на спуске и 1-ю на подъёме.

- Перемещение рычага из положения «D» в положение «A/M», «+» или «-» приводит к выбору режима ручного переключения.

«A/M»: Автоматический / ручной режим переключения

Каждый раз, когда вы передвигаете рычаг переключения передач, режим переключения меняется с автоматического на ручной.

«+»: Повышение передачи

- Используйте данное положение для ручного повышения передачи.
- Передача повышается каждый раз, когда вы передвигаете рычаг в данное положение из положения «D».

«-»: Понижение передачи

- Используйте данное положение для ручного понижения передачи.
- Передача понижается каждый раз, когда вы передвигаете рычаг в данное положение из положения «D».

«R»: Задний ход

- Используйте данное положение для движения задним ходом.
- Фонари заднего хода включаются вместе со звенящим предупредительным звуковым сигналом, когда рычаг переключения передач находится в данном положении.

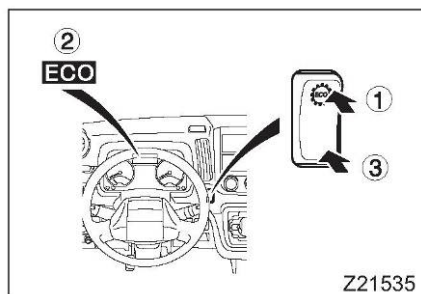

4 Переключатель режима ECO

Вы можете использовать переключатель ECO только в момент вождения в режиме автоматического переключения.

Когда режим ECO включён, система DUONIC осуществляет следующий контроль:

- Совершает повышение передачи раньше, чем при отключённом режиме ECO.
- Предполагает меньшую вероятность понижения передачи при выжатой педали газа.
- Режим ECO включается, когда нажата сторона «ON» ① соответствующего переключателя. После нажатия, информационный мультidisплей отобразит «ECO» ② на экране. Нажмите на сторону «OFF» ③ соответствующего переключателя, чтобы отключить режим ECO.

ПРИМЕЧАНИЕ:

- Режим ECO должен использоваться тогда, когда автомобиль не загружен совсем, либо загружен до половины возможного объёма, а также передвигается по относительно горизонтальным дорогам.
- Выключите режим ECO, когда автомобиль полностью загружен, либо передвигается в гору или спускается со склона.

5 При запуске двигателя

На автомобиле с системой DUONIC, запускайте двигатель следующим образом.

⚠ ОСТОРОЖНО

Всегда выжимайте педаль тормоза правой ногой. Управление педалью тормоза левой ногой может ухудшить скорость вашей реакции в аварийных случаях, что может привести к непредвиденному столкновению. Нажмите на педаль газа и тормоза правой ногой, чтобы проверить их положение, прежде чем запустить двигатель.

1. Убедитесь в следующем:
 - Ручной тормоз включен должным образом.
 - Рычаг переключения передач в положении «Р».
2. Выжмите педаль тормоза.

⚠ ОСТОРОЖНО

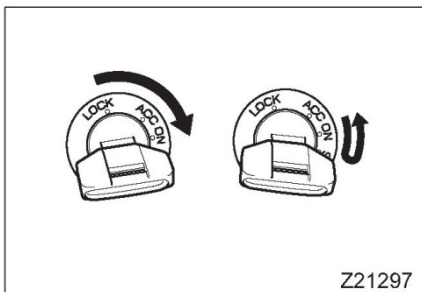

В целях безопасности, удерживайте педаль тормоза в выжатом состоянии до запуска двигателя.

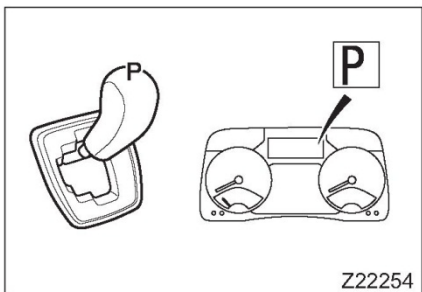

3. Поверните переключатель зажигания в положение «ON».
4. Проверьте, подсвечивается ли индикатор. Если индикатор  горит, подождите, пока он не погаснет.



5. Проверьте, что индикатор положения передачи отображает «Р»

6. Поверните переключатель зажигания в положение «START», чтобы запустить двигатель. Когда двигатель запустится, отпустите педаль тормоза
⇒  Стр. 5-5
7. Перед началом движения, прогрейте двигатель в течение 1-2 минут.
⇒  Стр. 5-10

ПРИМЕЧАНИЕ:

Прогревайте двигатель должным образом. Если не позволять двигателю прогреваться, то переключение передач может занимать некоторое время.

6 Советы по вождению

ВНИМАНИЕ

- При запуске двигателя, не перемещайте рычаг переключения передач при нажатии на педаль газа. Транспортное средство резко дернется вперед, что может стать причиной серьезной аварии. Убедитесь в том, что вы нажимаете на педаль тормоза каждый раз, когда вы двигаете рычаг переключения передач при трогании с места.
- Не позволяйте двигателю работать на холостом ходу на предельных оборотах, когда автомобиль не двигается. Если рычаг переключения передач находится в любом положении, отличном от «Р» или «N», то транспортное средство может резко дернуться вперед, что станет причиной серьезной аварии.

ОСТОРОЖНО

- Всегда полностью выжимайте тормоз при переключении рычага в положение «D» или «R». В противном случае, автомобиль начнёт медленно двигаться, что создаёт опасность аварии.
- Чтобы запустить двигатель находясь на спуске склона, поместите рычаг переключения передач в положение «D», либо выберите передачу в режиме ручного переключения. Если вы запустите двигатель с рычагом переключения в положении «N», торможение двигателем не будет работать, что может привести к неожиданному происшествию.
- Если поверхность перед автомобилем имеет ступени или прочие резкие перепады высоты, то вам следует осторожно нажимать на педаль газа при трогании с места. Неосмотрительное нажатие на педаль газа опасно, так как автомобиль может резко начать двигаться.
- Не следует многократно нажимать на педаль при трогании с места, так как это может привести к повреждению трансмиссии.
- При трогании с места, особенно на склоне, не используйте передачу движения вперёд, если автомобиль движется назад, а также, не перемещайте рычаг переключения передач в положение «R», если автомобиль движется вперёд. Такие действия приведут к повышению шансов повреждения трансмиссии.
- Следующие действия приведут к чрезмерному проскальзыванию сцепления и генерации тепла. Воздерживайтесь от таких действий, так как это может привести к сигнализации о перегреве.
 - На подъёме, избегайте остановки автомобиля только с помощью педали газа. Это может привести к проскальзыванию или поломке сцепления. Убедитесь в том, что на подъёме вы останавливаете автомобиль с помощью педали тормоза.
 - Не нажимайте на педаль газа, когда рычаг переключения передач находится в положении «D» или «R», а рабочий или ручной тормоз включены. Несоблюдение данных рекомендаций может привести к повреждению трансмиссии.
 - Не следует очень медленно вести автомобиль для заезда на высокий склон или бордюрный камень. Это может привести к проскальзыванию или поломке сцепления.

6.1 Трогание с места

• Режим автоматического переключения передач

1. При нажатой до конца педали тормоза, переместите рычаг переключения передач в положение «D».

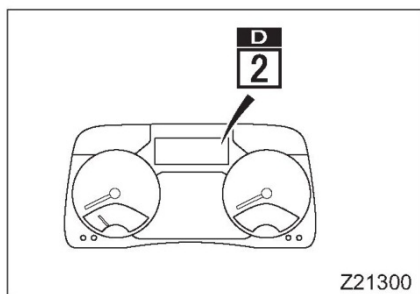
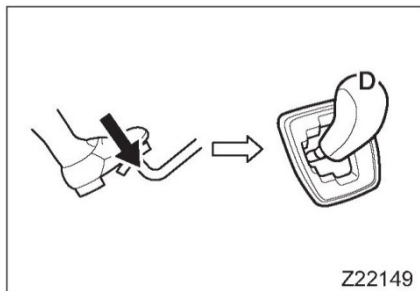

2. Проверьте, что информационный мультidisплей отображает «D», а также, что индикатор положения передачи показывает «1» или «2».

ПРИМЕЧАНИЕ:

- Система DUONIC выбирает передачу для трогания с места автоматически, в соответствии с углом склона и загрузкой транспортного средства. Система выбирает 2-ю передачу на спуске и 1-ю на подъеме.
 - Трогайтесь с места только тогда, когда индикатор положения передачи показывает «1» или «2». На автомобилях с системой ABS (антиблокировочная система тормозов), при трогании с места после активации такой системы, включение передачи трогания может занять некоторое время.
 - Включение передачи для трогания находится в процессе, когда мигает индикатор положения передачи. Не отпускайте педаль тормоза в этот момент.
3. Снимите автомобиль с ручного тормоза. Постепенно отпустите педаль тормоза, затем медленно нажмите на педаль газа, чтобы тронуться с места.

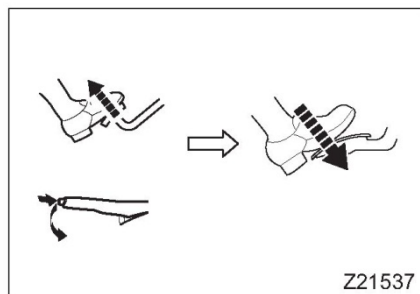

Внимание! Данное руководство может включать в себя спецификации и опции недоступные для заказа на территории Российской Федерации и Республике Беларусь.

• Режим ручного переключения передач

Вы можете выбрать первую, вторую или третью передачу для трогания с места.

⚠ ОСТОРОЖНО

- За исключением трогания на спуске, не следует выбирать третью передачу. Выбор третьей передачи при трогании в иных условиях может привести к отказу трансмиссии. При трогании система автоматически предотвращает возможность выбора четвертой и более высоких передач.
- Трогайтесь с места только тогда, когда индикатор положения передачи показывает «1», «2» или «3». На автомобилях с системой ABS (антиблокировочная система тормозов), при трогании с места после активации такой системы, включение передачи трогания может занять некоторое время.

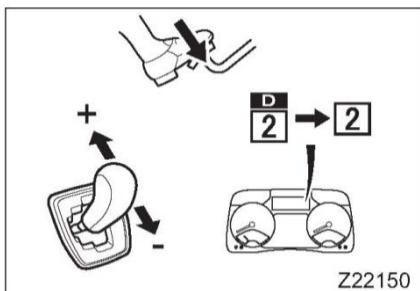

Пример: Когда выбрана первая передача

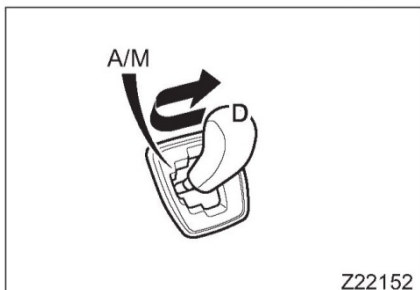
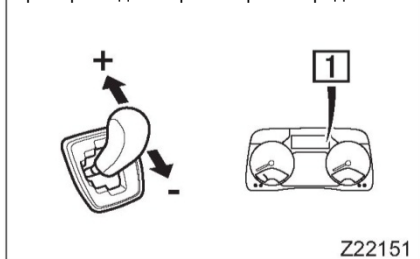

1. Полностью выжмите педаль тормоза.
 2. Переместите рычаг переключения передач из положения «D» в положение «+» или «-».
- Передача повышается каждый раз, когда вы передвигаете рычаг в положение «+».
 - Передача понижается каждый раз, когда вы передвигаете рычаг в положение «-».

Индикатор «**D**» на информационном мультимедийном дисплее исчезнет при включении режима ручного переключения.

Режим переключения передач может меняться с ручного на автоматический каждый раз, когда вы перемещаете рычаг из положения «D» в положение «A/M».

ПРИМЕЧАНИЕ:

Включение передачи для трогания находится в процессе, когда мигает индикатор положения передачи. Не отпускайте педаль тормоза в этот момент.

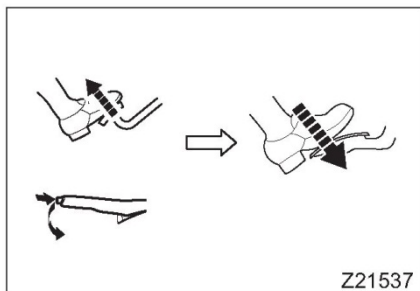

Z21537

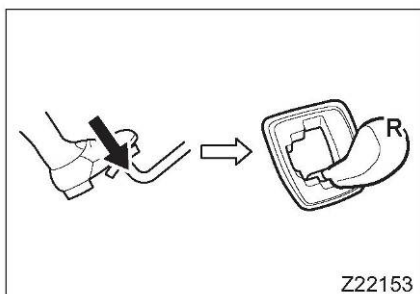

Z22153

3. убедитесь в том, что индикатор положения передачи показывает нужную вам передачу.
4. Снимите автомобиль с ручного тормоза. Чтобы тронуться с места, медленно нажимайте на педаль газа при постепенном отпускании педали тормоза.

6.2 Движение задним ходом

1. При нажатой до конца педали тормоза, переместите рычаг переключения передач в положение «R».
2. Проверьте, что индикатор положения передачи отображает «R».

ПРИМЕЧАНИЕ:

- Когда транспортное средство находится в движении, задний ход не включится, даже если вы переведёте рычаг переключения передач в положение «R». Перемещайте рычаг переключения передач в положение «R» только тогда, когда автомобиль остановился.
 - Включение передачи заднего хода находится в процессе, когда мигает индикатор положения передачи. Не отпускайте педаль тормоза в этот момент.
3. Снимите автомобиль с ручного тормоза. Чтобы начать движение задним ходом, медленно нажимайте на педаль газа при постепенном отпускании педали тормоза.

7 Вождение

Для снижения нагрузки при стандартном управлении транспортным средством, рекомендуется использовать автоматическое переключение передач.

⚠ ОСТОРОЖНО

- Не перемещайте рычаг в положение «N» во время вождения. Это может привести к аварии, так как торможение двигателем, в данном случае, невозможно, а трансмиссия может получить повреждения.
- Используйте ручной режим переключения передач при вождении на скользких поверхностях (мокрые или замёрзшие дороги). Использование режима автоматического переключения на скользких дорогах может привести к аварии по следующим причинам:
Скольжение может произойти с большей вероятностью, чем при стандартном движении в режиме автоматического понижения передач. Скольжение также может возникнуть вследствие автоматического понижения передач при полном или быстром нажатии на педаль газа.

Внимание! Данное руководство может включать в себя спецификации и опции недоступные для заказа на территории Российской Федерации и Республике Беларусь.

Даже при вождении в режиме ручного переключения, транспортное средство может скользить, если вы внезапно выжмете газ или быстро понизите передачу.

ПРИМЕЧАНИЕ:

- В холодную погоду, когда температура масла в трансмиссии низкая, вы можете столкнуться с замедленным автоматическим понижением передачи с третьей до второй, а также со второй до первой. Это не говорит о наличии проблем, время переключения вернётся к стандартному, когда температура масла поднимется.
- Также может произойти иная ситуация, когда зацепление шестерён становится медленным и вы замечаете задержку в переключении передач. Если такая ситуация повторяется, то следует договориться о проверке автомобиля с уполномоченным дистрибьютором или дилером FUSO.

7.1 Движение в режиме автоматического переключения передач

Если вы трогаетесь и ведёте автомобиль в режиме автоматического переключения передач, то переключение будет происходить следующим образом в соответствии с положением педали газа и скоростью транспортного средства. Также, будет гореть индикатор автоматического режима переключения ①.

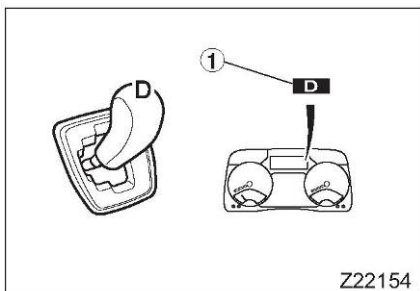

Z22154

Схема смены передач

1 ⇌ 2 ⇌ 3 ⇌ 4 ⇌ 5 ⇌ 6

ПРИМЕЧАНИЕ:

Передача для трогания с места выбирается автоматически, в соответствии с углом склона и загрузкой транспортного средства. Автомобиль будет трогаться на второй передаче на горизонтальной поверхности и на спуске, а также на первой передаче на подъёме.

7.2 Движение в режиме ручного переключения передач

Переместите рычаг переключения передач из положения «D» в положение «A/M», чтобы переключиться из автоматического режима в ручной. Вы также можете переключиться на ручной режим посредством перемещения рычага в направлении «+» или «-».

Таким образом, включится режим ручного переключения, а индикатор автоматического переключения «D» исчезнет с информационного мультисплекса.

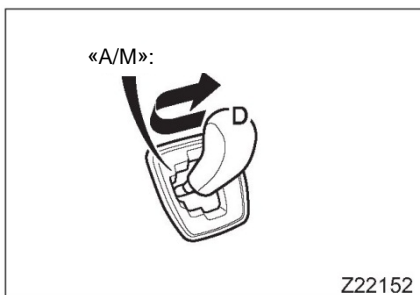

Z22152

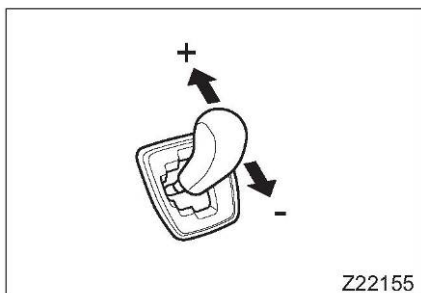

В режиме ручного переключения, передача зафиксирована на выбранной в в тот или иной момент времени, даже если скорость автомобиля меняется. Поэтому вы должны переключать передачи в соответствии со скоростью транспортного средства.

- Передача повышается каждый раз, когда вы передвигаете рычаг в положение «+».
- Передача понижается каждый раз, когда вы передвигаете рычаг в положение «-».
- Если рычаг переключения передач двигается в положение «+» или «-» несколько раз, то передача будет повышаться или понижаться до тех пор, пока двигатель работает на стандартной частоте оборотов.

ПРИМЕЧАНИЕ:

- Если система считает, что ручное повышение или понижение передачи выведет частоту оборотов двигателя из стандартного диапазона, то переключение не произойдет. Если передача не переключается, когда вы управляете рычагом переключения передач, сначала отрегулируйте скорость автомобиля с помощью газа или тормоза, а затем попробуйте снова переключить передачу.
- В холодную погоду, когда температура масла трансмиссии низкая, понижение передачи может быть недоступно. Если передача не переключается, когда вы управляете рычагом переключения передач, сначала понизьте скорость автомобиля с помощью педали газа или тормоза, а затем попробуйте снова понизить передачу.

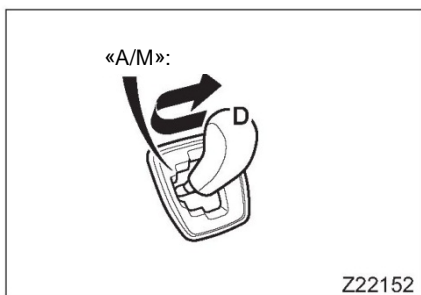

Переведите рычаг в положение «A/M», если вы хотите переключиться с ручного режима на автоматический.

8 Выезд из грязи, снега или песка

ВНИМАНИЕ

Проверьте безопасность местности вокруг автомобиля, прежде чем двигать его с помощью раскачивания. Несоблюдение данной рекомендации может привести к несчастному случаю.

⚠ ОСТОРОЖНО

Не пытайтесь освободить застрявший автомобиль в течение более 5 минут. Более продолжительное раскачивание повредит трансмиссию, так как масло в ней очень быстро нагревается до опасной температуры.

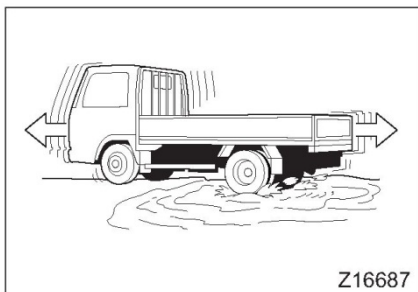

Z16687

Переместите рычаг в положение между «D» и «N», чтобы раскачать автомобиль и вытащить его из грязи, снега или песка.

9 Кратковременные остановки**⚠ ВНИМАНИЕ**

Не позволяйте двигателю работать на холостом ходу на предельных оборотах, когда автомобиль не двигается. Если рычаг переключения передач находится в любом положении, отличном от «P» или «N», то транспортное средство может резко дёрнуться вперёд, что станет причиной серьёзной аварии.

⚠ ОСТОРОЖНО

На подъёме, избегайте остановки автомобиля только с помощью педали газа, так как это может вызвать проскальзывание или поломку сцепления. Всегда используйте педаль тормоза, чтобы остановить автомобиль на подъёме.

- Когда вы останавливаете автомобиль для ожидания сигнала светофора или в пробке, сцепление автоматически выключается при замедлении транспортного средства и передача автоматически переключается следующим образом:
 - При вождении в режиме автоматического переключения, вторая передача включается автоматически. На подъёме, первая передача может быть включена в зависимости от крутости склона и нагрузки транспортного средства.
 - При вождении в режиме ручного переключения передач, вторая передача будет включена автоматически, если до остановки будет выбрана третья или более высокая передача. На подъёме, первая передача может быть включена в зависимости от крутости склона и нагрузки транспортного средства.
- Удерживайте педаль тормоза полностью выжатой при остановке.
- В случае более продолжительной остановки, вы можете отпустить педаль тормоза после включения ручного тормоза и перемещения рычага переключения передач в положение «Р».
- На автомобиле с системой ISS, если удерживать рычаг переключения в положении «D», когда автомобиль не движется, тормозящее усилие будет сохраняться в течение нескольких секунд после того, как вы отпустите педаль тормоза и до того, как транспортное средство начнёт медленно двигаться. Тормозящее усилие не будет сохраняться, если вы остановите автомобиль с рычагом переключения передач в положении «N» после автоматической остановки двигателя.
- См. стр. 5-14 для получения более подробной информации о системе ISS.
- Если вы совершаете временную остановку при подъёме на склон, включите систему помощи при трогании на подъёме. ➔  Стр. 5-21

10 Парковка

⚠ ВНИМАНИЕ

- Избегайте парковки на склонах. Транспортное средство может начать двигаться в тот момент, когда оно припарковано, что может привести к непредвиденной аварии. Если нельзя избежать парковки на склоне, включите ручной тормоз надлежащим образом. На автомобилях с системой DUONIC, поместите рычаг переключения передач в положение «Р» и заблокируйте колёса. Вы также можете повысить уровень безопасности, если оставите руль вывернутым таким образом, чтобы, в случае нежелательного движения, автомобиль направлялся в сторону препятствия (например, бордюрного камня).
- Не паркуйте транспортное средство только с помощью переключения рычага в положение «Р». Если вы паркуете автомобиль на крутом склоне только с помощью переключения рычага в положение «Р», то переключение передач станет затруднительным, а в некоторых случаях, невозможным. В таком случае, сначала поместите рычаг переключения передач в положение «N». Затем, после проверки того, что индикатор положения передачи показывает «N», переместите рычаг в положение «D».

1. Остановите транспортное средство на максимально плоской доступной поверхности.
2. Удерживая выжатой педаль тормоза, потяните рычаг ручного тормоза, чтобы включить его надлежащим образом.
3. Переведите рычаг переключения передач в положение «Р». Когда индикатор положения передач показывает «Р», отпустите педаль тормоза.

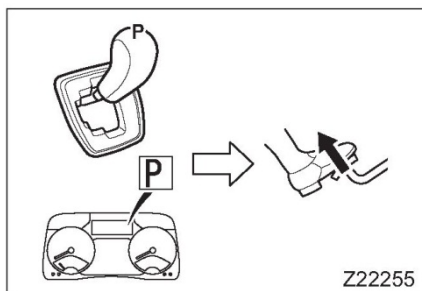
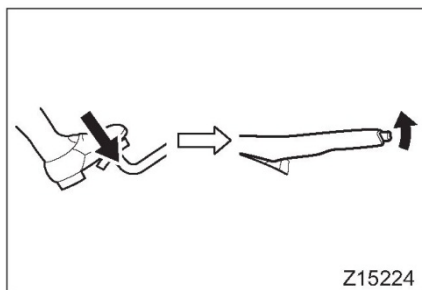

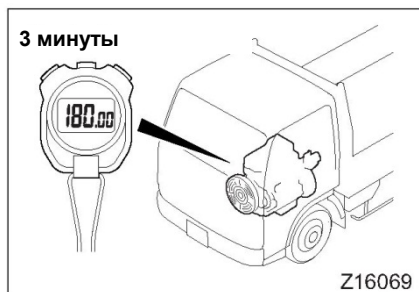

4. Позвольте двигателю поработать на холостом ходу в течение 3 минут, чтобы он остыл. Детали двигателя очень горячие сразу же после осуществления подъёма на склон или после движения на скоростной автомагистрали. Позвольте двигателю поработать на холостом ходу в течение, как минимум, 3 минут.

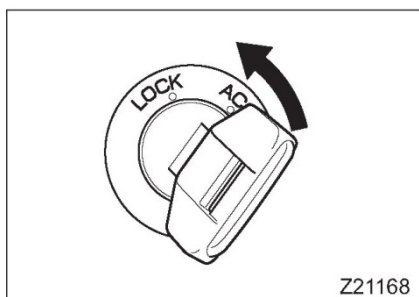

5. Поверните переключатель зажигания в положение «ACC», чтобы заглушить двигатель.

6. Когда вы покидаете транспортное средство, вытащите ключ зажигания и заблокируйте двери.

ПРИМЕЧАНИЕ:

Звнящий звук продолжается в случае, если дверь водителя или помощника водителя открыта при работающем двигателе, а рычаг переключения передач находится в положении «D». Звук прекращается, если рычаг переключения передач перемещён в положение «P» или «N», двигатель остановлен или дверь закрыта.

Если рычаг переключения передач передвинут в положение «R» при работающем двигателе, то вы услышите прерывистый звнящий звуковой сигнал.

Всегда глушите двигатель тогда, когда рычаг переключения передач находится в положении «P».

11 Если нужно оставить автомобиль с включённым двигателем

Оставляйте автомобиль после соблюдения следующих условий:

1. Ручной тормоз включен должным образом.
2. Рычаг переключения передач в положении «P».
3. Индикатор положения передачи отображает «P».

ПРИМЕЧАНИЕ:

Звонящий звук продолжается в случае, если дверь водителя или помощника водителя открыта при работающем двигателе, а рычаг переключения передач находится в положении «D». Звук прекращается, если рычаг переключения передач перемещён в положение «P» или «N», двигатель остановлен или дверь закрыта. Если рычаг переключения передач передвинут в положение «R» при работающем двигателе, то вы услышите прерывистый звонящий звуковой сигнал. Всегда глушите двигатель тогда, когда рычаг переключения передач находится в положении «P».

12 Если отображается предупреждение системы трансмиссии

Информационный мультidisплей отображает предупреждение, если существует проблема с системой DUONIC. Если отображается предупреждение системы трансмиссии, примите необходимые меры в соответствии со следующими инструкциями.

12.1 предупреждение (красный)

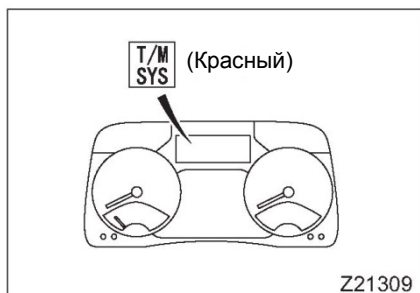

- Если предупреждение появляется во время вождения:

Сразу же снизьте скорость педалью тормоза и остановите автомобиль в безопасном месте.

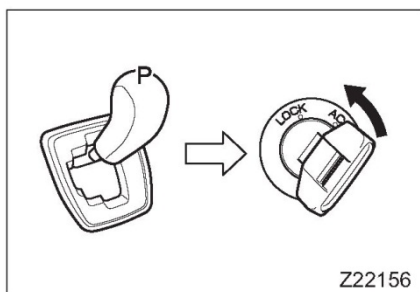

- Действия после остановки автомобиля

1. Передвиньте рычаг переключения передач в положение «P» и заглушите двигатель.
2. Повторно запустите двигатель. Если двигатель не запускается, свяжитесь с уполномоченным дилером или дистрибьютором FUSO.
3. Если предупреждение  (красный) не отображается после запуска двигателя, вы можете продолжить вождение. Если предупреждение отображается вновь, то не следует продолжать вождение, необходимо сразу же связаться с уполномоченным дилером или дистрибьютором FUSO.

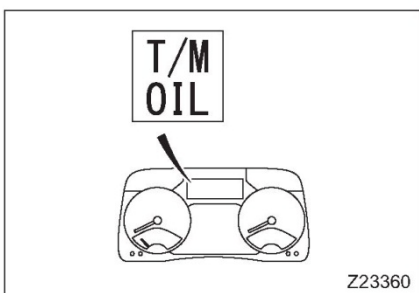
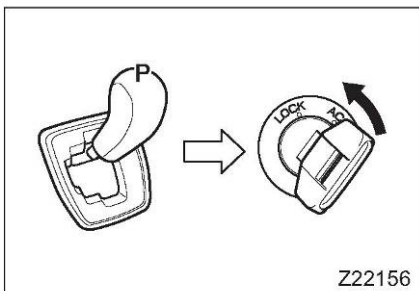
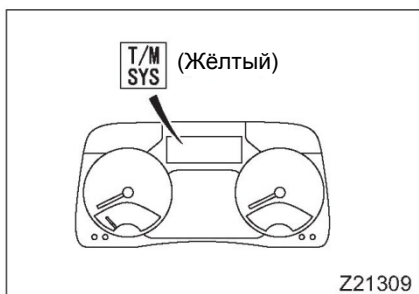

12.2 предупреждение (жёлтый)

• Если предупреждение появляется во время вождения:

- Вы можете продолжить вождение, если автоматическое переключение передач возможно при включении автоматического режима. Тем не менее, всё же следует договориться о проверке автомобиля с уполномоченным дистрибьютором или дилером FUSO как можно скорее.
- Если автоматическое переключение передач не работает в режиме автоматического переключения, то остановите автомобиль в безопасном месте.

• Действия после остановки автомобиля

1. Передвиньте рычаг переключения передач в положение «P» и заглушите двигатель.
2. Повторно запустите двигатель. Если двигатель не запускается, свяжитесь с уполномоченным дилером или дистрибьютором FUSO.
3. Если предупреждение  (жёлтый) не отображается после запуска двигателя, вы можете продолжить вождение. Если предупреждение отображается вновь, передвигайте рычаг в режиме ручного переключения. Вы можете продолжить вождение, если переключение в ручном режиме возможно. Тем не менее, всё же следует договориться о проверке автомобиля с уполномоченным дистрибьютором или дилером FUSO как можно скорее. Если переключение в ручном режиме невозможно, то не следует продолжать вождение, необходимо сразу же связаться с уполномоченным дилером или дистрибьютором FUSO.

12.3 предупреждение

• Если появляется предупреждение и звенящий сигнал звучит три раза:

Предупреждение отображается, когда температура жидкости контроля сцепления или самого сцепления слишком высока. Если появляется такой индикатор, необходимо сделать следующее:

• Появляется предупреждение и звенящий сигнал звучит три раза (когда температура жидкости контроля сцепления слишком высока)

1. Остановите автомобиль в безопасном месте и убедитесь в том, что ручной тормоз включён.
2. Переведите рычаг переключения передач в положение «P». Выжмите педаль газа, чтобы двигатель работал на скорости, немного превышающей холостой ход, чтобы охладить жидкость контроля сцепления.
3. Если предупреждение больше не отображается, вы можете продолжить вождение. Если предупреждение продолжает отображаться, либо постоянно появляется, причиной может являться утечка масла трансмиссии. Обратитесь к уполномоченному дистрибьютору или дилеру FUSO.

- **Появляется предупреждение и продолжительный звенящий сигнал (когда температура сцепления слишком высока)**
 1. Температура сцепления повышается вследствие использования большого количества полумуфта. Выберите более низкую передачу, чем обычно, в режиме ручного переключения, после чего можно начинать движение.
 2. Если индикатор всё ещё отображается, остановите автомобиль в безопасном месте и убедитесь в том, что ручной тормоз включён.
 3. Переведите рычаг переключения передач в положение «Р». Выжмите педаль газа, чтобы двигатель работал на скорости, немного превышающей холостой ход, чтобы охладить сцепление.
 4. Если предупреждение больше не отображается, и звуковой сигнал не звучит, то вы можете продолжить вождение. Если звуковой сигнал не прекращается, свяжитесь с уполномоченным дилером или дистрибьютором FUSO.

ОСТОРОЖНО

- Следующие действия приведут к чрезмерному проскальзыванию сцепления и генерации тепла. Воздерживайтесь от таких действий, так как это может привести к сигнализации о перегреве.
 - Удержание остановленного автомобиля на восходящем склоне посредством использования только педали газа и медленного движения вперёд в течение долгого времени.
 - Нажатие педали газа, когда автомобиль останавливается с рычагом переключения передач в положение «D» или «R», а педаль тормоза выжата или ручной тормоз включён.
 - Медленное ведение автомобиля для заезда на высокий склон или бордюрный камень.
- Не глушите двигатель без охлаждения трансмиссии, так как это может привести к её заклиниванию. Глушите двигатель только после того, как предупреждение на дисплее погасло.

Рычаг ручного тормоза

1 Использование ручного тормоза

⚠ ВНИМАНИЕ

- За исключением аварийных случаев, никогда не используйте ручной тормоз во время движения автомобиля, так как он может начать вращаться и перевернуться.
- Подсвечивание предупредительного индикатора (ⓘ) не обязательно означает, что ручной тормоз был включён. Убедитесь в том, что рычаг полностью вытянут и поднят.

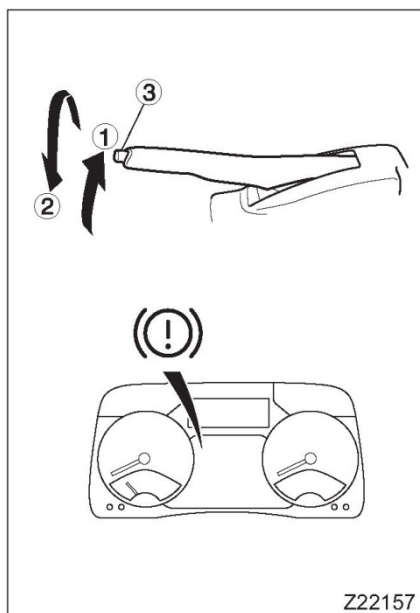

• Парковка Ⓚ

Ручной тормоз включается тогда, когда рычаг полностью вытянут и поднят. Предупредительный индикатор (ⓘ) загорается одновременно с этим действием.

• Снятие с ручного тормоза Ⓛ

Слегка приподнимите рычаг, нажмите кнопку Ⓛ на конце, опустите рычаг, продолжая нажимать на кнопку. Убедитесь в том, что предупредительный рычаг (ⓘ) погас.

- При парковке, помните предостережения, указанные в главе 7 «Парковка». ⇨ Стр. 7-14

⚠ ОСТОРОЖНО

- Перед началом движения на автомобиле, проверьте, что ⓘ предупредительный сигнал не подсвечивается. Если вы случайно начали движение на транспортном средстве с включённым ручным тормозом, то он будет подвержен преждевременному износу и перегреву, что приводит к сниженной эффективности и риску возгорания.
- Если вы останавливаете транспортное средство на склоне, заблокируйте колёса специальными устройствами для дополнительной безопасности.

2 Предупредительный сигнал о снятии с ручного тормоза

Если автомобиль движется на скорости 12 км/ч (1,5 миль в час) или выше с включённым ручным тормозом, звенящий прерывистый звуковой сигнал включается через три секунды. Если раздаётся такой звук, следует сразу же остановиться в безопасном месте и выключить ручной тормоз.

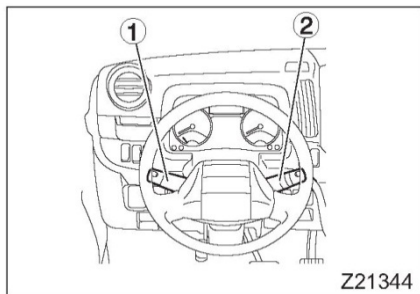

Комбинированный переключатель

1 Расположение переключателей

- ① Переключатель света фар
Сигнализатор обгона / переключатель ближнего света
Переключатель указателей поворота
- ② Переключатель устройства торможения дросселированием выхлопа
Переключатель стеклоочистителя и стеклоомывателя

(2) Переключатель света фар

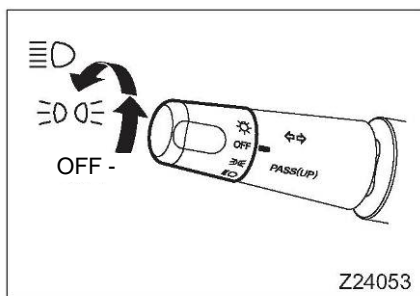

⚠ ВНИМАНИЕ
Не прикасайтесь к линзам фар тогда, когда они горят, либо сразу же после их выключения, так как приборы нагреваются и могут вас обжечь.

⚠ ОСТОРОЖНО
Работа фар в течение долгого периода времени при заглушенном двигателе может разрядить аккумулятор, что сделает пуск двигателя невозможным.

Переключатель света фар может использоваться тогда, когда переключатель зажигания находится в положении «ON». Поворот ручки на конце рычага контролирует свечение фар следующим образом:

	Габаритные огни, подсветка номерного знака, дополнительные габаритные огни <транспортные средства с дополнительными габаритными огнями> и подсветка приборов	Фары
OFF положение	Выкл.	Выкл.
≡ 〰 ≡ положение	Вкл.	Выкл.
≡ 〰 положение	Вкл.	Вкл.

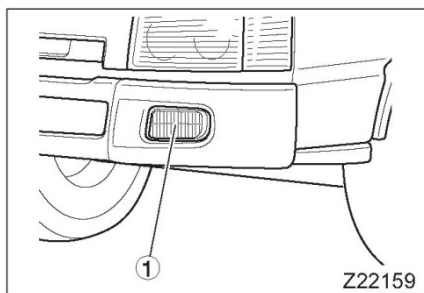

Z22159

ПРИМЕЧАНИЕ:

Дневные ходовые огни ① подсвечиваются, когда переключатель зажигания находится в положении «ON», а переключатель фар в положении «OFF» либо в положении $\equiv \text{D} \equiv$. Дневные ходовые огни гаснут, когда переключатель фар переводится в положение $\equiv \text{D} \equiv$, а передние противотуманные фары <Автомобили с передними противотуманными фарами> работают.

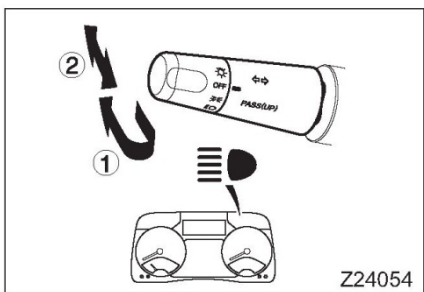

Z24054

3 Сигнализатор обгона / переключатель ближнего света**• Сигнализатор обгона ①**

Подъём рычага вверх включает дальний свет фар до тех пор, пока рычаг не будет опущен вниз. Используйте такой сигнал при обгоне другого автомобиля.

• Ближний свет ②

С включёнными фарами, опускание рычага включает дальний свет фар, а его возврат в оригинальное положение выключает ближний свет. Когда дальний свет включён, индикатор $\equiv \bullet$ загорается.

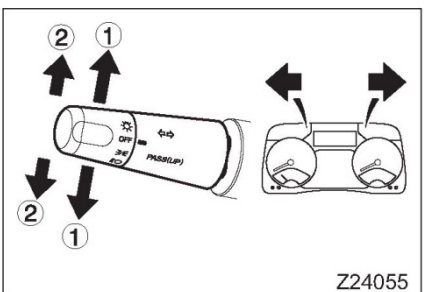

Z24055

4 Переключатель указателя поворота**• Указатель поворота ①**

Перемещение указателя вперёд или назад включает соответствующий сигнал поворота, который начинает мигать. В то же время, соответствующий индикатор \blacktriangleleft или \blacktriangleright мигает.

Когда руль возвращается в нейтральное положение после поворота направо или налево, переключатель автоматически возвращается в нейтральное положение и указатель перестаёт мигать. После совершения умеренного поворота, указатель не всегда возвращается в исходное положение. В данном случае, переведите переключатель в нейтральное положение вручную.

• Указатель перестройки в другой ряд ②

Лёгкое нажатие на рычаг вперёд или назад заставляет мигать соответствующий указатель поворота, пока рычаг находится в данном положении.

5 Переключатель устройства торможения дросселированием выхлопа

⚠ ВНИМАНИЕ

- Использование торможения дросселированием выхлопа на мокрой, замёрзшей, покрытой снегом или просто скользкой дороге, когда автомобиль несильно загружен или не загружен вовсе, может привести к скольжению шин по поверхности дороги, что может привести к заносу и буксованию. Не используйте такое торможение на скользких дорожных покрытиях.
- Значительно снизьте скорость, прежде чем вписаться в поворот. Это особенно важно для автомобилей, оснащённых ABS. При вхождении в поворот в применении торможения дросселированием выхлопа, если шины проскальзывают из-за скользкой поверхности, система ABS может сработать и привести к временному отключению торможения дросселированием выхлопа, что может стать причиной серьёзной аварии.

Торможение дросселированием выхлопа усиливает торможение двигателем. Используйте его как дополнительную систему торможения на спуске или во время вождения на высокой скорости.

ПРИМЕЧАНИЕ:

Не держите переключатель торможения дросселированием выхлопа включённым всё время. При этом происходит замедление хода и ускорение автомобиля вследствие частого применения такого торможения, что снижает уровень экономии топлива. Передвиньте переключатель торможения дросселированием выхлопа между положением включения и выключения, в соответствии с дорожными условиями и режимом движения.

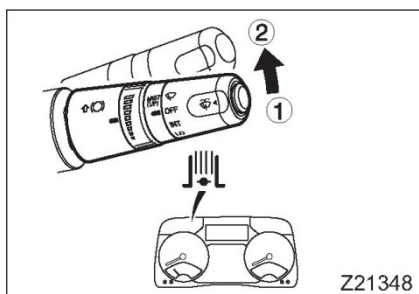

- Передвижение рычага вперед включением торможения дросселированием двигателя. Во время включения такого торможения, индикатор  подсвечивается.

① Деактивировать

② Активировать

- Торможение дросселированием выхлопа выключается, если
 - Педаль газа или педаль сцепления <Автомобили с механической коробкой передач> нажата.
 - Рычаг переключения передач находится в нейтральном положении <Автомобили с механической коробкой передач>, либо в положении «N» <Транспортные средства с системой DUONIC>
 - Работает ABS.

Торможение дросселированием выхлопа активируется повторно, если снимаются указанные выше условия.

Внимание! Данное руководство может включать в себя спецификации и опции недоступные для заказа на территории Российской Федерации и Республике Беларусь.

6 Переключатель стеклоочистителя и стеклоомывателя

⚠ ВНИМАНИЕ

В холодную погоду, нагрейте ветровое стекло устройством подогрева, прежде чем распылить на него жидкость омывателя. В противном случае, жидкость омывателя может замёрзнуть на ветровом стекле.

⚠ ОСТОРОЖНО

- Применение стеклоочистителя на сухом ветровом стекле может повредить стекло. Если стекло сухое, сначала обрызгайте его жидкостью омывателя, прежде чем включить стеклоочистители.
- Не включайте стеклоочистители, если их резиновые элементы примерзли к ветровому стеклу, либо иным образом к нему прилипли. Скребки стеклоочистителей могут повредиться, что приведёт к отказу электромотора стеклоочистителей.
- Если стеклоочистители не используются долгое время, то пыль, песок и прочие вещества могут собираться между скребками и ветровым стеклом. Очистите скребки перед использованием. В противном случае, можно поцарапать ветровое стекло.
- Непрерывная работа стеклоомывателя в течение более 20 секунд, либо без жидкости в резервуаре, может привести к сгоранию электромотора стеклоомывателя.
- Не включайте стеклоочистители при поднятых рычагах. Это может привести к поломке рычагов.
- Перед включением переключателя стеклоомывателя, проверьте условия вокруг вашего автомобиля. Жидкость омывателя может расплещиваться при определённых условиях.
- Поворот ручки на конце рычага активирует очистители ветрового стекла в одном из следующих трёх режимов:

INT:

Стеклоочистители включаются периодически. С помощью рычага переключения интервала ①, интервал работы стеклоочистителей может варьироваться от 3 до 12 секунд. (Быстрее ②, Медленнее ③)

LO:

Стеклоочистители работают на медленной скорости.

HI:

Стеклоочистители работают на быстрой скорости.

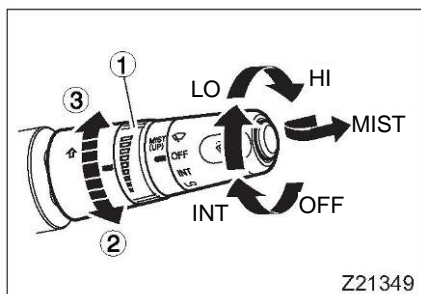

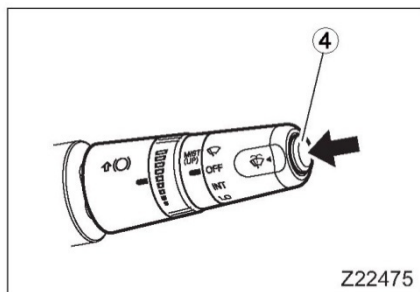

MIST:

Стеклоочистители срабатывают, когда вы нажимаете на рычаг в направлении на себя.

- Если стеклоочистители вибрируют на ветровом стекле или вытирают его неравномерно, заметьте скребки стеклоочистителей. ⇨ Стр. 12-101
- Когда кнопка ④ нажата, жидкость омывателя распыляется на ветровое стекло и стеклоочистители срабатывают несколько раз.
- Доливайте жидкость омывателя в резервуар до того, как она полностью закончится. ⇨ Стр. 12-102
- Если в резервуаре присутствует жидкость, но она не распыляется при работе стеклоомывателя, это может говорить о блокировке форсунок. Очистите форсунки с помощью тонкой проволоки. Если жидкость всё равно не распыляется при работе стеклоомывателя, автомобиль необходимо проверить у уполномоченного дистрибьютора или дилера FUSO.

Переключатель лампы аварийной сигнализации

⚠ ОСТОРОЖНО

Аккумулятор может быть разряжен, а двигатель невозможно перезапустить, если лампы аварийной сигнализации работают в течение продолжительного периода времени.

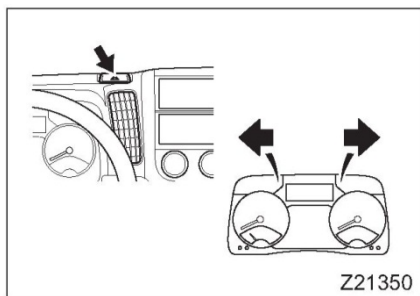

Лампы аварийной сигнализации могут использоваться как предупреждение для других транспортных средств, если вы внезапно обнаруживаете, что вам необходимо срочно остановиться.

Лампы могут работать при любом положении переключателя зажигания.

Нажатие переключателя ламп аварийной сигнализации заставляет одновременно мигать все указатели поворота. В то же время, начинают мигать лампы индикатора ←→.

Повторное нажатие на переключатель приводит к выключению ламп.

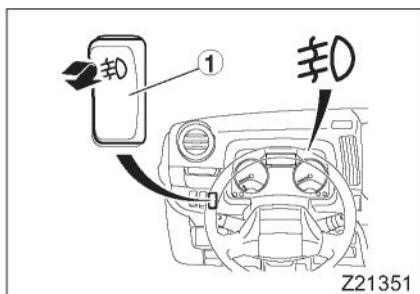

Переключатель передних противотуманных фар

<Автомобили с передними противотуманными фарами>

⚠ ВНИМАНИЕ

Не прикасайтесь к линзам противотуманных фар тогда, когда они горят, либо сразу же после их выключения, так как приборы нагреваются и могут вас обжечь.

Используйте передние противотуманные фары при вождении в условиях тумана, снега или прочих условий плохой видимости.

Противотуманные фары работают только тогда, когда переключатель фар находится в положении ⊘ или положении ⊘ .

Когда вы нажимаете на переключатель передних противотуманных фар ①, они зажигаются вместе с индикатором ⊘ .

Чтобы выключить противотуманные фары, повторно нажмите на переключатель, либо поверните переключатель фар в положение «OFF».

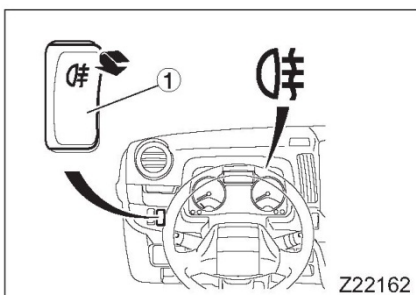

Переключатель задних противотуманных фар

⚠ ОСТОРОЖНО

Избегайте использования задних противотуманных фар, за исключением случаев плохой видимости, так как они могут отвлекать других водителей во время стандартных условий вождения.

Используйте задние противотуманные фары, чтобы предотвратить столкновение с идущим сзади автомобилем в тумане, снегу и прочих условиях плохой видимости. Когда переключатель фар находится в положении ⊘ и / или противотуманные фары светятся, нажатие переключателя задних противотуманных фар ① приводит к их включению. Лампочка ⊘ индикатора подсвечивается одновременно. Отпустите переключатель задних противотуманных фар, как только лампочка индикатора ⊘ загорится. Переключатель автоматически вернется в изначальное положение.

Задние противотуманные фары могут быть выключены повторным нажатием переключателя задних противотуманных фар, либо перемещением переключателя фар в любое положение, кроме ⊘ .

Когда передние противотуманные фары светятся, а переключатель фар находится в положении ⊘ , выключение передних противотуманных фар также выключит задние противотуманные фары.

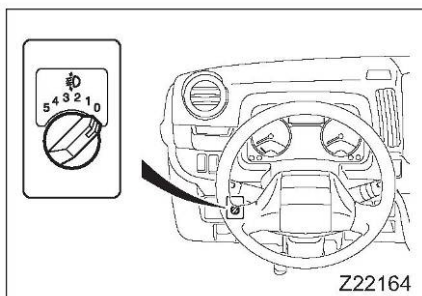

Переключатель регулирования направления света фар

Вертикальное направление фар зависит от соответствия весу и положению загрузки транспортного средства. Используя рычаг регулирования направления света фар, их направление должно быть установлено достаточно высоко, чтобы освещать дорогу впереди и не слепить водителей встречных транспортных средств. Лучи фар опускаются ниже, когда вы поворачиваете регулятор в направлении большего числа.

⚠ ОСТОРОЖНО

Не опускайте фары ниже, чем это необходимо. Если лампы направлены слишком низко, они не смогут обеспечить необходимый обзор ночью.

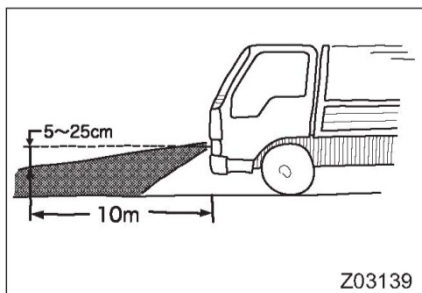

1 Регулировка направления фар

На загруженном автомобиле, отрегулируйте уровень направления фар таким образом, чтобы свет распространялся так, как это указано на иллюстрации слева.

Зеркала заднего вида

ПРИМЕЧАНИЕ:

При повороте налево или направо помните о различиях отслеживания передних и задних внутренних колёс, а также пользуйтесь зеркалами заднего вида, чтобы убедиться в безопасности позади вас.

- Обращайте внимание на расширенные зеркала заднего вида при вождении на узких дорогах. Обращайте особое внимание на то, чтобы они не задевали пешеходов.
- В дождливую погоду, капли воды могут попадать на зеркала, ухудшая видимость. Остановите автомобиль и протрите зеркала, чтобы восстановить обзор.

1 Регулировка зеркал

Перед началом движения, сядьте в правильное положение и убедитесь в том, что вы можете видеть то, что происходит за автомобилем, по бокам, а также на периферии. Также, убедитесь в том, что поверхность зеркал не грязная.

1.1 Руководство по регулировке зеркал

ОСТОРОЖНО

Осуществляйте все необходимые регулировки до (а не после) начала движения.

Отрегулируйте зеркало так, как это показано на иллюстрации, посредством нажатия на кромки вверх / вниз и влево / вправо.

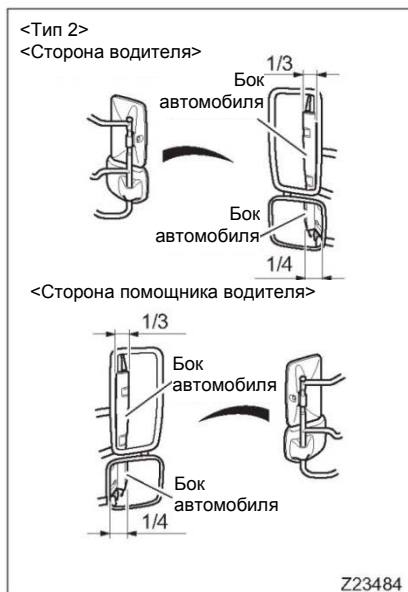
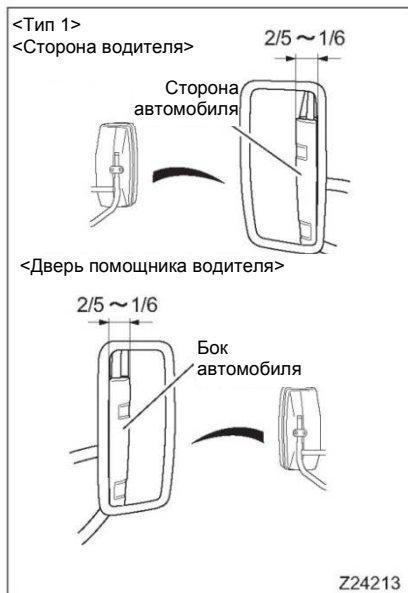

Внимание! Данное руководство может включать в себя спецификации и опции недоступные для заказа на территории Российской Федерации и Республике Беларусь.

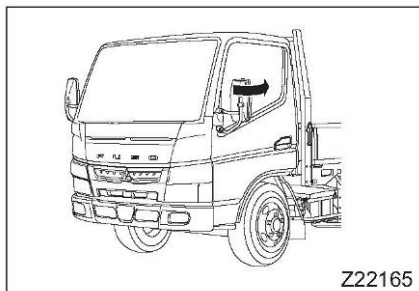

Z22165

2 Сложение зеркал заднего вида

Зеркала заднего вида можно сложить, чтобы повернуть за угол в ограниченном пространстве, разойтись со встречным транспортным средством на узкой дороге, а также, чтобы припарковаться.

⚠ ВНИМАНИЕ

Не осуществляйте вождение со сложенными зеркалами заднего вида. Недостаток обзора, предоставляемого зеркалами, может привести к аварии.

Чтобы сложить зеркала, нажмите на них по направлению к автомобилю. При возвращении каждого зеркала заднего вида в его изначальное положение, разверните его наружу до блокировки.

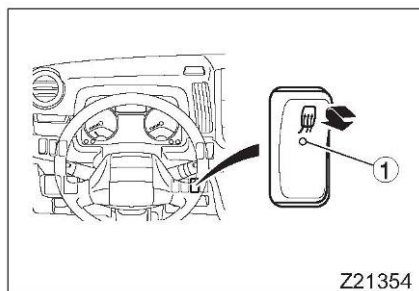

Z21354

Переключатель обогревателя зеркал

<Автомобили с переключателем обогревателя зеркал>

Когда зеркала затуманены, нажмите «ON» на переключателе обогревателя, чтобы активировать обогрев зеркал. Лампочка ① на переключателе будет гореть всё это время. Нажмите «OFF», когда зеркала станут чистыми.

Если оставить переключатель включённым, обогреватель зеркал автоматически выключится через 30 минут.

⚠ ОСТОРОЖНО

Не используйте обогреватель зеркал до тех пор, пока двигатель не будет запущен. В противном случае, аккумулятор может разрядиться, что делает невозможным запуск двигателя.

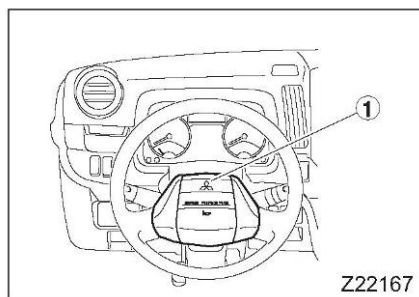

Z22167

Включатель звукового сигнала

⚠ ВНИМАНИЕ

Если ваш автомобиль оборудован подушкой безопасности водителя системы SRS, то не стоит прилагать чрезмерные усилия, такие как удары, к месту хранения подушки. Это может привести к неправильному функционированию аварийной предохранительной подушки системы SRS, что будет являться причиной травм.

Нажимайте на включатель звукового сигнала ① по центру руля.

Устройства ограничения скорости

<Транспортные средства с устройствами ограничения скорости>

Максимальная скорость ограничивается специальными устройствами.



ВНИМАНИЕ

- На горизонтальной дороге или дороге в гору, скорость транспортного средства не будет превышать скоростной лимит, независимо от того, как сильно нажата педаль газа. Будьте внимательны при обгоне других транспортных средств на скоростных и прочих дорогах.
- Скорость автомобиля может превышать скорость на спуске. Используйте торможение дросселированием выхлопа, чтобы удерживать транспортное средство в рамках скоростного режима.

1 Незаконные модификации

Устройства ограничения скорости устанавливаются в соответствии с законодательными требованиями.

Чтобы предотвратить незаконные модификации, различные детали устройств ограничения скорости имеют пломбы.

Контроль регенерации Система дизельного сажевого фильтра

<Транспортные средства с системой контроля дизельного сажевого фильтра>

- Контроль регенерации системы дизельного сажевого фильтра собирает твёрдые частицы выхлопных газов с помощью керамического фильтра, установленного внутри глушителя, и сжигает твёрдые частицы в области фильтра с использованием эффекта переднего окислительного катализатора (продолжительная регенерация дизельного сажевого фильтра).
- Постоянная регенерация фильтра невозможна при определённых условиях, таких как вождение на низкой скорости. В этих условиях, система автоматически поднимает температуру выхлопных газов, чтобы сжигать твёрдые частицы и регенерировать фильтр (автоматическая регенерация дизельного сажевого фильтра). Тем не менее, даже автоматическая регенерация дизельного сажевого фильтра иногда невозможна, если автомобиль периодически движется очень медленно, а двигатель часто запускается и останавливается. Дизельный сажевый фильтр затем должен регенерироваться посредством сжигания твёрдых веществ при ручном контроле (регенерация дизельного сажевого фильтра на парковке).

Внимание! Данное руководство может включать в себя спецификации и опции недоступные для заказа на территории Российской Федерации и Республике Беларусь.

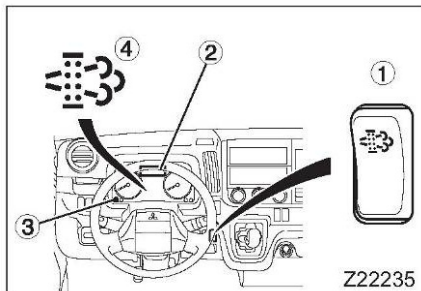

1 Элементы управления и индикаторы

- ① **Переключатель очистки сажевого фильтра**
Используйте данный переключатель для регенерации дизельного сажевого фильтра на парковке, чтобы сжечь твёрдые частицы на фильтре.
- ② **Информационный мультidisплей**
Информационный мультidisплей отображает количество твёрдых частиц в дизельном сажевом фильтре, запрос на осуществление регенерации дизельного сажевого фильтра на парковке, предполагаемое время до завершения регенерации на парковке, а также предупреждения.
- ③ **Переключатель MODE**
Используйте данный переключатель для выбора и установки индикаторов на информационном мультidisплее.
- ④ **Индикатор дизельного сажевого фильтра**
Эта лампочка горит или мигает, указывая на состояние дизельного сажевого фильтра.

2 Индикатор твёрдых частиц

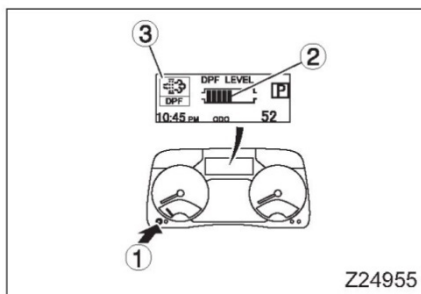









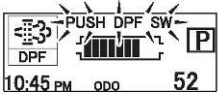

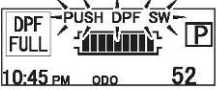

Если вы выбираете монитор дизельного сажевого фильтра на информационном мультidisплее, то вы можете выбрать объём твёрдых частиц, собирающихся в фильтре.

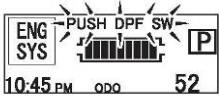
- Выберите режим монитора дизельного сажевого фильтра нажатием MODE, чтобы просмотреть данные индикатора твёрдых частиц ②.
- Индикатор твёрдых частиц показывает количество с помощью 9 делений на шкале сегментов. Количество сегментов увеличивается или уменьшается в соответствии с изменением количества частиц. В дополнение, цвет обозначения изменяется следующим образом:
Зелёный: Количество отображаемых сегментов: от 1 до 6
Жёлтый: Количество отображаемых сегментов: от 7 до 9

3 Индикатор твёрдых частиц и предупредительный сигнал / индикатор

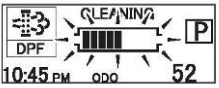
- Индикатор твёрдых частиц и предупредительный сигнал / индикатор либо горят, либо мигают в соответствии с количеством твёрдых частиц в дизельном сажевом фильтре.
- Осуществляйте регенерацию дизельного сажевого фильтра, если это требуется предупредительным сигналом или индикатором, а также индикатором твёрдых частиц на информационном мультidisплее.

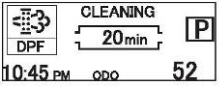
Указание с помощью индикатора твёрдых частиц	Предупредительный сигнал / индикатор	Регенерация на парковке / автоматическая регенерация	См. стр.
<p>Количество отображаемых сегментов: от 1 до 6:</p>  <p style="text-align: right;">Z24956</p>	-	-	-
<p>Количество отображаемых сегментов: 7 или 8:</p>  <p style="text-align: right;">Z24957</p> <ul style="list-style-type: none"> • Мигает сообщение «PUSH DPF SW». • Символ  становится из зелёного жёлтым. 	<p>Лампочка  (жёлтая) медленно мигает (интервал 0,5 с)</p>	<p>Осуществите регенерацию дизельного сажевого фильтра на парковке не позднее, чем через 51 км (31 миль), либо через час, в зависимости от того, что произойдёт раньше, после того, как лампа начинает мигать.</p>	5-66
<p>Количество отображаемых сегментов: 9:</p>  <p style="text-align: right;">Z24958</p> <ul style="list-style-type: none"> • Мигает сообщение «PUSH DPF SW». • Отображается предупреждение . 	<p>Лампочка  (жёлтая) быстро мигает (интервал 0,25 с).</p>	<p>Немедленно остановите транспортное средство в безопасном месте и проведите регенерацию дизельного сажевого фильтра на парковке.</p>	5-66

Указание с помощью индикатора твёрдых частиц	Предупредительный сигнал / индикатор	Регенерация на парковке / автоматическая регенерация	См. стр.
<p>Когда дизельный сажевый фильтр перегружен твёрдыми частицами:</p>  <p style="text-align: right;">Z24959</p> <ul style="list-style-type: none"> • Мигает сообщение «PUSH DPF SW». • Отображается предупреждение . 	<p>Лампочка  (жёлтая) быстро мигает (интервал 0,25 с).</p>	<p>Немедленно остановите транспортное средство в безопасном месте и проведите регенерацию дизельного сажевого фильтра на парковке. Мощность двигателя автоматически понижается, когда отображается предупреждение .</p>	<p>5-66</p>
<p>Когда автоматическая регенерация дизельного сажевого фильтра находится в процессе:</p>  <p style="text-align: right;">Z24960</p> <ul style="list-style-type: none"> • Отображается сообщение «CLEANING». • PM Сегменты количества твёрдых частиц мигают. 	<ul style="list-style-type: none"> • Горит лампочка  (зелёная). • Если после отображения семи или более сегментов количества твёрдых частиц появляется сигнал о проведении регенерации дизельного сажевого фильтра на парковке, то лампочка  горит зелёным и жёлтым цветом попеременно. 	<p>Автоматическая регенерация дизельного сажевого фильтра находится в процессе.</p>	<p>5-65</p>
<p>Когда регенерация дизельного сажевого фильтра на парковке находится в процессе:</p>  <p style="text-align: right;">Z24961</p> <p>Отображается предполагаемое время до завершения регенерации на парковке.</p>	<p>Горит лампочка  (зелёная).</p>	<p>Регенерация дизельного сажевого фильтра на парковке находится в процессе.</p>	<p>5-66</p>

4 Автоматическая регенерация дизельного сажевого фильтра

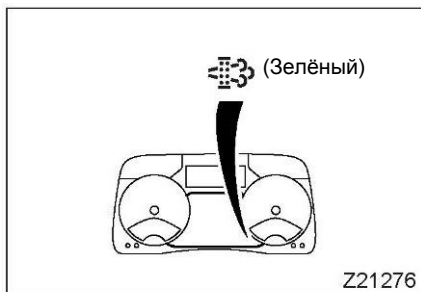



- Если дизельный сажевый фильтр настолько сильно перегружен твёрдыми частицами, что он не может быть регенерирован постоянной регенерацией, то система запускает автоматическую регенерацию фильтра (посредством сжигания твёрдых частиц). Индикатор  (зелёный) горит, пока дизельный сажевый фильтр регенерируется с помощью данного метода. Вы можете управлять автомобилем как обычно, даже во время автоматической регенерации, хотя звук работы двигателя и работы на холостом ходу изменится вследствие повышенной температуры выхлопных газов.
- Если вы выбираете режим монитора дизельного сажевого фильтра на информационном мультимедийном дисплее во время автоматической регенерации фильтра, то сообщение «CLEANING» отображается над индикатором твёрдых частиц, а сам индикатор мигает.



ВНИМАНИЕ

Если транспортное средство необходимо остановить во время автоматической регенерации дизельного сажевого фильтра, то остановка должна быть осуществлена после проверки отсутствия воспламеняемых материалов, таких как сухая трава или бумага, возле выхлопной трубы и глушителя. Так как выхлопные газы, выхлопная труба и глушитель очень горячие, находящиеся поблизости воспламеняемые материалы могут стать причиной пожара.

ПРИМЕЧАНИЕ:

- Во время автоматической регенерации дизельного сажевого фильтра, звук работы двигателя меняется, а при остановке транспортного средства включается выхлопной клапан. Здесь указаны стандартные условия.
- Во время автоматической регенерации дизельного сажевого фильтра, система «старт-стоп» на холостом ходу (ISS) не работает.
- Автоматическая регенерация дизельного сажевого фильтра не происходит, когда используется отбор мощности (автомобили с системой отбора мощности).
- Когда индикатор твёрдых частиц показывает четыре сегмента или больше, вы можете начать регенерацию фильтра на парковке, если продолжите нажимать на переключатель очистки дизельного сажевого фильтра, пока индикатор  горит жёлтым цветом.
- Автоматическая регенерация дизельного сажевого фильтра не произойдёт, пока предупреждения  и  (жёлтый) отображаются поочередно.

Внимание! Данное руководство может включать в себя спецификации и опции недоступные для заказа на территории Российской Федерации и Республике Беларусь.

5 Регенерация дизельного сажевого фильтра на парковке (осуществляется после подсвечивания индикатора (жёлтый))

Система иногда не может автоматически удалить твёрдые частицы из фильтра посредством сжигания, как правило, когда вы ведёте автомобиль на малой скорости, либо часто глушите и заводите двигатель. Система информирует вас о таком состоянии посредством мигающего индикатора (жёлтого), чтобы вы вручную удалили твёрдые вещества в фильтре посредством сжигания. Интервал мигания лампы индикатора зависит от количества твёрдых частиц, накопленных в дизельном сажевом фильтре.

ПРИМЕЧАНИЕ:

Если автомобиль используется при одном из следующих условий, то появится высокий риск отказа автоматической регенерации дизельного сажевого фильтра, а индикатор будет мигать чаще, предупреждая вас о необходимости проведения регенерации фильтра на парковке.

- В основном, транспортное средство перемещается на скорости 20 км (12 миль)/ч или более низкой скорости.
- Эксплуатация автомобиля включает частые запуски и остановки двигателя с короткими интервалами (менее 10 минут).
- Транспортное средство постоянно перемещается на короткое расстояние (менее 10 км (6 миль)).
- Двигатель используется в течение такого короткого времени, что его глушат прежде, чем он успевает прогреться.
- Медленное мигание (интервал 0,5 с)

Вы должны использовать переключатель очистки дизельного сажевого фильтра не позднее, чем через 51 км (31 миль) или 1 час после начала мигания лампы индикатора, чтобы произвести регенерацию фильтра на парковке с целью удаления твёрдых частиц в фильтре посредством сжигания. При использовании отбора мощности, приостановите работу системы отбора мощности и осуществите регенерацию дизельного сажевого фильтра на парковке.

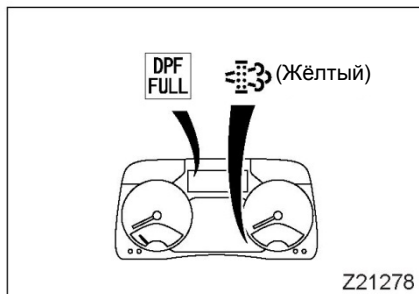
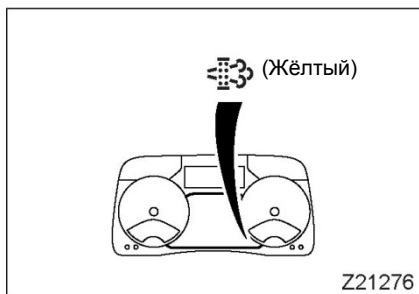

- Быстрое мигание (интервал 0,25 с)
- Вы должны остановить транспортное средство в безопасном месте так быстро, как это только возможно, затем, используйте переключатель очистки фильтра, чтобы произвести регенерацию дизельного сажевого фильтра на парковке, чтобы удалить сжиганием твёрдые частицы, накопившиеся в фильтре.

Внимание! Данное руководство может включать в себя спецификации и опции недоступные для заказа на территории Российской Федерации и Республике Беларусь.

ОСТОРОЖНО

Если индикатор  (жёлтый) мигает быстро, либо предупреждение  появляется на информационном мультидисплее, то вам следует в срочном порядке осуществить регенерацию дизельного сажевого фильтра посредством использования переключателя очистки фильтра, чтобы сжиганием удалить все твёрдые частицы. Продолжение вождения с перегруженным дизельным сажевым фильтром может привести к отказу системы.

6 Как провести регенерацию дизельного сажевого фильтра на парковке



Порядок действий по регенерации дизельного сажевого фильтра, которые должны быть предприняты после начала мигания соответствующего индикатора, предупреждения и лампочки  (жёлтая) указаны ниже. Время регенерации отображается на информационном мультидисплее. Как правило, время регенерации составляет 20 минут, хотя оно может варьироваться в соответствии с условиями эксплуатации транспортного средства.

ВНИМАНИЕ

- Не производите регенерацию дизельного сажевого фильтра в плохо вентилируемом гараже или закрытой зоне. Выхлопные газы содержат моноокись углерода, которая токсична и очень опасна.
- Избегайте следующих условий или зон при проведении регенерации на парковке:
 - Боковые или задние ворота открыты: Периферийные элементы могут быть повреждены жаром от глушителя.
 - На окрашенных участках дорог (с разметкой): Горячие выхлопные газы могут обесцветить краску.
 - Недалеко от живой изгороди: Растительность может быть повреждена горячими выхлопными газами.
 - Неподалёку от воспламеняемых материалов, таких как сухая трава или бумага: Вероятность возникновения пожара.
- Не позволяйте людям приближаться к выхлопной трубе и глушителю.
- Не позволяйте никому касаться выхлопной трубы и глушителя, либо находиться под воздействием выхлопных газов.

ПРИМЕЧАНИЕ:

Регенерация дизельного сажевого фильтра невозможна в следующих условиях:

- В течение 10 с после пуска двигателя (автомобили с механической коробкой передач)
- В течение 30 с после пуска двигателя (автомобили с системой DUONIC)
- Когда индикатор охладителя показывает температуру до пяти сегментов (проведите регенерацию дизельного сажевого фильтра после прогрева двигателя).
- Когда переключатель системы отбора мощности находится в положении «ON» (автомобили с системой отбора мощности)
- Пока педаль газа или тормоза выжата
- Пока автомобиль движется
- Пока рычаг переключения передач находится в любом положении, отличном от «Р» или «N» (автомобили с системой DUONIC)
- Пока предупреждения  и  (жёлтый) отображаются попеременно
- Когда выжата педаль сцепления (автомобили с механической коробкой передач)

Когда индикатор  (жёлтый) мигает, либо ,когда происходит регенерация фильтра на парковке, система «старт-стоп» на холостом ходу (ISS) не работает.

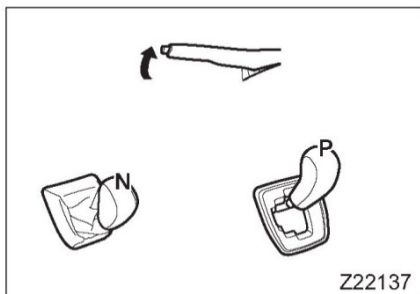

1. Припаркуйте автомобиль в безопасном месте и прогрейте двигатель.
2. Включите должным образом ручной тормоз и поместите рычаг переключения передач в нейтральное положение. Если ваше транспортное средство оборудовано системой DUONIC, передвиньте рычаг переключения передач в положение «Р» или «N» и подождите минимум 30 с.
3. Если ваше транспортное средство оборудовано системой отбора мощности, то убедитесь ,что она отключена.  Стр. 8-2

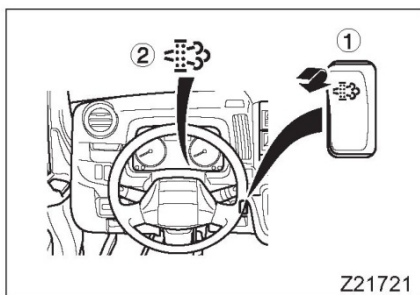

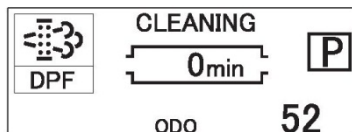
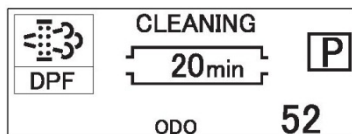

4. При работающем двигателе, постоянно нажимайте на переключатель очистки дизельного сажевого фильтра ① , пока индикатор  (жёлтый) ② не перестанет мигать и не переключится на постоянное подсвечивание. Двигатель увеличит частоту оборотов на холостом ходу (до прим. 1 500 об./мин.), чтобы начать регенерацию дизельного сажевого фильтра на парковке. Когда регенерация фильтра на парковке началась, предварительное время завершения очистки будет отображаться на информационном мультidisплее. Выхлопной клапан также может работать во время регенерации.

<Информационный мультidisплей>



Z24962

5. Когда расчётное время регенерации приближается к нулю (0), частота оборотов двигателя на холостом ходу возвращается к изначальной скорости на холостом ходу (прим. 800 об./мин.), а индикатор  (жёлтый)  гаснет.

Как только регенерация дизельного сажевого фильтра на парковке завершается, вы можете вести транспортное средство в обычном режиме.

6. Если вам необходимо приостановить регенерацию фильтра на парковке до завершения всей последовательности действий, сделайте следующее:
- Нажмите на переключатель очистки дизельного сажевого фильтра ещё раз.
 - Выжмите педаль газа.
 - Выжмите педаль сцепления (автомобили с механической коробкой передач).

ПРИМЕЧАНИЕ:

- Если вы намеренно приостанавливаете регенерацию дизельного сажевого фильтра на парковке, завершите оставшуюся часть последовательности действий без задержек, посредством повторного осуществления указанных выше шагов.
- Когда индикатор твёрдых частиц показывает четыре сегмента или больше, вы можете начать регенерацию фильтра на парковке, если продолжите нажимать на переключатель очистки дизельного сажевого фильтра, пока индикатор  горит

Система BlueTec®

<Транспортные средства, оснащённые системой BlueTec®>

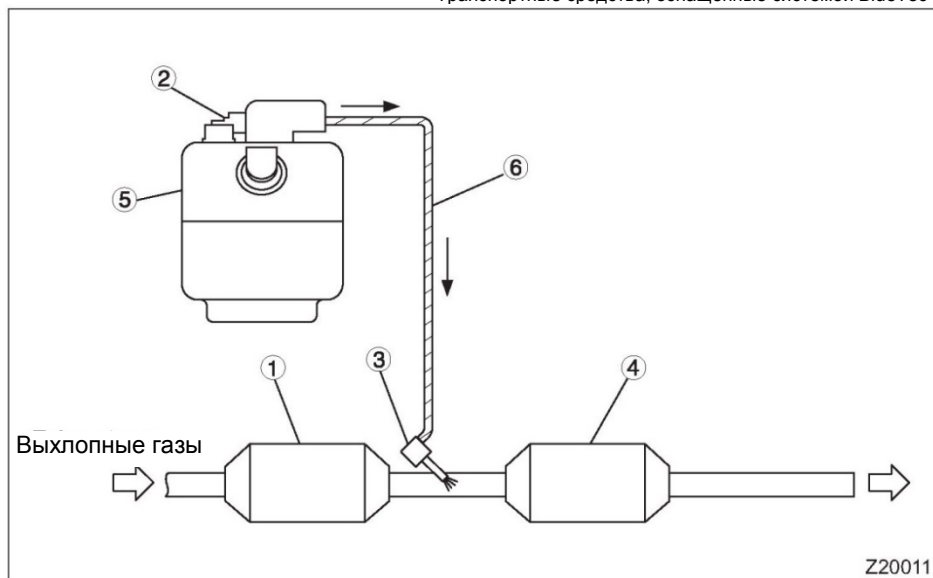

- ① Глушитель с дизельным сажевым фильтром
- ② Модуль накачки
- ③ Модуль дозирования
- ④ Глушитель с селективной каталитической редукцией (SCR) / окислительным катализатором
- ⑤ Бак для мочевины
- ⑥ Трубка для мочевины

- Система BlueTec® - это комбинация контроля регенерации системы дизельного сажевого фильтра и системы последующей обработки выхлопных газов BlueTec®.
- Контроль регенерации системы дизельного сажевого фильтра собирает твёрдые частицы выхлопных газов с помощью керамического фильтра, установленного внутри глушителя, и сжигает твёрдые частицы в области фильтра с использованием эффекта переднего окислительного катализатора (продолжительная регенерация дизельного сажевого фильтра).
- Постоянная регенерация фильтра невозможна при определённых условиях, таких как вождение на низкой скорости. В этих условиях, система автоматически поднимает температуру выхлопных газов, чтобы сжечь твёрдые частицы и регенерировать фильтр (автоматическая регенерация дизельного сажевого фильтра). Тем не менее, даже автоматическая регенерация дизельного сажевого фильтра иногда невозможна, если автомобиль периодически движется очень медленно, а двигатель часто запускается и останавливается. Дизельный сажевый фильтр затем должен регенерироваться посредством сжигания твёрдых веществ при ручном контроле (регенерация дизельного сажевого фильтра на парковке).

Внимание! Данное руководство может включать в себя спецификации и опции недоступные для заказа на территории Российской Федерации и Республике Беларусь.

- Система последующей обработки выхлопных газов BlueTec® снижает количество окиси азота (NOx) посредством добавления (распыления) AdBlue® в зоне перед селективной каталитической редуkcией (SCR), чтобы разложить NOx на воду и азот.

ПРИМЕЧАНИЕ:

- BlueTec® - это зарегистрированный товарный знак «Даймлер АГ» (Daimler AG).
- SCR - это селективная каталитическая редуkcия.
- Бак для мочевины и трубка предоставляются с нагревателем, чтобы была возможность плавления и поддержания AdBlue® в тёплом состоянии в холодную погоду.
- Если температура AdBlue® низкая, частота оборотов на холостом ходу может слегка увеличиться. Когда AdBlue® нагревается, частота оборотов на холостом ходу возвращается к нормальной.

1 Система дизельного сажевого фильтра с регенерацией

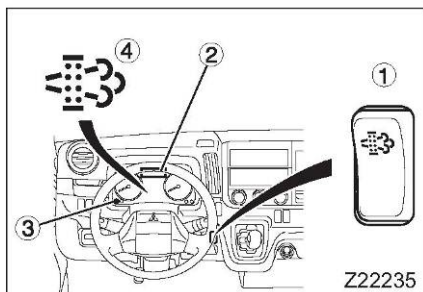

1.1 Элементы управления и индикаторы

① Переключатель очистки сажевого фильтра

Используйте данный переключатель для регенерации дизельного сажевого фильтра на парковке, чтобы сжечь твёрдые частицы на фильтре.

② Информационный мультidisплей

Информационный мультidisплей отображает количество твёрдых частиц в дизельном сажевом фильтре, запрос на осуществление регенерации дизельного сажевого фильтра на парковке, предполагаемое время до завершения регенерации на парковке, а также предупреждения.

③ Переключатель MODE

Используйте данный переключатель для выбора и установки индикаторов на информационном мультidisплее.

④ Индикатор дизельного сажевого фильтра

Эта лампочка горит или мигает, указывая на состояние дизельного сажевого фильтра.

1.2 Индикатор твёрдых частиц

Если вы выбираете монитор дизельного сажевого фильтра на информационном мультidisплее, то вы можете выбрать объём твёрдых частиц, собирающихся в фильтре.

- Выберите режим монитора дизельного сажевого фильтра нажатием MODE ①, чтобы просмотреть данные индикатора твёрдых частиц ②.
- Индикатор твёрдых частиц показывает количество с помощью 9 делений на шкале сегментов. Количество сегментов увеличивается или уменьшается в соответствии с изменением количества частиц. В дополнение, цвет обозначения ③ меняется следующим образом:

Зелёный: Количество отображаемых сегментов: от 1 до 6

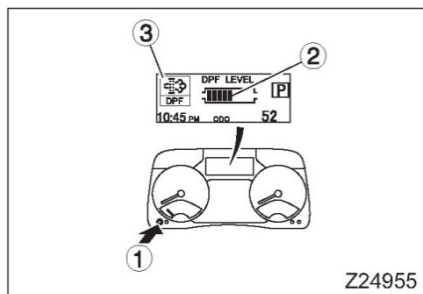

Жёлтый: Количество отображаемых сегментов: от 7 до 9







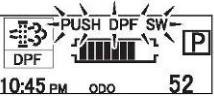



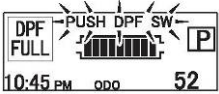

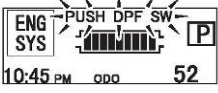
Внимание! Данное руководство может включать в себя спецификации и опции недоступные для заказа на территории Российской Федерации и Республике Беларусь.

1.3 Индикатор твёрдых частиц и предупредительный сигнал / индикатор

- Индикатор твёрдых частиц и предупредительный сигнал / индикатор либо горят, либо мигают в соответствии с количеством твёрдых частиц в дизельном сажевом фильтре.
- Осуществляйте регенерацию дизельного сажевого фильтра, если это требуется предупредительным сигналом или индикатором, а также индикатором твёрдых частиц на информационном мультidisплее.

Указание с помощью индикатора твёрдых частиц	Предупредительный сигнал / индикатор	Регенерация на парковке / автоматическая регенерация	См. стр.
<p>Количество отображаемых сегментов: от 1 до 6:</p>  <p style="text-align: right;">Z24956</p>	-	-	-
<p>Количество отображаемых сегментов: 7 или 8:</p>  <p style="text-align: right;">Z24957</p> <ul style="list-style-type: none"> • Мигает сообщение «PUSH DPF SW». • Символ  становится из зелёного жёлтым. 	<p>Лампочка  (жёлтая) медленно мигает (интервал 0,5 с).</p>	<p>Осуществите регенерацию дизельного сажевого фильтра на парковке не позднее, чем через 51 км (31 миля), либо через час, в зависимости от того, что произойдёт раньше, после того, как лампа начинает мигать.</p>	5-76

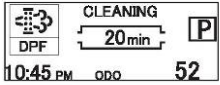
Указание с помощью индикатора твёрдых частиц	Предупредительный сигнал / индикатор	Регенерация на парковке / автоматическая регенерация	См. стр.
<p>Количество отображаемых сегментов: 9:</p>  <p style="text-align: right;">Z24958</p> <ul style="list-style-type: none"> • Мигает сообщение «PUSH DPF SW». • Отображается предупреждение . 	<p>Лампочка  (жёлтая) быстро мигает (интервал 0,25 с).</p>	<p>Немедленно остановите транспортное средство в безопасном месте и проведите регенерацию дизельного сажевого фильтра на парковке.</p>	5-76
<p>Когда дизельный сажевый фильтр перегружен твёрдыми частицами:</p>  <p style="text-align: right;">Z24959</p> <ul style="list-style-type: none"> • Мигает сообщение «PUSH DPF SW». • Отображается предупреждение . 	<p>Лампочка  (жёлтая) быстро мигает (интервал 0,25 с).</p>	<p>Немедленно остановите транспортное средство в безопасном месте и проведите регенерацию дизельного сажевого фильтра на парковке. Мощность двигателя автоматически понижается, когда отображается предупреждение .</p>	5-76
<p>Когда автоматическая регенерация дизельного сажевого фильтра находится в процессе:</p>  <p style="text-align: right;">Z24960</p> <ul style="list-style-type: none"> • Отображается сообщение «CLEANING». • PM Сегменты количества твёрдых частиц мигают. 	<ul style="list-style-type: none"> • Горит лампочка (зелёная). • Если после отображения семи или более сегментов количества твёрдых частиц появляется сигнал о проведении регенерации дизельного сажевого фильтра на парковке, то лампочка  горит зелёным и жёлтым цветом попеременно. 	<p>Автоматическая регенерация дизельного сажевого фильтра находится в процессе.</p>	5-74

Указание с помощью индикатора твёрдых частиц	Предупредительный сигнал / индикатор	Регенерация на парковке / автоматическая регенерация	См. стр.
<p>Когда регенерация дизельного сажевого фильтра на парковке находится в процессе:</p>  <p style="text-align: right;">Z24961</p> <p>Отображается предполагаемое время до завершения регенерации на парковке.</p>	<p>Горит лампочка  (зелёная).</p>	<p>Регенерация дизельного сажевого фильтра на парковке находится в процессе.</p>	<p>5-75</p>

1.4 Автоматическая регенерация дизельного сажевого фильтра

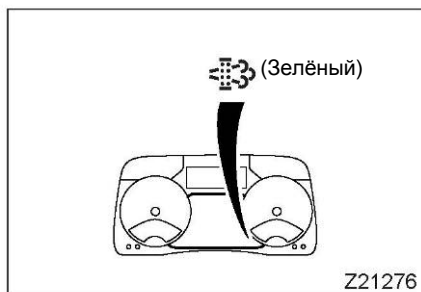



- Если дизельный сажевый фильтр настолько перегружен твёрдыми частицами, что он не может быть регенерирован постоянной регенерацией, то система запускает автоматическую регенерацию фильтра (посредством сжигания твёрдых частиц). Индикатор  (зелёный) горит, пока дизельный сажевый фильтр регенерируется с помощью данного метода. Вы можете управлять автомобилем как обычно, даже во время автоматической регенерации, хотя звук работы двигателя и работы на холостом ходу изменится вследствие повышенной температуры выхлопных газов.
- Если вы выбираете режим монитора дизельного сажевого фильтра на информационном мультимедийном дисплее во время автоматической регенерации фильтра, то сообщение «CLEANING» отображается над индикатором твёрдых частиц, а сам индикатор мигает.

ВНИМАНИЕ

Если транспортное средство необходимо остановить во время автоматической регенерации дизельного сажевого фильтра, то остановка должна быть осуществлена после проверки отсутствия воспламеняемых материалов, таких как сухая трава или бумага, возле выхлопной трубы и глушителя. Так как выхлопные газы, выхлопная труба и глушитель очень горячие, находящиеся поблизости воспламеняемые материалы могут стать причиной пожара.

ПРИМЕЧАНИЕ:

- Во время автоматической регенерации дизельного сажевого фильтра, звук работы двигателя меняется, а при остановке транспортного средства включается выхлопной клапан. Здесь указаны стандартные условия.
- Во время автоматической регенерации дизельного сажевого фильтра, система «старт-стоп» на холостом ходу (ISS) не работает.
- Автоматическая регенерация дизельного сажевого фильтра не происходит, когда используется отбор мощности (автомобили с системой отбора мощности).
- Когда индикатор твёрдых частиц показывает четыре сегмента или больше, вы можете начать регенерацию фильтра на парковке, если продолжите нажимать на переключатель очистки дизельного сажевого фильтра, пока индикатор  горит жёлтым цветом.
- Автоматическая регенерация дизельного сажевого фильтра не произойдёт, пока предупреждения  и  (жёлтый) отображаются поочередно.

1.5 Регенерация дизельного сажевого фильтра на парковке (осуществляется после подсвечивания индикатора (жёлтый))

Система иногда не может автоматически удалить твёрдые частицы из фильтра посредством сжигания, как правило, когда вы ведёте автомобиль на малой скорости, либо часто глушите и заводите двигатель. Система информирует вас о таком состоянии посредством мигающего индикатора  (жёлтого), чтобы вы вручную удалили твёрдые вещества в фильтре посредством сжигания. Интервал мигания лампы индикатора зависит от количества твёрдых частиц, накопленных в дизельном сажевом фильтре.

ПРИМЕЧАНИЕ:

Если автомобиль используется при одном из следующих условий, то появится высокий риск отказа автоматической регенерации дизельного сажевого фильтра, а индикатор будет мигать чаще, предупреждая вас о необходимости проведения регенерации фильтра на парковке.

- В основном, транспортное средство перемещается на скорости 20 км (12 миль)/ч или более низкой скорости.
- Эксплуатация автомобиля включает частые запуски и остановки двигателя с короткими интервалами (менее 10 минут).
- Транспортное средство постоянно перемещается на короткое расстояние (менее 10 км (6 миль)).
- Двигатель используется в течение такого короткого времени, что его глушат прежде, чем он успеет прогреться.

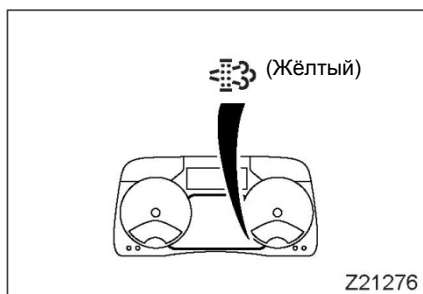

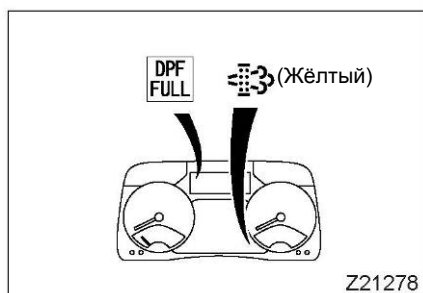

- Медленное мигание (интервал 0,5 с)
Вы должны использовать переключатель очистки дизельного сажевого фильтра не позднее, чем через 51 км (31 милю) или 1 час после начала мигания лампы индикатора, чтобы произвести регенерацию фильтра на парковке с целью удаления твёрдых частиц в фильтре посредством сжигания.
При использовании отбора мощности, приостановите работу системы отбора мощности и осуществите регенерацию дизельного сажевого фильтра на парковке.



- Быстрое мигание (интервал 0,25 с)
Вы должны остановить транспортное средство в безопасном месте так быстро, как это только возможно, затем, используйте переключатель очистки фильтра, чтобы произвести регенерацию дизельного сажевого фильтра на парковке, чтобы удалить сжиганием твёрдые частицы, накопившиеся в фильтре.

⚠ ОСТОРОЖНО

Если индикатор  (жёлтый) мигает быстро, либо предупреждение  появляется на информационном мультимедийном дисплее, то вам следует в срочном порядке осуществить регенерацию дизельного сажевого фильтра посредством использования переключателя очистки фильтра, чтобы сжиганием удалить все твёрдые частицы. Продолжение вождения с перегруженным дизельным сажевым фильтром может привести к отказу системы.

1,6 Как провести регенерацию дизельного сажевого фильтра на парковке



Порядок действий по регенерации дизельного сажевого фильтра, которые должны быть предприняты после начала мигания соответствующего индикатора, предупреждения и лампочки  (жёлтая) указаны ниже. Время регенерации отображается на информационном мультимедийном дисплее. Как правило, время регенерации составляет 20 минут, хотя оно может варьироваться в соответствии с условиями эксплуатации транспортного средства.

ВНИМАНИЕ

- Не производите регенерацию дизельного сажевого фильтра в плохо вентилируемом гараже или закрытой зоне. Выхлопные газы содержат моноокись углерода, которая токсична и очень опасна.
- Избегайте следующих условий или зон при проведении регенерации на парковке:
 - Боковые или задние ворота открыты: Периферийные элементы могут быть повреждены жаром от глушителя.
 - На окрашенных участках дорог (с разметкой): Горячие выхлопные газы могут обесцветить краску.
 - Недалеко от живой изгороди: Растительность может быть повреждена горячими выхлопными газами.
 - Неподалёку от воспламеняемых материалов, таких как сухая трава или бумага: Вероятность возникновения пожара.
- Не позволяйте людям приближаться к выхлопной трубе и глушителю.
- Не позволяйте никому касаться выхлопной трубы и глушителя, либо находиться под воздействием выхлопных газов.

ПРИМЕЧАНИЕ:

Регенерация дизельного сажевого фильтра невозможна в следующих условиях:

- В течение 10 с после пуска двигателя (автомобили с механической коробкой передач)
- В течение 30 с после пуска двигателя (автомобили с системой DUONIC)
- Когда индикатор охладителя показывает температуру до пяти сегментов (проведите регенерацию дизельного сажевого фильтра после прогрева двигателя).
- Когда переключатель системы отбора мощности находится в положении «ON» (автомобили с системой отбора мощности)
- Пока педаль газа или тормоза выжата
- Пока автомобиль движется
- Пока рычаг переключения передач находится в любом положении, отличном от «Р» или «N» (автомобили с системой DUONIC)
- Когда выжата педаль сцепления (автомобили с механической коробкой передач)
- Пока предупреждения  и  (жёлтый) отображаются попеременно

Когда индикатор  (жёлтый) мигает, либо, когда происходит регенерация фильтра на парковке, система «старт-стоп» на холостом ходу (ISS) не работает.

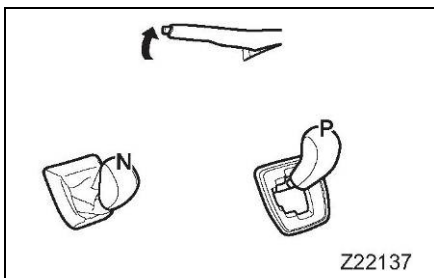

1. Припаркуйте автомобиль в безопасном месте и прогрейте двигатель.
2. Включите должным образом ручной тормоз и поместите рычаг переключения передач в нейтральное положение. Если ваше транспортное средство оборудовано системой DUONIC, передвиньте рычаг переключения передач в положение «Р» или «N» и подождите минимум 30 с.
3. Если ваше транспортное средство оборудовано системой отбора мощности, то убедитесь, что она отключена. ⇨ Стр. 8-2

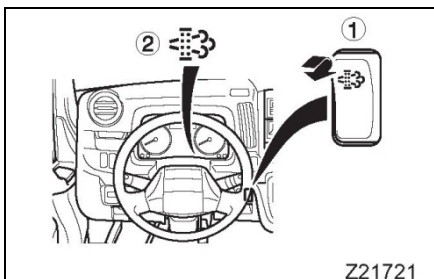

4. При работающем двигателе, постоянно нажимайте на переключатель очистки дизельного сажевого фильтра ①, пока индикатор (жёлтый) ② не перестанет мигать и не переключится на постоянное подсвечивание. Двигатель увеличит частоту оборотов на холостом ходу (до прим. 1 500 об./мин.), чтобы начать регенерацию дизельного сажевого фильтра на парковке. Когда регенерация фильтра на парковке началась, предварительное время завершения очистки будет отображаться на информационном мультidisплее. Выхлопной клапан также может работать во время регенерации.

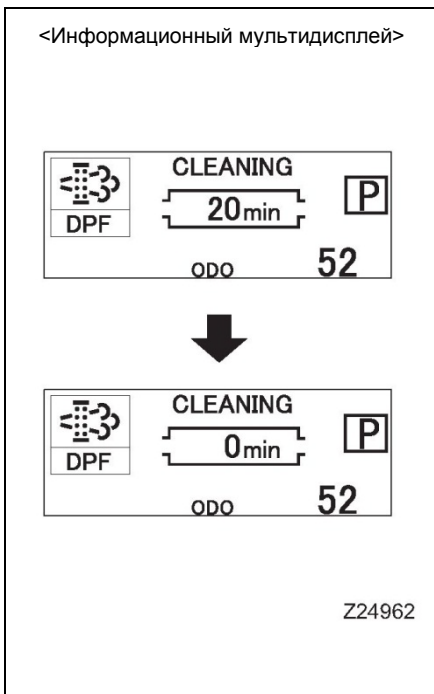

5. Когда расчётное время регенерации приближается к нулю (0), частота оборотов двигателя на холостом ходу возвращается к изначальной скорости на холостом ходу (прим. 800 об./мин.), а индикатор (жёлтый) гаснет. Как только регенерация дизельного сажевого фильтра на парковке завершается, вы можете вести транспортное средство в обычном режиме.
6. Если вам необходимо приостановить регенерацию фильтра на парковке до завершения всей последовательности действий, сделайте следующее:
 - Нажмите на переключатель очистки дизельного сажевого фильтра ещё раз.
 - Выжмите педаль газа.
 - Выжмите педаль сцепления (автомобили с механической коробкой передач).





ПРИМЕЧАНИЕ:



- Если вы намеренно приостанавливаете регенерацию дизельного сажевого фильтра на парковке, завершите оставшуюся часть последовательности действий без задержек, посредством повторного осуществления указанных выше шагов.
- Когда индикатор твёрдых частиц показывает четыре сегмента или больше, вы можете начать регенерацию фильтра на парковке, если продолжите нажимать на переключатель очистки дизельного сажевого фильтра, пока индикатор горит жёлтым цветом.

2 Система последующей обработки выхлопных газов BlueTec®

2.1 Предупреждения для системы последующей обработки выхлопных газов BlueTec®

Ниже представлены четыре различные комбинации (порядка) работы предупредительного сигнала / индикатора предупреждают вас о различных неисправных состояниях системы последующей обработки выхлопных газов BlueTec®.

Порядок предупреждения	Предупредительный сигнал / индикатор	Статус проблемы	См. стр.
1	 <p>Горит</p> <p>Z21974</p>	Количество AdBlue® в резервуаре слишком мало.	5-80
2	<p>Быстрое мигание</p>  <p>Горит</p> <p>Z21974</p>	Количество AdBlue® в резервуаре продолжает падать дальше.	5-80
3	 <p>Горит</p> <p>Z21976</p>	<ul style="list-style-type: none"> • Бак для мочевины пуст. • Автоматически включается ограничение мощности двигателя. 	5-80
4		<ul style="list-style-type: none"> • Замечено нестандартное состояние выхлопных газов, либо неисправность системы последующей обработки BlueTec®. • Мощность двигателя ограничивается в зависимости от типа неисправности или нестандартного состояния. *1 	5-80

*1: Если вы эксплуатировали автомобиль в течение 36 часов после появления первого предупреждения , то предупредительный сигнал  загорается и остаётся подсвеченным, а мощность двигателя ограничивается.

Внимание! Данное руководство может включать в себя спецификации и опции недоступные для заказа на территории Российской Федерации и Республике Беларусь.

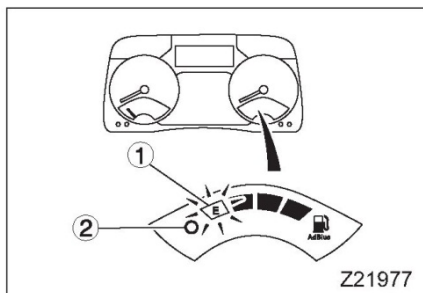

2.2 Слишком малый объём AdBlue® (порядок предупреждения 1)

Если количество AdBlue® в резервуаре становится слишком низким, вы получите следующее предупреждение. Срочно долейте AdBlue® в бак.

⇒ Стр. 1-9

- Сегмент E ① индикатора уровня мочевины, который был подсвечен, начинает медленно мигать (интервал 0,5 с).
- Загорается предупредительный сигнал уровня мочевины ②.

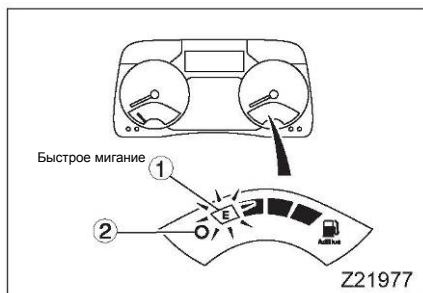

2.3 Дальнейшее понижение уровня AdBlue® (порядок предупреждения 2)

Если уровень AdBlue® продолжает падать, вы получаете следующее предупреждение. Срочно долейте AdBlue® в бак.

⇒ Стр. 1-9

- Сегмент E ① индикатора уровня мочевины, который медленно мигал, начинает мигать быстро (интервал 0,25 с).
- Загорается предупредительный сигнал уровня мочевины ②.

⚠ ОСТОРОЖНО

Не допускайте опустошения бака для мочевины. Если бак пуст, мощность двигателя автоматически ограничивается.

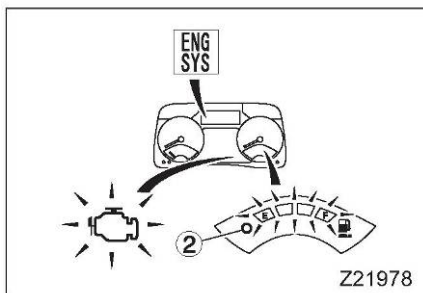

2.4 Пустой бак для мочевины (порядок предупреждения 3)

Если бак для мочевины полностью опустошается, то появляется следующее предупреждение. Срочно долейте AdBlue® в бак.

⇒ Стр. 1-9

- Предупредительный сигнал уровня мочевины ② продолжает мигать.
- Все сегменты от F до E индикатора уровня мочевины мигают быстро (интервал 0,25 с).
- Предупредительный сигнал ⚠ начинает мигать.
- Индикатор ENG SYS (красный) отображается на информационном мультidisплее.

2.5 Если замечено нестандартное состояние выхлопных газов, либо неисправность системы последующей обработки BlueTec® (порядок предупреждения 4)

Если замечено нестандартное состояние выхлопных газов, либо неисправность системы последующей обработки BlueTec®, то загорается предупредительный сигнал ⚠.

В таком случае, следует незамедлительно договориться о проверке автомобиля с уполномоченным дистрибьютором или дилером FUSO.

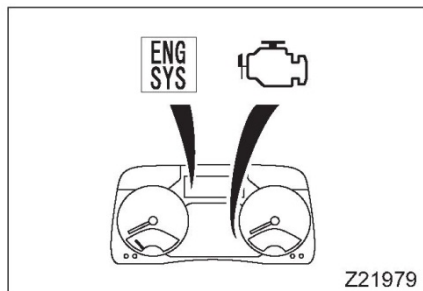

ОСТОРОЖНО

Управление автомобилем с зажжённым предупредительным сигналом не только увеличит объём выбросов окиси азота (NOx), что вредит не только окружающей среде, но и системе последующей обработки выхлопных газов BlueTec®.

- В зависимости от типа неполадок или неисправности, отображается индикатор  (красный), а мощность двигателя ограничивается после того, как эксплуатация автомобиля превысит 36 часов.
- Если вы случайно залили жидкость, отличную от указанного реагента AdBlue® (вода, AdBlue® низкой плотности и т.д.), поверните переключатель зажигания в положение «LOCK», затем незамедлительно свяжитесь с уполномоченным дистрибьютором или дилером FUSO, чтобы залитую жидкость слили, а автомобиль проверили.

3 Меры предосторожности при проверке и техническом обслуживании

- **Система дозировки мочевины**
Система дозировки мочевины (насосный модуль и модуль дозировки) продолжает работать в течение примерно двух минут после того, как переключатель зажигания был переведён в положение «LOCK». Подождите не менее двух минут, прежде чем отсоединить коннекторы аккумулятора и электрической системы, чтобы провести проверку, техническое обслуживание и т.д.
- **Глушитель**
В глушителе имеется каталитический нейтрализатор и керамический фильтр.

ВНИМАНИЕ

Не дотрагивайтесь до воды, которая вытекает из глушителя. Вода обладает небольшой кислотностью вследствие воздействия каталитического нейтрализатора в глушителе. Если происходит контакт с кожей, промойте поражённый участок большим количеством воды.

⚠ ОСТОРОЖНО

- В каждом глушителе имеется каталитический нейтрализатор и керамический фильтр, поэтому не толкайте и не ударяйте глушитель, так как вы можете повредить каталитический нейтрализатор и / или керамический фильтр.
- В зависимости от способа эксплуатации транспортного средства, большое количество ржавчины может образовываться в выхлопной трубе и на кронштейне, даже на ранних стадиях. Осмотрите глушитель, если вы заметили какие-либо неисправности, то договоритесь с уполномоченным дистрибьютором или дилером FUSO о проверке автомобиля.
- Не меняйте длину или направление выхлопной трубы или глушителя, так как это может привести к следующим проблемам. Если модификация необходима, то следует договориться о проверке автомобиля с уполномоченным дистрибьютором или дилером FUSO.
 - Пожар или ожоги, так как выхлопные газы сильно нагреваются при удалении сажи из дизельного фильтра при помощи сжигания
 - Негативное воздействие на функцию очистки выхлопных газов
 - На моделях FG, не позволяйте крышке модуля дозировки ① забиваться грязью. Если отложения грязи остаются, то модуль дозировки не может охлаждаться, а система BlueTec® не может эффективно работать. Осуществляйте чистку через равные промежутки времени с помощью щётки или прочего подходящего инструмента.

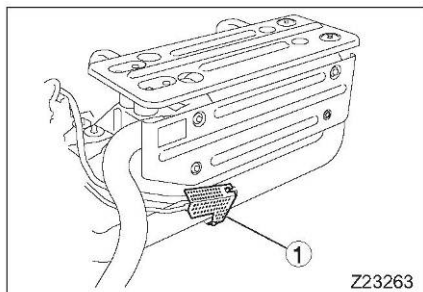

ПРИМЕЧАНИЕ:

- Из-за того, что выхлопные газы очищаются перед выпуском в окружающую среду, их запах будет отличаться от выхлопных газов стандартного дизельного автомобиля.
- При пуске двигателя или трогании с места сразу же после запуска в холодную погоду, белый дым (водяной пар) может выходить из глушителя, не являясь, при этом, неисправностью.

6. Инструменты и сигнальные лампы

Расположение инструментов и сигнальных ламп	6-2
Спидометр.....	6-2
Тахометр	6-3
Указатель температуры воды (охлаждающей жидкости).....	6-3
Указатель уровня топлива.....	6-4
Указатель уровня мочевины.....	6-5
Мультимедийная информационная система.....	6-7
Предупредительные сигналы / сигналы индикаторов	6-20
Предупредительные лампы / лампы индикаторов	6-29
Тахограф	6-37

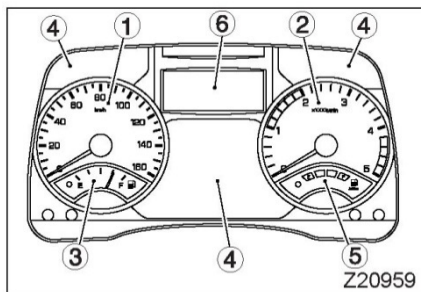

Расположение инструментов и сигнальных ламп

- ① Спидометр
- ② Тахометр
- ③ Указатель уровня топлива
- ④ Предупредительные лампы/ лампы индикаторов
- ⑤ Указатель уровня мочевины <Транспортные средства, оснащённые системой BlueTec®>
- ⑥ Информационный мультidisплей

Спидометр

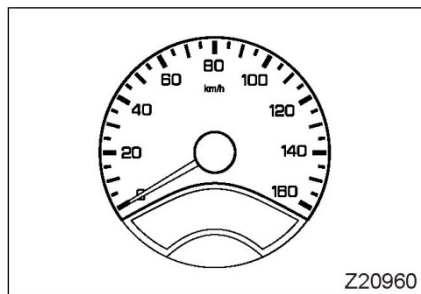

Спидометр указывает скорость транспортного средства в километрах или милях в час.

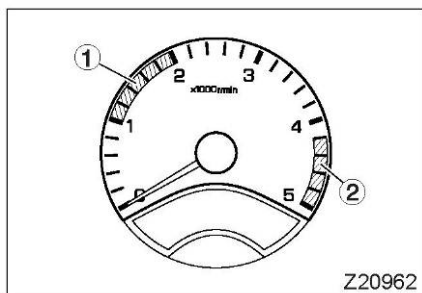

Тахометр

- Тахометр указывает частоту оборотов двигателя в оборотах в минуту.
- Зелёная зона ① указывает частоту оборотов двигателя, которая примерно соответствует экономичной эксплуатации.
- Если стрелка входит в красную зону ②, то двигатель превысил допустимое число оборотов. Необходимо значительно понизить скорость во время спуска со склона или понижения передачи, чтобы стрелка указателя не перемещалась в данную зону.

⇒ Стр. 7-10

⚠ ОСТОРОЖНО

Постоянное превышение числа оборотов двигателя может привести к поломке двигателя.

ПРИМЕЧАНИЕ:

Термин «превышение числа оборотов» имеет отношение к оборотам двигателя, превышающим максимальный лимит. Это происходит тогда, когда двигатель приводится в движение колёсами при спуске со склона или понижении передачи.

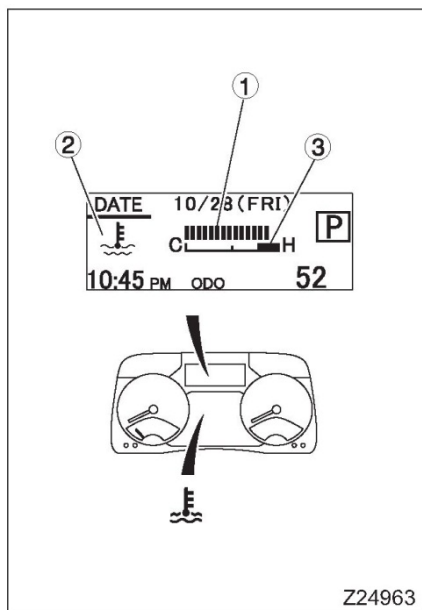

Указатель температуры воды (охлаждающей жидкости)

- Указатель температуры отображается на информационном мультидисплее и демонстрирует температуру охладителя двигателя.
- При нормальной работе двигателя, указатель температуры охлаждающей жидкости ① покажет среднее значение по шкале.
- Если температура охлаждающей жидкости становится слишком высокой, то информационный мультидисплей ② покажет  жёлтого цвета.
- Если двигатель перегревается, предупредительный сигнал  подсветится, а на дисплее отобразится  красного цвета. Указатель температуры охлаждающей жидкости покажет 13 ступень или выше, а именно, зону перегрева ③. Одновременно начнёт звенящий сигнал.
- Если двигатель перегрелся, осуществите проверки и примите коррективные меры, описанные на данной странице: ⇒ Стр. 13-10

⚠ ОСТОРОЖНО

Убедитесь в том, что вы глушите двигатель только после того, как он немного поработает на скорости, чуть превышающей частоту оборотов на холостом ходу, чтобы охлаждающая жидкость остыла. Выключение двигателя сразу же после остановки транспортного средства приведёт к быстрому подъёму температуры и возможному заклиниванию двигателя.

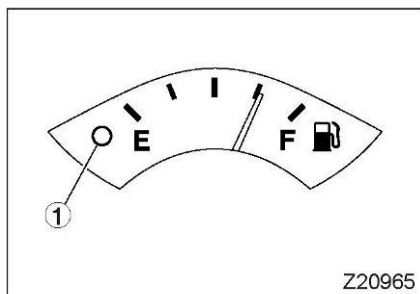

Z20965

Указатель уровня топлива

⚠ ОСТОРОЖНО

Система впрыска топлива может отказать, если двигатель останавливается из-за недостатка топлива.

Указатель уровня топлива отображает объём топлива в баке.

F: Полный

E: Пустой

Когда предупредительный сигнал низкого уровня топлива ① подсвечивается, примерное количество топлива в баке соответствует указанному ниже.

Объём топлива, оставшегося в баке	
Вместимость бака	Количество
70 литров	Примерно 12 литров
100 литров	Примерно 17 литров

Когда стрелка достигает отметки «Е» или предупредительного сигнала низкого уровня топлива, направьте автомобиль как можно скорее.

⇒ Стр. 1-4

ПРИМЕЧАНИЕ:

Если в баке транспортного средства заканчивается топливо, в систему поступает воздух. Простая дозаправка не позволит запустить двигатель, сначала из системы необходимо вывести воздух.

Указатель уровня мочевины

<Транспортные средства, оснащённые системой BlueTec®>

⚠ ОСТОРОЖНО

Не допускайте опустошения бака для мочевины. Если бак для мочевины пуст, мощность двигателя ограничивается.

Мы рекомендуем возить с собой переносной контейнер с AdBlue® на случай опустошения бака для мочевины.

ПРИМЕЧАНИЕ:

Если количество AdBlue® в резервуаре становится слишком низким, предупредительные лампочки будут светиться или мигать.

⇒  Стр. 5-79

1 Указатель уровня мочевины

- Указатель уровня мочевины ① отображает уровень AdBlue® в специальном баке для мочевины.

F (все четыре сегмента горят): Полный

E (только один сегмент горит): Долейте AdBlue®.

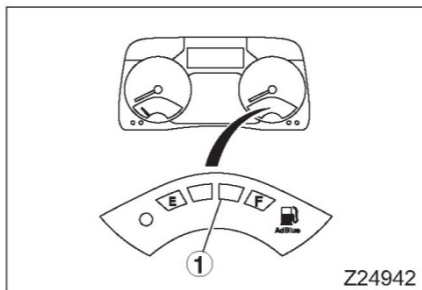

- Когда бак полный, все четыре сегмента указателя уровня мочевины подсвечиваются. С уменьшением уровня AdBlue®, сегменты гаснут друг за другом.

- Если светится только сегмент «Е» указателя уровня мочевины, это значит, что объём AdBlue® упал слишком низко. Долейте реагент.

⇒  Стр. 1-8

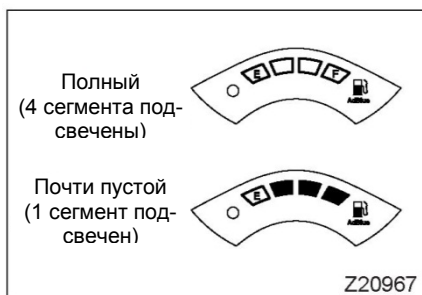

2 Когда уровень AdBlue® слишком низок

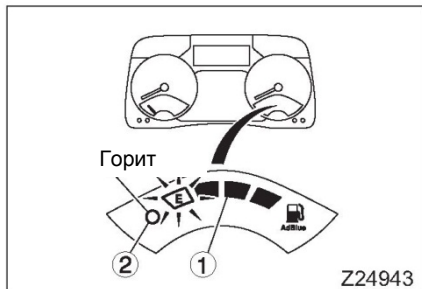

- Когда уровень AdBlue® понизился слишком сильно, появляется следующее предупреждение:

- Сегмент «Е» индикатора уровня мочевины ①, который был подсвечен, начинает медленно мигать (интервал 0,5 с).
- Загорается предупредительный сигнал уровня мочевины ②.

Если это происходит, незамедлительно долейте AdBlue®. ⇒ Стр. 1-8

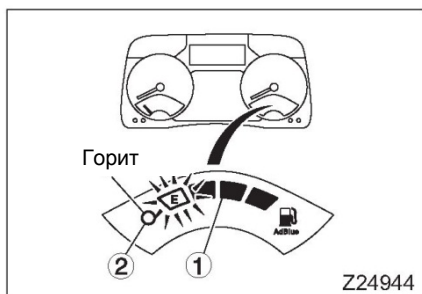

- Когда уровень AdBlue® продолжает падать, появляется следующее предупреждение:

- Сегмент «Е» индикатора уровня мочевины ①, который мигал медленно, начинает мигать быстро.
- Загорается предупредительный сигнал уровня мочевины ②.

Если это происходит, незамедлительно долейте AdBlue®.

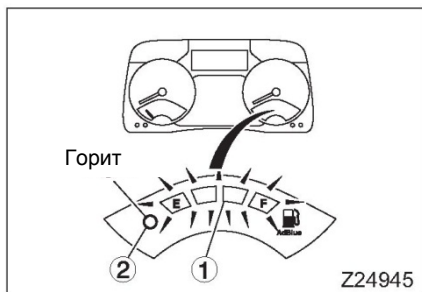

- Когда бак для мочевины полностью опустошается, появляется следующее предупреждение:

- Все сегменты от «F» до «E» указателя уровня мочевины ① мигают быстро.
- Загорается предупредительный сигнал уровня мочевины ②.

Так как мощность двигателя ограничена, незамедлительно долейте AdBlue® и отключите ограничение.

⇒ Стр. 1-11

Мультимедийная информационная система

1 Компоновка мультимедийной информационной системы

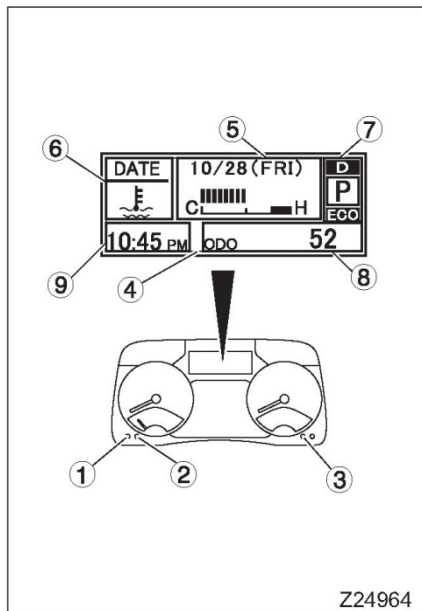

- ① Переключатель MODE
- ② Переключатель SELECT
- ③ Переключатель SET/RES
- ④ Информационный мультидисплей
- ⑤ Зона отображения информация
- ⑥ Зона предупреждения / зона индикаторов
- ⑦ Зона информации о трансмиссии
- ⑧ Зона одометра / счётчика пробега
- ⑨ Зона отображения времени / температуры снаружи (указание внешней температуры доступно для транспортных средств с полностью автоматическим кондиционером воздуха)

Мультимедийная информационная система указывает следующие типы данных на информационном мультидисплее, который расположен на приборной панели.

- Информационная зона: температура охладителя, количество твердых частиц в дизельном сажевом фильтре, информация об автомобиле, включая расписание технического обслуживания.
- Зона предупреждения / зона индикаторов: предупредительный сигналы и индикаторы. ⇒ Стр. 6-20
- Зона информации о трансмиссии: положения передач, выбранных системой DUONIC и прочая информация о трансмиссии. ⇒ Стр. 5-33
- Одометр / счётчик пробега: общая и отдельная пройденная дистанция..
- Переключатели MODE, SELECT и SET/RES используются для выбора, настройки и подтверждения на каждом экране.

2 Зона одометра / счётчика пробега

Когда переключатель зажигания повернут в положение «ON», на дисплее отображается либо «ODO» (одометр), либо «TRIP» (счётчик пробега). Дисплей переключается между индикаторами «ODO» и «TRIP» каждый раз, когда переключатель 1 «ODO/TRIP» нажимается.

- **ODO (одометр)**

Показывает общее расстояние, пройденное транспортным средством с точностью до километра (или мили).

- **TRIP (счётчик пробега)**

Показывает расстояние, пройденной транспортным средством от выбранной точки с точностью до 0,1 километра (или 0,1 мили).

Счётчик пробега имеет две опции: «TRIP «A» и «TRIP «B». Индикаторы независимы друг от друга. Чтобы сбросить счётчик пробега на ноль, нажмите и удерживайте переключатель «ODO/TRIP» не менее секунды. Счётчик текущего расстояния вернётся к «0,0».

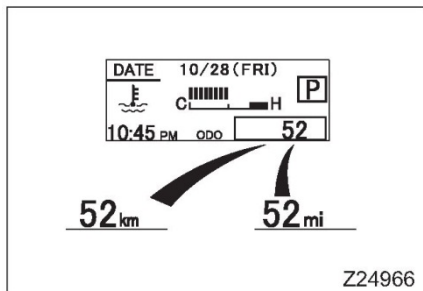
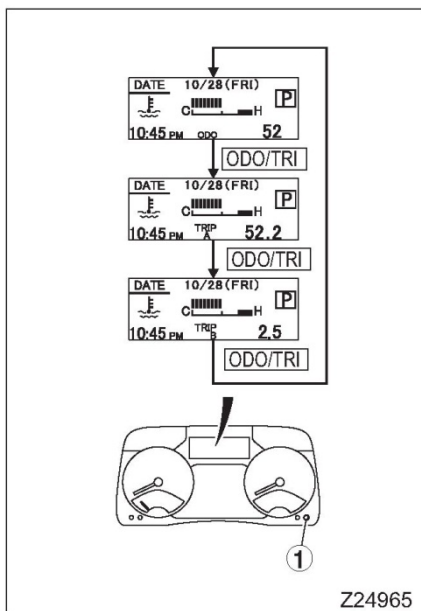

ПРИМЕЧАНИЕ:

Если единица расстояния в милях на единицу топлива меняется, единицы для отображения на одометре и счётчике пробега меняются соответственно. Для получения информации о единице отображения пробега в милях на единицу топлива см. стр. 6-14.

3 Выбор режима дисплея и настройки

3.1 Выбор режима дисплея

Вы можете выбрать желаемый режим дисплея, нажав на переключатель «MODE» ⑦.

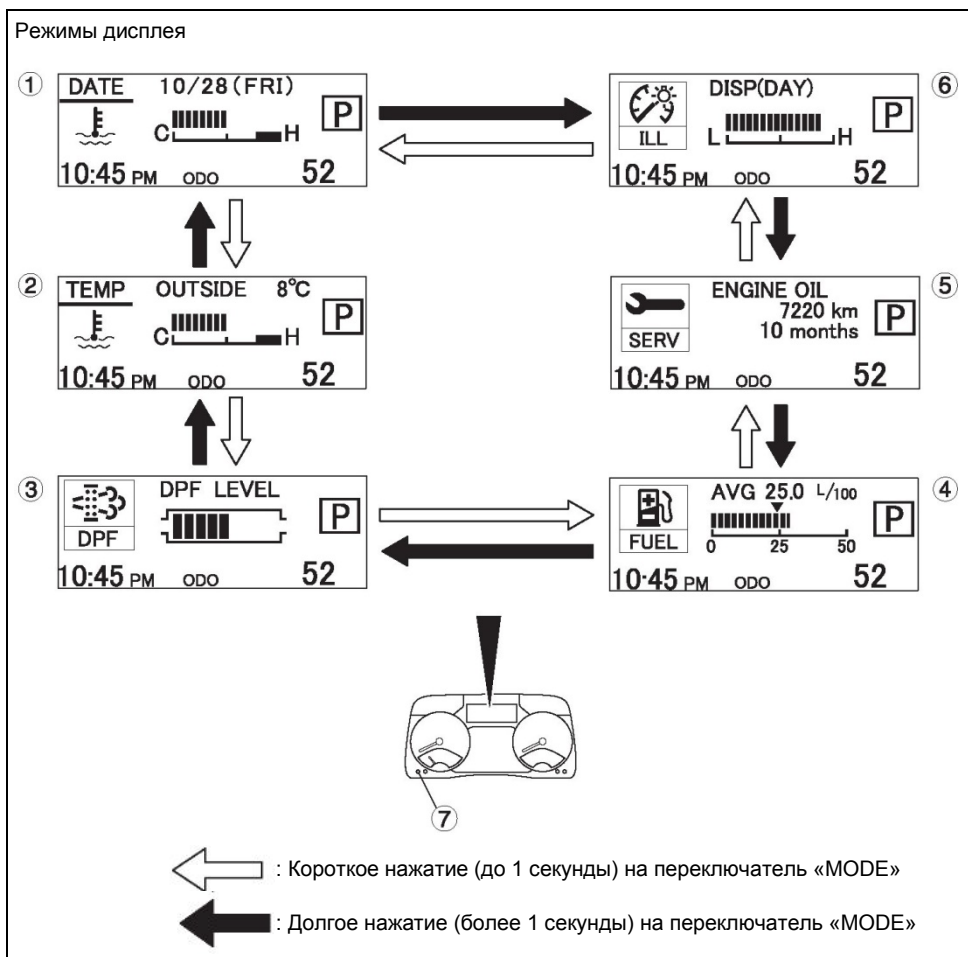



№	Режимы дисплея	См. стр.
①	Календарь	6-10
②	Температура воздуха снаружи (автомобили с полностью автоматическим кондиционером воздуха)	6-12
③	Монитор дизельного сажевого фильтра	6-13
④	Информация о пробеге на единицу топлива	6-14
⑤	Информация о техническом обслуживании	6-16
⑥	Интенсивность подсветки (настройка яркости)	6-19

Внимание! Данное руководство может включать в себя спецификации и опции недоступные для заказа на территории Российской Федерации и Республике Беларусь.

3.2 Календарь и часы

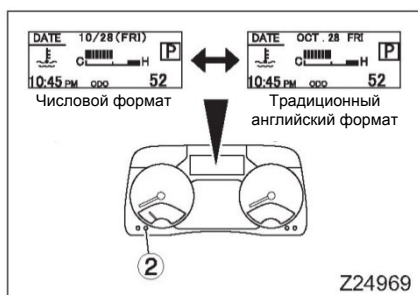
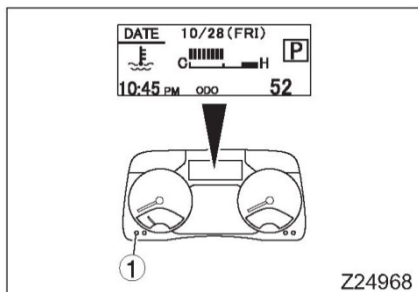
Нажмите на переключатель MODE, чтобы отобразить дату на дисплее.



Если вы нажмёте переключатель «SELECT»  в момент отображения даты, указание месяца изменится с числового формата на традиционный английский формат.

- Настройка даты и времени

Пример: 12-часовой формат

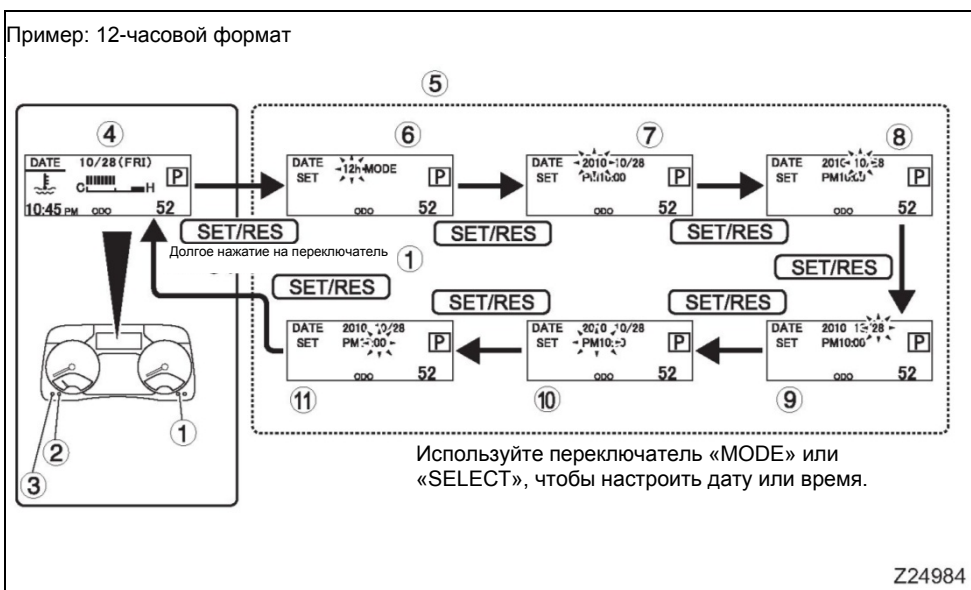

Используйте переключатель «MODE» или «SELECT», чтобы настроить дату или время.

Внимание! Данное руководство может включать в себя спецификации и опции недоступные для заказа на территории Российской Федерации и Республике Беларусь.

1. Нажмите и удерживайте переключатель «SET/RES» ①, пока на экране отображается режим календаря ④. Появится экран настройки ⑤.
2. Каждый раз, когда вы нажимаете переключатель «SET/RES», один из пунктов отображения выбирается в последовательности, показанной ниже, а выбранный пункт мигает. Если вы постоянно нажимаете на переключатель, цикл будет повторяться.

Первоначальный экран дисплея (режим календаря)

④ → Режим отображения времени ⑥ → Год ⑦ → Месяц ⑧ → День ⑨ → Час ⑩ → Минута ⑪ → Первоначальный экран дисплея

Пока пункт, который вы хотите выбрать, мигает, нажмите на переключатель «MODE» ③ или «SELECT» ②, чтобы произвести настройку.

- 12-часовой формат будет отображаться, если вы выберете пункт «12 h» в режиме отображения дисплея времени, если вы выберете пункт «24 h», время переключится на 24-часовой формат.
 - Нажмите на переключатель «SELECT», чтобы продолжить отображение. Каждое долгое нажатие (0,5 секунды или дольше) передвинет значение вперёд на 2 года, 2 месяца, 2 дня, 2 часа или 10 минут.
 - Нажмите на переключатель MODE, чтобы вернуть предыдущие данные отображения. Каждое долгое нажатие (0,5 секунды или дольше) передвинет значение назад на 2 года, 2 месяца, 2 дня, 2 часа или 10 минут.
3. После завершения необходимых настроек, нажмите переключатель «SET/RES».
 4. Нажмите на переключатель «SET/RES» столько раз, сколько необходимо, чтобы вернуться к первоначальному экрану.

• **Настройка часов по сигналам точного времени**

Пока дисплей находится в режиме календаря, вы можете настроить часы по сигналу точного времени, посредством нажатия «SET/RES» и отпускания переключателя одновременно со звуковым сигналом.

Пример:

Часы будут отрегулированы на 11:00, если текущее показание времени находится между 11:00 и 11:29.

Часы будут отрегулированы на 12:00, если текущее показание времени находится между 11:30 и 11:59.

ПРИМЕЧАНИЕ:

- Если дата установлена, день недели будет автоматически настроен к новой дате.
- Календарь может быть настроен в период между 1 января 2009 г. и 31 декабря 2039 г.

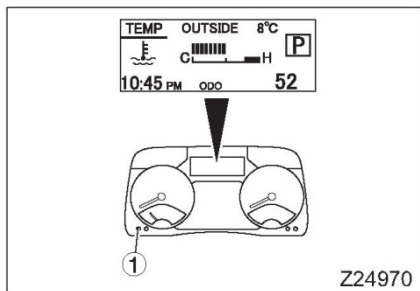

3.3 Температура воздуха снаружи <автомобили с полностью автоматическим кондиционером воздуха>

Если вы выберете режим внешней температуры воздуха нажатием переключателя 1 «MODE», то будет показана температура вокруг передней части кабины.

ПРИМЕЧАНИЕ:

Так как температура измеряется с внешней стороны забора воздуха кабины, указанная температура может отличаться от фактической внешней температуры в определённых условиях дорожного движения, либо условиях работы кондиционера.

- Следующие варианты и настройки доступны для режима внешней температуры:
 - Выбор единицы отображения температуры между градусами Цельсия (°C) и градусами Фаренгейта (°F)
 - Выбор нижнего левого дисплея на экране - отображение либо температуры, либо времени
 - Установка сигнала, когда внешняя температура падает ниже предварительно установленной температуры
- **Выбор и настройка режима внешней температуры**

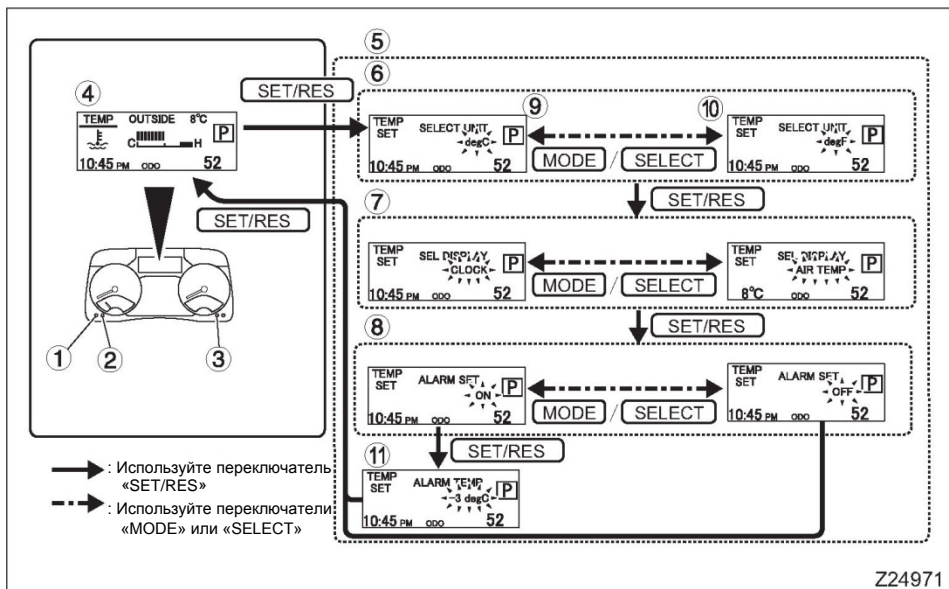

1. Выберите режим отображения внешней температуры ④ нажатием переключателя «MODE» ①. Нажмите и удерживайте переключатель «SET/RES» ③, чтобы отобразить экран настройки ⑤.

- Выберите пункт настройки с помощью переключателя «SET/ RES». Каждый раз, когда вы нажимаете на этот переключатель, дисплей меняется в следующей последовательности:

Выбор единицы отображения температуры ⑥ → Выбор времени / температуры ⑦ → Включение / выключение сигнала температуры 8

- Единицей отображения температуры может быть выбран градус Фаренгейта (°F) ⑩ и градус Цельсия (°C) ⑨, посредством нажатия на переключатель «MODE», либо «SELECT» ② на экране выбора единицы температуры ⑥.
- Дисплей в нижнем левом углу может быть настроен на отображение температуры или времени нажатием на «MODE», либо «SELECT» на экране выбора режима времени / температуры ⑦.
- Метод настройки включения / выключения сигнала температуры

На экране настройки включения / выключения сигнала температуры ⑧, нажмите на переключатель «MODE», чтобы активировать сигнал внешней температуры, затем нажмите «SELECT», чтобы отключить такой сигнал. Как только сигнал включён, вы можете установить температуру сигнала от -5°C до 5°C ⑪ (от 23°F до 41°F). Сигнал осуществляется указанием температуры в нижнем левом углу экрана, они мигает в течение минуты при достижении установленной температуры.

3.4 Монитор дизельного сажевого фильтра

Данный режим дисплея отображает количество твёрдых частиц в дизельном сажевом фильтре, запрос на осуществление регенерации дизельного сажевого фильтра на парковке и предполагаемое время до завершения регенерации на парковке. Если ситуация того требует, монитор дизельного сажевого фильтра также обеспечивает водителя необходимыми предупреждениями и указаниями.

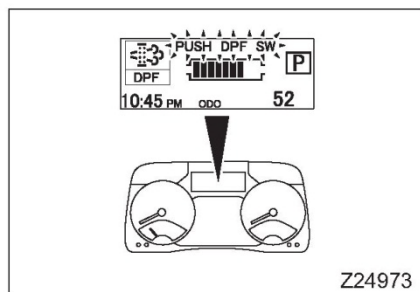
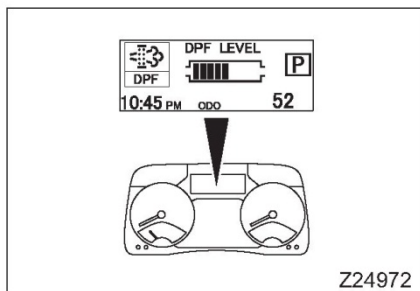

- Если дизельный сажевый фильтр содержит твёрдые частицы, эквивалентные семи или более сегментам индикатора, то на дисплее отобразится сообщение, требующее осуществления регенерации фильтра на парковке.

См. стр. 5-70 или 5-79 (автомобили с системой BlueTec®), чтобы получить подробную информацию о дизельном сажевом фильтре.

Внимание! Данное руководство может включать в себя спецификации и опции недоступные для заказа на территории Российской Федерации и Республике Беларусь.

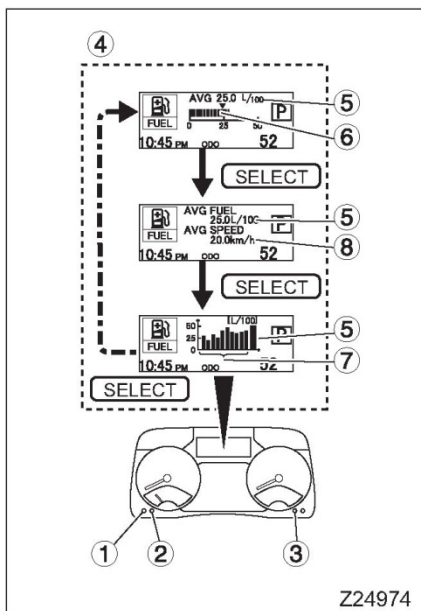

3.5 Информация о пробеге на единицу топлива

Такая информация включает: средний пробег на единицу топлива ⑤, пробег на единицу топлива в режиме реального времени ⑥, текущий пробег на единицу топлива ⑦, а также среднюю скорость ⑧.

- Средний пробег на единицу топлива показывает среднее значение с момента последнего сброса и до настоящего времени.
- Пробег на единицу топлива в режиме реального времени показывает значение, полученное за последние 0,5 с.
- Средняя скорость автомобиля показывает среднюю скорость, с которой транспортное средство двигалось с момента последнего сброса.
- Текущий пробег на единицу топлива показывает значение, полученное за последнюю минуту.

• Как переключать дисплей

1. Нажмите переключатель «MODE» ①, чтобы выбрать режим отображения информации о пробеге на единицу топлива ④.
 2. Нажмите «SELECT» ②, чтобы поменять дисплей. Каждый раз, когда вы нажимаете на «SELECT», следующие пары данных будут отображаться друг за другом.
- Средний пробег и пробег в реальном времени
 - Средний пробег и средняя скорость транспортного средства
 - Текущий пробег и средний пробег

• Как сбросить пробег и данные о скорости

Вы можете сбросить данные о средней скорости автомобиля, а также данные о пробеге, с помощью нажатия и удержания (более секунды) переключателя «SET/RES» ③.

• Настройка коэффициента регулировки для данных пробега на единицу топлива, а также выбор способа отображения пробега на единицу топлива

При необходимости, вы можете изменить коэффициент корректировки для данных пробега на единицу топлива, а также выбрать способ отображения пробега на единицу топлива следующим образом.

- Как правило, не существует нужды в изменении коэффициента корректировки для данных пробега на единицу топлива. Тем не менее, коэффициент должен быть изменён, если вы заметили значительное различие между фактическим и указанным пробегом на единицу топлива. Увеличение значения коэффициента корректировки приведёт к большим значениям среднего, моментального и текущего пробега на единицу топлива. Снижение значения коэффициента также снижает эти параметры.

Значение коэффициента корректировки по умолчанию	1,00
--	------

ПРИМЕЧАНИЕ:

Если вы нажмёте и удержите переключатель «SET/RES» более одной секунды на экране изменения коэффициента корректировки, то коэффициент вернётся к значению по умолчанию (1,00).

- Пробег на единицу топлива может отображаться как «л/100 км», «мили на галлон», либо «км/л».
- «л/100 км» означает объём топлива в литрах, который будет потреблён автомобилем для прохождения расстояния в 100 км.
- «мили на галлон» - количество миль, пройденных транспортным средством на галлоне топлива.
- «км/л» - количество километров, пройденных транспортным средством на литре топлива.

ПРИМЕЧАНИЕ:

Если единица расстояния в милях на единицу топлива меняется, единицы для отображения на одомере и счётчике пробега меняются соответственно.

- Если выбирается единица «л/100 км» или «км/л», то единицей одометра и счётчика пробега становится километр.
- Если выбирается единица «мили на галлон (США)» или «мили на галлон (Соединённое Королевство)», то единицей одометра и счётчика пробега становится миля.

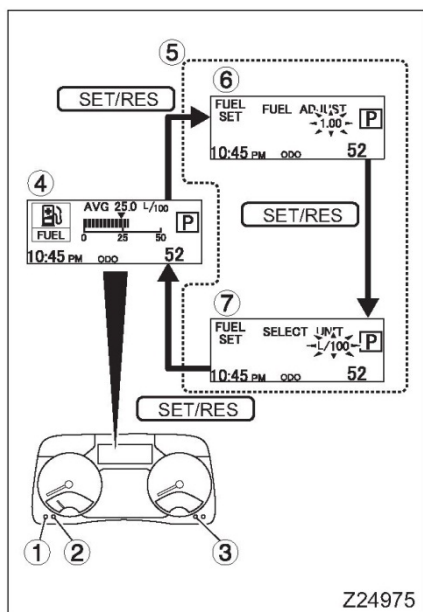

1. Нажмите переключатель «MODE», чтобы выбрать режим отображения информации о пробеге на единицу топлива 4.
2. Нажмите переключатель «SET/RES» 3, чтобы отобразить экран регулировки 5, затем повторно нажмите переключатель «SET/RES». Каждый раз, когда вы нажимаете на переключатель, дисплей переключается с коэффициентом корректировки пробега на единицу топлива («FUEL ADJUST») на способ отображения пробега на единицу топлива («SELECT UNIT»).
3. После выбора желаемого дисплея, нажмите на переключатель «SELECT» 2, либо «MODE», чтобы изменить коэффициент корректировки пробега на единицу топлива.
- Нажмите на переключатель «SELECT», чтобы увеличить коэффициент корректировки, либо переключатель «MODE», чтобы уменьшить его. Продолжайте нажимать на переключатель, если вы хотите быстро изменить значение.
- Используйте переключатель «SELECT», чтобы изменить единицу измерения пробега на единицу топлива. при каждом нажатии на переключатель, единица измерения меняется следующим образом:
«л/100 км» → «мили на галлон (США)» → «мили на галлон (Соединённое Королевство)» → «км/л»
4. Нажмите на переключатель «SET/RES», чтобы вернуться к изначальному экрану дисплея.

Внимание! Данное руководство может включать в себя спецификации и опции недоступные для заказа на территории Российской Федерации и Республике Беларусь.

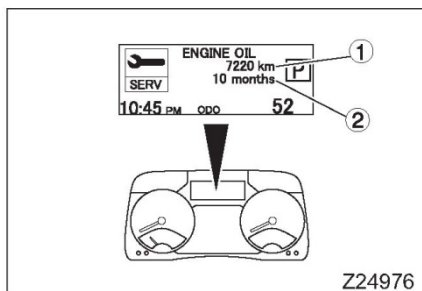

3.6 Информация о техническом обслуживании

Если вы выберете данный режим, информационный мультidisплей будет указывать пройденное расстояние ①, а также количество месяцев ② с момента последнего сброса, когда была произведена замена масла, жидкостей, либо фильтрующих элементов в соответствии с выбором экрана.

- Выбор экранов информации о техническом обслуживании

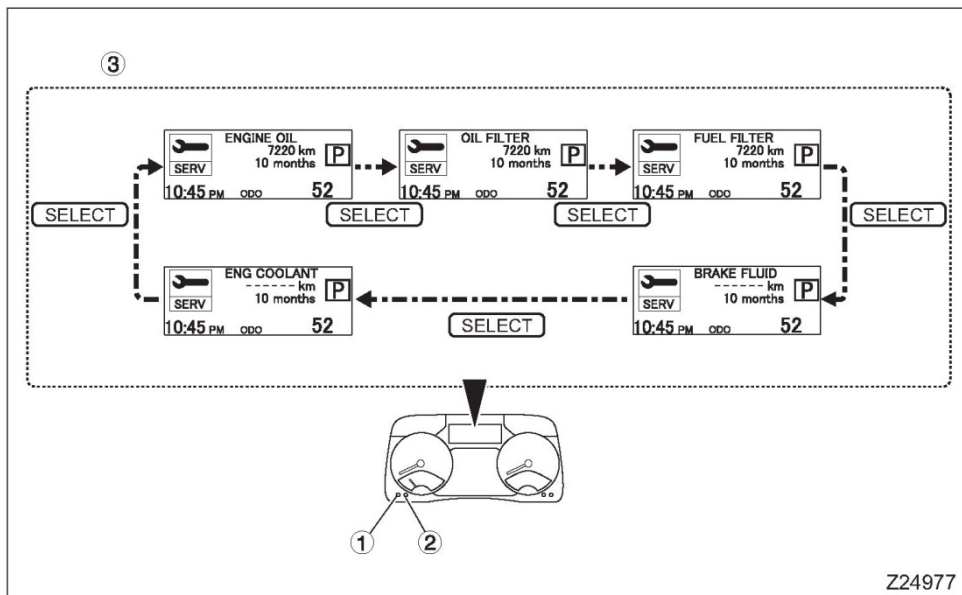

1. Нажмите на переключатель «MODE» ①, чтобы выбрать режим отображения информации о техническом обслуживании ③.
2. Нажмите «SELECT» ②. Каждый раз, когда вы нажимаете на переключатель, экран меняется на новый в следующей последовательности, начиная с предыдущего экрана:
ENGINE OIL → OIL FILTER (Фильтр масла двигателя) → FUEL FILTER → BRAKE FLUID → AIR FILTER → T/M OIL (Трансмиссионное масло и / или жидкость контроля сцепления <Автомобили с системой DUONIC>) → HUB GREASE (Смазка подшипника ступицы) → DIFF OIL (Масло для дифференциала) → P/S OIL (Масло гидроусилителя руля) → ENG COOLANT (Охладитель двигателя)

Внимание! Данное руководство может включать в себя спецификации и опции недоступные для заказа на территории Российской Федерации и Республике Беларусь.

• **Как установить интервалы замены**

Установите интервалы замены для каждого пункта замены в соответствии с расписанием периодических проверок, которое приведено в «Памятке по обслуживанию» (отдельно).

Пункт	Соответствующая позиция технического обслуживания
ENGINE OIL	Масло двигателя (в ДВИГАТЕЛЕ)
OIL FILTER	Элемент масляного фильтра (в ДВИГАТЕЛЕ)
FUEL FILTER	Элемент топливного фильтра (в ДВИГАТЕЛЕ)
BRAKE FLUID	Тормозная жидкость (в ТОРМОЗАХ)
AIR FILTER	Элемент очистителя воздуха (в ДВИГАТЕЛЕ)
T/M OIL	Трансмиссионное масло (в КАРДАННОЙ ПЕРЕДАЧЕ) или жидкость контроля сцепления (в КАРДАННОЙ ПЕРЕДАЧЕ) <Автомобили с системой DUONIC>
HUB GREASE	Смазка переднего и заднего подшипника колеса (в КАРДАННОЙ ПЕРЕДАЧЕ)
DIFF OIL	Масло дифференциала заднего моста (в КАРДАННОЙ ПЕРЕДАЧЕ)
P/S OIL	Жидкость гидроусилителя руля (в РУЛЕВОМ УПРАВЛЕНИИ)
ENG COOLANT	Охладитель (в ДВИГАТЕЛЕ)

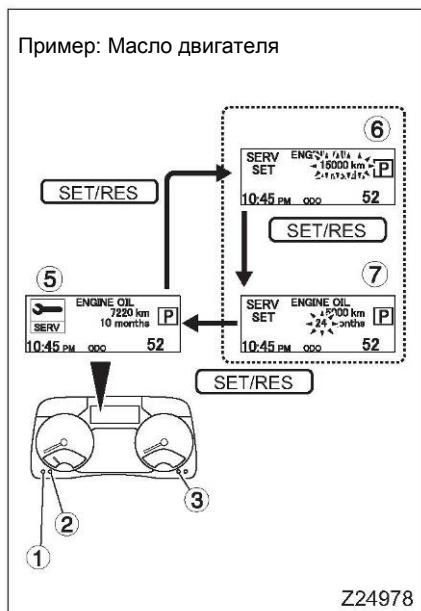

1. Нажмите на переключатель «MODE» ①, чтобы выбрать режим отображения информации о техническом обслуживании ⑤.
2. Нажмите на переключатель «SELECT» ②, чтобы выбрать экран для замены пункта, для которого вы хотите установить интервал.
3. Нажмите переключатель «SET/RES» ③, чтобы выбрать экран установки интервала расстояния ⑥ (с указанием «км» или «миль»). Числовые значения, указывающие дистанцию, мигают, как только происходит выбор этого экрана.
4. Нажмите на переключатель «SELECT» или «MODE», чтобы поменять расстояние.
 - Каждый раз, когда вы нажимаете на «SELECT», расстояние увеличивается на 1 000 км или 500 миль.
 - Каждый раз, когда вы нажимаете на «MODE», расстояние уменьшается на 1 000 км или 500 миль.
 - Удержание переключателя «SELECT» или «MODE» увеличивает или сокращает дистанцию на 5 000 км или 2 500 миль соответственно.
 - Если интервал замены контролируется периодом времени (а не расстоянием), то оставьте поле расстояния пустым - «— км» или «— миль».
5. Нажмите переключатель «SET/RES» ③, чтобы выбрать экран установки интервала периода ⑦ (с указанием месяца). Числовые значения, указывающие период времени, мигают, как только происходит выбор этого экрана.
6. Нажмите на переключатель «SELECT» или «MODE», чтобы поменять значение периода.
 - Каждый раз, когда вы нажимаете на «SELECT», период увеличивается на 1 месяц.
 - Каждый раз, когда вы нажимаете на «MODE», период уменьшается на 1 месяц.

Внимание! Данное руководство может включать в себя спецификации и опции недоступные для заказа на территории Российской Федерации и Республике Беларусь.

Пример: Масло двигателя

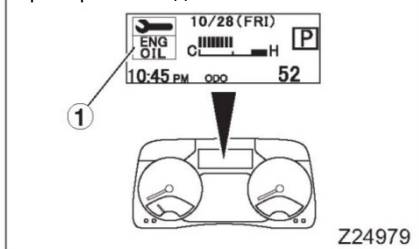

Пример: Масло двигателя

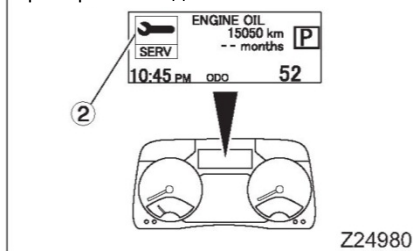

Пример: Масло двигателя

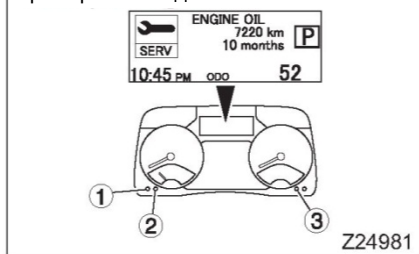

- Удержание переключателя «SELECT» или «MODE» увеличивает или сокращает период на два месяца соответственно.
- Если интервал замены контролируется расстоянием (а не периодом времени), оставьте пространство для указания периода пустым («-- месяцев»).
- 7. Нажмите переключатель «SET/RES», чтобы вернуться к режиму информации о техническом обслуживании ③.
- 8. Нажмите и удерживайте переключатель «SET/RES», пока в режиме отображения информации о техническом обслуживании не появится «0 km» и «0 months» ⑤, чтобы сбросить данные.
- **Индикатор сигнала технического обслуживания**
- Для каждого пункта, для которого вы установили интервал замены, сигнал ① отображается за 1 000 км, 600 миль или 1 месяц до достижения установленного расстояния или периода. Если это условие соблюдается для определённого пункта, то сигнал будет отображаться для этого пункта каждый раз, когда переключатель зажигания поворачивается в положение «ON». Индикатор гаснет после выключения ручного тормоза. Если для отображения установлены несколько сигналов, то они демонстрируются один за другим, каждый отображается в течение 3 секунд.
- Если параметр периодической замены постоянно используется даже после достижения установленного расстояния или периода времени, то символ информации о техническом обслуживании будет светиться жёлтым ②.

• Сброс информации о техническом обслуживании

После замены такого периодического параметра, как масло, элемент фильтра, либо охладитель двигателя, сбросьте информацию о техническом обслуживании следующим образом:

1. Нажмите на переключатель «MODE» ①, чтобы выбрать режим информации о техническом обслуживании.
2. Нажмите на переключатель «SELECT» ②, чтобы выбрать параметр, для которого необходимо сбросить информацию о техническом обслуживании.
3. Нажмите и удерживайте (более секунды) переключатель «SET/RES» ③, чтобы сбросить информацию о техническом обслуживании.

ПРИМЕЧАНИЕ:

Осуществляйте такие действия каждый раз после замены любого периодического параметра.

Внимание! Данное руководство может включать в себя спецификации и опции недоступные для заказа на территории Российской Федерации и Республике Беларусь.

Пример: Показания DISP

<Переключатель света фар в положении «OFF»>

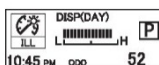

<Переключатель света фар в положении ☰ или ☷ >

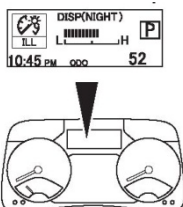

Z24982

3.7 Интенсивность подсветки (настройка яркости)

- **Выбор и настройка интенсивности подсветки**
 - Экран интенсивности подсветки и экран настройки показывают разные дисплеи в период времени, когда переключатель света фар находится между положением «OFF» и ☰ или ☷ следующим образом:
 - Когда переключатель света фар находится в положении «OFF», информационный мультисCREEN отображает «DISP (DAY)» или «GAUGE (DAY)». На данной стадии можно отрегулировать яркость дисплеев или датчиков в условиях отсутствия искусственного освещения (в дневное время).
 - Когда переключатель света фар находится в положении ☰ или ☷ , информационный мультисCREEN отображает «DISP (NIGHT)» или «GAUGE (NIGHT)». На данной стадии можно настроить яркость дисплеев или датчиков при их подсвечивании (в ночное время).
 - Яркость дисплея и датчиков можно настроить следующим образом.
 - При отображении «DISP (DAY)» или «DISP (NIGHT)»: Информационный мультисCREEN
 - При отображении «DISP (DAY)» или «GAUGE (NIGHT)»: Указатель уровня мочевины
 - При отображении «GAUGE (NIGHT)»: Подсвечивание панели управления кондиционером воздуха или обогревателем, а также спидометра, тахометра и датчика топлива (когда переключатель света фар находится в положении ☰ или ☷)
1. Нажмите на переключатель «MODE» ①, чтобы выбрать режим интенсивности подсветки ④.
 2. Нажмите «SELECT» ②. Каждый раз, когда вы будете нажимать на переключатель, дисплей будет переключаться с «DISP (DAY)» ⑤ на «GAUGE (DAY)» ⑥. Когда переключатель света фар находится в положении ☰ или ☷ , дисплей переключается между «DISP (NIGHT)» и «GAUGE (NIGHT)».
 3. Когда регулируемый параметр отображается на экране, нажмите на переключатель «SET/RES» ③, чтобы перейти к экрану настройки ⑦.
 4. Отрегулируйте яркость, используйте переключатель «MODE» или «SELECT».
 - Нажмите на переключатель «MODE», чтобы понизить уровень яркости.
 - Нажмите на переключатель «SELECT», чтобы повысить уровень яркости.
 5. Нажатие на переключатель «SET/RES» вернёт вас к дисплею интенсивности подсветки.

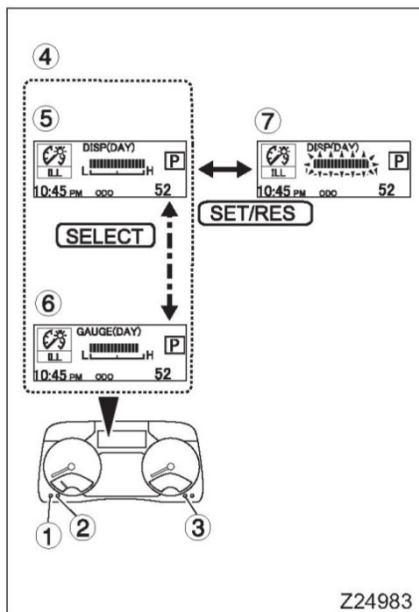

Z24983

Предупредительные сигналы / сигналы индикаторов

Функция предупредительных сигналов / сигналов индикаторов предоставляет предупреждения и сигналы на информационном мультидисплее в следующих ситуациях:

- Когда с транспортным средством возникают какие-либо проблемы
- Когда система активируется
- Когда сокращается расстояние / период времени до замены

1 Сигналы индикаторов

1.1 Цвета сигналов

Предупреждения или индикаторы отображаются в следующих цветах в соответствии с категорией:

- Красный
- Жёлтый
- Чёрный

1.2 Если имеется несколько предупреждений

Если отображаются несколько предупреждений, то они появляются друг за другом через три секунды после предыдущего.

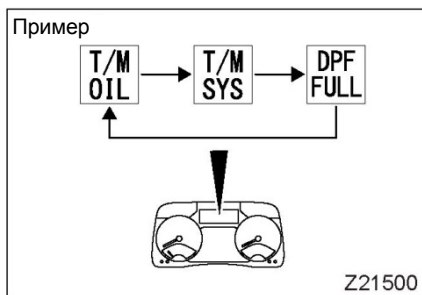

2 Категории предупреждений и индикаторов





⚠ ВНИМАНИЕ

Красные индикаторы требуют от вас немедленной остановки транспортного средства в безопасном месте, а также принятия соответствующих мер. Продолжение вождения без принятия соответствующих мер может привести к серьёзной аварии.

⚠ ОСТОРОЖНО







Жёлтые индикаторы предупреждают вас о неправильной работе или сниженной функциональности компонентов. Вы должны продолжать вождение с особой осторожностью до окончания поездки, а затем вам необходимо предпринять необходимые действия как можно скорее.

2.1 Красные и жёлтые индикаторы

Индикатор	Предупреждение / индикатор	Условия для подсвечивания / мигания	См. стр.
 (красный)	Предупреждение системы двигателя	Автоматическое ограничение мощности двигателя.	6-24
 (жёлтый)	Предупреждение системы двигателя	Необходимо проверить двигатель.	6-24
 (красный)	Предупреждение о температуре трансмиссионного масла <Автомобили с системой DUONIC>	Температура жидкости контроля сцепления или самого сцепления слишком высока.*1	6-24
 (красный)	Предупреждение управления трансмиссии <Автомобили с системой DUONIC>	Система DUONIC неисправна.	6-25
 (жёлтый)	Предупреждение управления трансмиссии <Автомобили с системой DUONIC>	Система DUONIC неисправна (но автоматическое или ручное переключение передач возможно).	6-25
 (красный)	Предупреждение SAM	В системе электрического регулирования SAM произошёл сбой.	6-26
 (жёлтый)	Предупреждение SAM	В системе электрического регулирования SAM произошёл сбой (требует проверки внешних фар).	6-26
 (жёлтый)	Предупреждение о перегрузке дизельного сажевого фильтра	Слишком много твёрдых частиц в дизельном сажевом фильтре.	5-66
 (жёлтый)	Предупреждение приборной панели	Электрическая система приборной панели неисправна.	6-27

*1: Следующие действия приведут к чрезмерному проскальзыванию сцепления и генерации тепла:

- Удерживание остановленного автомобиля на восходящем склоне посредством использования только педали газа и медленного движения вперёд в течение долгого времени.
- Нажатие педали газа, когда автомобиль останавливается с рычагом переключения передач в положение «D» или «R», а педаль тормоза выжата или ручной тормоз включён.
- Медленное ведение автомобиля для заезда на высокий склон или бордюрный камень.

Индикатор	Предупреждение / индикатор	Условия для подсвечивания / мигания	См. стр.
	Предупреждение уровня масла двигателя	Если предупреждение отображается тогда, когда переключатель зажигания перемещается из положения «АСС» в положение «ON», то уровень масла в двигателе низкий.	6-27
 (жёлтый)	Предупреждение о качестве масла двигателя (это предупреждение и  (жёлтое) отображаются попеременно)	<ul style="list-style-type: none"> Если отображается такое предупреждение, то качество масла упало вследствие смешивания масла двигателя с топливом. Масло двигателя долго не менялось. 	6-27 12-25
	Предупреждение фильтра ПВК (одновременно возникает звенящий звук)	Регенерация фильтра ПВК (или замена фильтра ПВК и масла двигателя) должна быть осуществлена.	12-25
 (жёлтый)	Предупреждение топливного фильтра	Увеличилось содержание воды в топливе.	12-60
 (красный)	Предупреждение выравнителя заряда аккумулятора <Автомобили с выравнителем заряда аккумулятора>	Электрический баланс между основным аккумулятором и аккумулятором для оборудования корпуса не соответствует стандартному.	6-28
 (жёлтый)	Предупреждение системы ASR <Автомобили с системой ESP®>	Система ASR неисправна.	8-11
 (жёлтый)	Индикатор выключения ASR <Автомобили с системой ESP®>	Функция ASR выключена.	8-11

2.1 Чёрные индикаторы

Индикатор	Предупреждение / индикатор	Условия для подсвечивания / мигания	См. стр.
	Индикатор ASR <Автомобили с системой ESP®>	Загорается при работе ASR.	8-11
	Индикатор отбора мощности <Транспортные средства с механизмом отбора мощности трансмиссии>	Зажигается при работе механизма отбора мощности трансмиссии.	8-2
	Индикатор подготовки включения отбора мощности <Автомобили с системой DUONIC и механизмом отбора мощности>	Зажигается, когда механизм отбора мощности готовится включиться.	8-2
	Сигнальный индикатор замены масла двигателя	Расстояние или период до запланированной замены масла становится менее 1 000 км (600 миль) или менее одного месяца	6-16
	Сигнальный индикатор замены масляного фильтра двигателя	Расстояние или период до запланированной замены масляного фильтра становится менее 1 000 км (600 миль) или менее одного месяца	6-16
	Сигнальный индикатор замены топливного фильтра	Расстояние или период до запланированной замены топливного фильтра становится менее 1 000 км (600 миль) или менее одного месяца	6-16
	Сигнальный индикатор замены тормозной жидкости	Расстояние или период до запланированной замены тормозной жидкости становится менее 1 000 км (600 миль) или менее одного месяца	6-16
	Сигнальный индикатор замены воздухоочистителя	Расстояние или период до запланированной замены воздухоочистителя становится менее 1 000 км (600 миль) или менее одного месяца	6-16
	Сигнальный индикатор замены трансмиссионного масла	Транспортные средства с системой DUONIC: Расстояние или период до запланированной замены жидкости контроля сцепления и трансмиссионного масла становится менее 1 000 км (600 миль) или менее одного месяца Автомобили с механической коробкой передач: Расстояние или период до запланированной замены трансмиссионного масла становится менее 1 000 км (600 миль) или менее одного месяца	6-16
	Сигнальный индикатор замены смазки подшипника ступицы	Расстояние или период до запланированной замены смазки подшипника ступицы становится менее 1 000 км (600 миль) или менее одного месяца	6-16
	Сигнальный индикатор замены масла дифференциала моста	Расстояние или период до запланированной замены масла дифференциала моста становится менее 1 000 км (600 миль) или менее одного месяца	6-16
	Сигнальный индикатор замены масла гидроусилителя руля	Расстояние или период до запланированной замены масла гидроусилителя руля становится менее 1 000 км (600 миль) или менее одного месяца	6-16
	Сигнальный индикатор замены охладителя двигателя	Расстояние или период до запланированной замены охладителя двигателя становится менее 1 000 км (600 миль) или менее одного месяца	6-16

Внимание! Данное руководство может включать в себя спецификации и опции недоступные для заказа на территории Российской Федерации и Республике Беларусь.



2.3 Предупреждение системы двигателя

- **Красное предупреждение**

Если отображается предупреждение системы двигателя, организуйте проверку автомобиля у ближайшего уполномоченного дистрибьютора или дилера FUSO.

- **Жёлтое предупреждение**

Если отображается предупреждение системы двигателя, организуйте проверку автомобиля у ближайшего уполномоченного дистрибьютора или дилера FUSO.

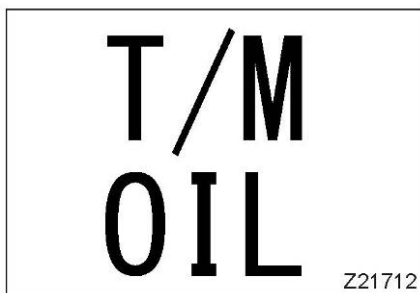

2.4 Предупреждение о температуре трансмиссионного масла <Автомобили с системой DUONIC>

Такое предупреждение указывает на то, что температура жидкости сцепления или самого сцепления очень высока. Если появляется такой индикатор, то необходимо сделать следующее:

- **Появляется предупреждение и звенящий сигнал звучит три раза (когда температура жидкости контроля сцепления слишком высока)**

1. Остановите автомобиль в безопасном месте и убедитесь в том, что ручной тормоз включён.
2. Переведите рычаг переключения передач в положение «Р». Выжмите педаль газа, чтобы двигатель работал на скорости, немного превышающей холостой ход, чтобы охладить жидкость контроля сцепления.
3. Если предупреждение больше не отображается, вы можете продолжить вождение. Если предупреждение продолжает отображаться, либо постоянно появляется, причиной может являться утечка масла трансмиссии. Обратитесь к уполномоченному дистрибьютору или дилеру FUSO.

- **Появляется предупреждение и продолжительный звенящий сигнал (когда температура сцепления слишком высока)**

1. Температура сцепления повышается вследствие использования большого количества полумуфт. Выберите более низкую передачу, чем обычно, в режиме ручного переключения, после чего можно начинать движение.
2. Если индикатор всё ещё отображается, остановите автомобиль в безопасном месте и убедитесь в том, что ручной тормоз включён.
3. Переведите рычаг переключения передач в положение «Р». Выжмите педаль газа, чтобы двигатель работал на скорости, немного превышающей холостой ход, чтобы охладить сцепление.
4. Если предупреждение больше не отображается, и звуковой сигнал не звучит, то вы можете продолжить вождение. Если звуковой сигнал не прекращается, свяжитесь с уполномоченным дилером или дистрибьютором FUSO.

ОСТОРОЖНО

Не глушите двигатель без охлаждения трансмиссии, так как это может привести к её заклиниванию. Глушите двигатель только после того, как предупреждение  на дисплее погасло.

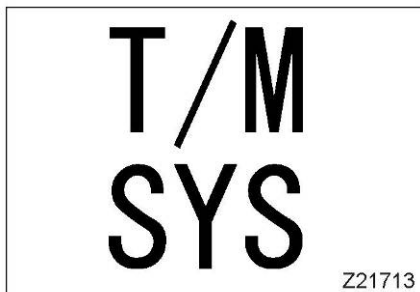

2.5 Предупреждение управления трансмиссии <Автомобили с системой DUONIC>

• Красное предупреждение

Красное предупреждение управления трансмиссией отображается в случае неисправности системы DUONIC. Если такой индикатор появляется в момент управления транспортным средством, остановитесь в безопасном месте и сделайте следующее:

1. Включите должным образом ручной тормоз и поместите рычаг переключения передач в положение «Р».
2. Поверните переключатель зажигания в положение «ACC» или «LOCK».
3. Поверните переключатель зажигания в положение «ON».
4. Если индикатор продолжает отображаться, следует избегать вождения автомобиля, а также необходимо обратиться к ближайшему уполномоченному дистрибьютору или дилеру FUSO.

• Жёлтое предупреждение

Жёлтое предупреждение управления трансмиссией отображается в случае неисправности системы DUONIC (но автоматическое или ручное переключение передач работает).

- Если вождение в режиме автоматического переключения передач возможно, то вы можете продолжить эксплуатацию автомобиля, но вам необходимо осуществить его проверку у уполномоченного дистрибьютора или дилера FUSO.
- Если автоматическое переключение передач не происходит при вождении в режиме автоматического переключения, остановите автомобиль в безопасном месте и сделайте следующее:
 1. Включите должным образом ручной тормоз и поместите рычаг переключения передач в положение «Р».
 2. Поверните переключатель зажигания в положение «ACC» или «LOCK».
 3. Поверните переключатель зажигания в положение «ON».
 4. Если предупреждение продолжает отображаться, но вождение в режиме ручного переключения передач возможно, то следует договориться с уполномоченным дистрибьютором или дилером FUSO о проверке как можно скорее.
 5. Если предупреждение продолжает отображаться, а переключение передач вручную невозможно, то свяжитесь с ближайшим уполномоченным дистрибьютором или дилером FUSO.

SAM

Z21714

2.6 Предупреждение SAM

ПРИМЕЧАНИЕ:

SAM (модуль обнаружения и приведения в действие сигналов) - это модуль, осуществляющий функции контроля и распределения питания электрического оборудования кабины и корпуса грузовика.

• Красное предупреждение

Красное предупреждение SAM отображается тогда, когда происходит неполадка в системе электрического контроля SAM.

Если это происходит в момент управления транспортным средством, остановитесь в безопасном месте и сделайте следующее:

1. Включите должным образом ручной тормоз и поместите рычаг переключения передач в нейтральное положение (автомобили с механической коробкой передач), либо в положение «Р» (автомобили с системой DUONIC).
2. Поверните переключатель зажигания в положение «LOCK».
3. Поверните переключатель зажигания обратно в положение «ON». Если индикатор погас, то проблема устранена. Если индикатор продолжает отображаться, незамедлительно свяжитесь с ближайшим уполномоченным дистрибьютором или дилером FUSO.

• Жёлтое предупреждение

Жёлтое предупреждение SAM отображается тогда, когда происходит неполадка (такого типа, который требует проверки внешних фонарей) в системе электрического контроля SAM.

Если это происходит в момент управления транспортным средством, остановитесь в безопасном месте и сделайте следующее:

1. Включите должным образом ручной тормоз и поместите рычаг переключения передач в нейтральное положение (автомобили с механической коробкой передач), либо в положение «Р» (автомобили с системой DUONIC).
2. Поверните переключатель зажигания в положение «LOCK».
3. Проверьте внешние фонари на предмет неисправности. При необходимости, замените неисправные фонари. ⇒  Стр. 13-20
4. Поверните переключатель зажигания обратно в положение «ON».
5. Включите заменённые фонари. Если предупреждение погасло, то проблемы с SAM отсутствуют.
6. Если предупреждение продолжает отображаться, следует обратиться к уполномоченному дистрибьютору или дилеру FUSO как можно скорее.

METER

Z21715

2.7 Предупреждение приборной панели

Такое предупреждение отображается тогда, когда существует неисправность электрической системы приборной панели.

Если это происходит в момент управления транспортным средством, остановитесь в безопасном месте и сделайте следующее:

1. Включите должным образом ручной тормоз и поместите рычаг переключения передач в нейтральное положение (автомобили с механической коробкой передач), либо в положение «Р» (автомобили с системой DUONIC).
2. Поверните переключатель зажигания в положение «LOCK».
3. Поверните переключатель зажигания обратно в положение «ON». Если предупреждение погасло, то проблема устранена.
4. Если предупреждение продолжает отображаться, то не следует продолжать вождение, необходимо сразу же связаться с уполномоченным дилером или дистрибьютором FUSO.

2.8 Предупреждение уровня масла двигателя, предупреждение о качестве масла двигателя, или предупреждение фильтра ПВК

• Предупреждение уровня масла двигателя

Если предупреждение отображается тогда, когда переключатель зажигания перемещается из положения «ACC» в положение «ON», то уровень масла двигателя низкий.

⇒  Стр. 12-28

- Остановите автомобиль на плоской поверхности, проверьте уровень масла двигателя и долейте его.

⇒  Стр. 12-25

• Предупреждение качества масла двигателя

Если данное предупреждение и предупреждение  (жёлтое) отображаются попеременно, то это означает, что качество масла ухудшилось вследствие смешивания топлива с маслом двигателя, либо, что масло двигателя не менялось долгое время.

- Проведите незамедлительную замену масла двигателя.

⇒  Стр. 12-25

• Предупреждение фильтра ПВК

Данное предупреждение отображается одновременно с появлением звенящего звука, когда фильтр ПВК (принудительной вентиляции картера), скорее всего, забился, так как автомобиль часто и долго работал на холостом ходу.

- Проведите регенерацию фильтра ПВК (либо поменяйте его и масло двигателя).

⇒  Стр. 6-28

- Предупреждение  не пропадает, и звенящий звук не прекращается после замены фильтра ПВК. Также обеспечьте замену масла двигателя и перезагрузите блок управления двигателем.

⇒  Стр. 12-25

- Замените фильтр ПВК у своего ближайшего уполномоченного дистрибьютора или дилера FUSO.

Внимание! Данное руководство может включать в себя спецификации и опции недоступные для заказа на территории Российской Федерации и Республике Беларусь.

- **Метод регенерации фильтра ПВК**

Чтобы осуществить регенерацию фильтра ПВК, воспользуйтесь следующим порядком действий.

1. Остановите автомобиль в безопасном месте, включите должным образом ручной тормоз и поместите рычаг переключения передач в нейтральное положение (автомобили с механической коробкой передач), либо в положение «Р» (автомобили с системой DUONIC).
2. Полностью выжмите педаль газа, чтобы скорость двигателя достигла 4 200 об./мин. и подождите две минуты.
3. Отпустите педаль газа через две минуты. Проверьте, что предупреждение погасло после возвращения скорости двигателя к стандартным оборотам на холостом ходу.



2.9 Предупреждение выравнителя заряда аккумулятора <Автомобили с выравнителем заряда аккумулятора>

Предупреждение отображается, когда электрический баланс между основным аккумулятором и аккумулятором для оборудования корпуса не соответствует стандартному.

Если это происходит в момент управления транспортным средством, остановитесь в безопасном месте и сделайте следующее:

1. Включите должным образом ручной тормоз и поместите рычаг переключения передач в нейтральное положение (автомобили с механической коробкой передач), либо в положение «Р» (автомобили с системой DUONIC).
2. Поверните переключатель зажигания в положение «LOCK».
3. Поверните переключатель зажигания обратно в положение «ON». Если предупреждение погасло, то проблема устранена.
4. Если предупреждение продолжает отображаться, следует обратиться к уполномоченному дистрибьютору или дилеру FUSO как можно скорее.

Предупредительные лампы/ лампы индикаторов

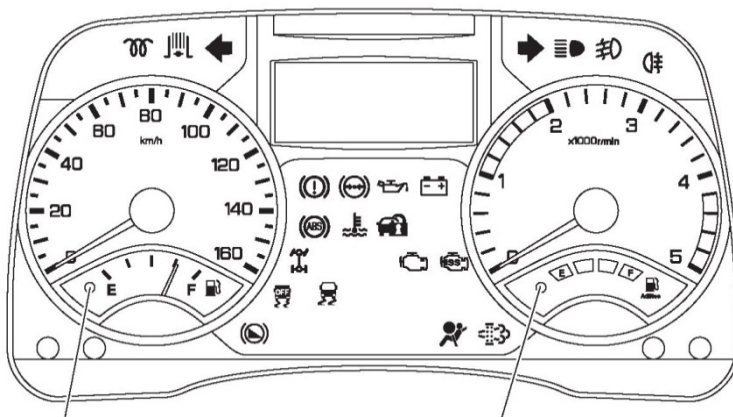

Предупредительная лампа низкого уровня топлива

Предупредительная лампа уровня мочевины

Y01427

На иллюстрации показано стандартное расположение предупредительных лампочек и индикаторов. Некоторые из изображённых лампочек могут быть не установлены на вашем транспортном средстве.

ОСТОРОЖНО









Красные предупредительные лампы, при подсвечивании, предупреждают вас об отказах компонентов транспортного средства и возможной опасности аварии. Не осуществляйте эксплуатацию транспортного средства при подсвеченном красном предупреждении. Если загорается хотя бы одно из них, остановите автомобиль как можно быстрее в безопасном месте и проведите проверки для локализации причин. При необходимости, отправьте автомобиль на ремонт к ближайшему дистрибьютору или дилеру FUSO.

ПРИМЕЧАНИЕ:

Красные предупредительные лампы также могут загораться, если двигатель запускается со сниженной производительностью аккумулятора. В данном случае, необходимо зарядить аккумулятор, либо заменить его новым.

Внимание! Данное руководство может включать в себя спецификации и опции недоступные для заказа на территории Российской Федерации и Республике Беларусь.

Символ	Предупредительный сигнал / индикатор	Если подсвечивается		См. стр.	
	Предупредительная лампа уровня топлива	Уровень топлива в топливном баке слишком низкий		1-4 6-4	
	Индикатор указателей поворота	Мигание указателей поворота или аварийного сигнала		5-53 5-56	
	Индикатор дальнего света фар	Включён дальний свет фар		5-53	
	Индикатор передних противотуманных фар	Передние противотуманные фары включены		5-57	
	Индикатор задних противотуманных фар	Задние противотуманные фары включены		5-57	
	Лампа предупреждения вакуумметрического давления <За исключением FEA0, FEB0>	Слишком низкий вакуум в вакуумной системе		-	
	Лампа предупреждения тормозной системы	Очень низкий уровень тормозной жидкости		12-37	
		Ручной тормоз включён		5-51	
	Индикатор торможения дросселированием выхлопа	Включено торможение дросселированием выхлопа		5-54	
	Индикатор прогревания двигателя	Двигатель прогревается		5-7	
	Лампа предупреждения заряда аккумулятора	Проблема в системе заряда аккумулятора		13-11	
	Лампа предупреждения давления масла двигателя	Слишком низкое давление масла двигателя		12-25	
	Лампа предупреждения указателя уровня мочевины <Транспортные средства, оснащённые системой Blue Tec>	Количество AdBlue® в резервуаре для мочевины слишком мало.		5-79	
	Предупредительный сигнал перегрева двигателя	Перегрев двигателя		13-10	
	Индикатор системы ISS <Транспортные средства, оборудованные системой «стоп-старт» на холостом ходу (ISS)>	ISS работает	Быстро мигает (интервал 0,5 с)	Подготовка к автоматической остановке двигателя в процессе	
			Медленно мигает (интервал 2 с)	Процесс автоматической остановки двигателя	
			Подсвечивается • Звенящие звуки	Автоматическая остановка двигателя отменена. (Во время автоматической остановки двигателя открыта дверь.)	5-14 5-21
			Подсвечивается	Отказ системы	
	Индикатор системы помощи при трогании на подъёме <Транспортные средства с системой DUONIC>	Система помощи при трогании на подъёме работает.		5-21	

Символ	Предупредительный сигнал / индикатор	Если подсвечивается		См. стр.
	Индикатор 4WD (привод на четыре колеса) <FG>	Выбран режим 4WD (привод на четыре колеса)		8-5
	Индикатор и предупредительный сигнал ESP® <Автомобили с системой ESP®>	Мигание	ESP® работает	8-11
		Подсвечивается	Отказ ESP®	
	Индикатор ESP® OFF <Автомобили с системой ESP®>	Функции ESP® выключены.		8-11
	Предупредительный сигнал аварийной предохранительной подушки SRS <Транспортные средства, оборудованные аварийными предохранительными подушками вспомогательной системы безопасности SRS>	Электрическая система подушек безопасности SRS неисправна.		4-12
	Предупредительный сигнал управления двигателем	<ul style="list-style-type: none"> • Неисправность системы управления двигателем • Нестандартное состояние выхлопных газов, либо неисправность системы последующей обработки BlueTec® <Транспортные средства, оснащённые системой BlueTec®> 		5-79 6-35
	Предупредительный сигнал ABS <Транспортные средства с ABS>	<ul style="list-style-type: none"> • Отказ системы ABS • Функции ESP® будут отключены. <Автомобили с ESP®> 		8-19
	Предупредительный сигнал иммобилайзера двигателя	<ul style="list-style-type: none"> • Неправильная работа контакта ключа включения иммобилайзера • Отказ иммобилайзера двигателя 		3-3
	Индикатор дизельного сажевого фильтра	Медленно мигает (интервал 0,5 с, жёлтый)	Дизельный сажевый фильтр содержит много твёрдых частиц	5-61 5-71
		Быстро мигает (интервал 0,25 с, жёлтый)	Регенерация дизельного сажевого фильтра на парковке в процессе	
		Подсвечивается (жёлтый)	Автоматическая регенерация дизельного сажевого фильтра в процессе	
		Подсвечивается (зелёный)		

Предупредительные сигналы, показанные ниже, зажигаются, когда переключатель зажигания поворачивается из положения «ACC» в положение «ON».

Символ	Предупредительный сигнал / лампа	Условия срабатывания
	Сигнал предупреждения тормозной системы	Гаснет, когда двигатель запущен (остаётся подсвеченной при включении ручного тормоза)
	Предупредительный сигнал вакуумметрического давления <За исключением FEA0, FEB0>	Гаснет, когда двигатель запущен.
	Лампа предупреждения заряда аккумулятора	Гаснет, когда двигатель запущен.
	Лампа предупреждения давления / уровня масла двигателя	Гаснет, когда двигатель запущен.
	Предупредительный сигнал управления двигателем	Гаснет, когда двигатель запущен.
	Предупредительный сигнал ABS <Транспортные средства с ABS>	Гаснет спустя несколько секунд после того, как переключатель зажигания поворачивается в положение «ON».
	Предупредительный сигнал иммобилайзера двигателя	Гаснет спустя несколько секунд после того, как переключатель зажигания поворачивается в положение «ON».
	Предупредительная лампа уровня мочевины <Транспортные средства, оснащённые системой BlueTec®>	Гаснет спустя несколько секунд после того, как переключатель зажигания поворачивается в положение «ON».
	Индикатор уровня мочевины <Транспортные средства, оснащённые системой BlueTec®>	Гаснет спустя несколько секунд после того, как переключатель зажигания поворачивается в положение «ON».
	Предупредительный сигнал ESP® <Автомобили с системой ESP®>	Гаснет спустя несколько секунд после того, как переключатель зажигания поворачивается в положение «ON».
	Предупредительный сигнал аварийной предохранительной подушки SRS <Транспортные средства, оборудованные аварийными предохранительными подушками вспомогательной системы безопасности SRS>	Гаснет спустя несколько секунд после того, как переключатель зажигания поворачивается в положение «ON».

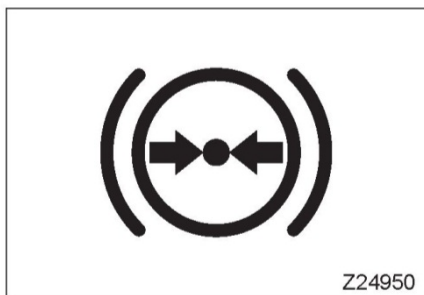

1 Предупредительный сигнал вакуумметрического давления

<За исключением FEA0, FEB0>

⚠ ВНИМАНИЕ

При подсвечивании предупредительного сигнала вакуумметрического давления, торможение становится опасно замедленным. В целях безопасности, не эксплуатируйте транспортное средство в таком состоянии.

Эта лампочка подсвечивается, когда переключатель зажигания поворачивается в положение «ON». Когда лампочка погаснет после запуска двигателя, то можно начинать движение. Если лампочка подсвечивается в момент работы двигателя, то она сигнализирует о том, что уровень вакуума в вакуумной тормозной системе упал ниже безопасного уровня.

Так как торможение становится крайне медленным в таком состоянии, выжмите педаль тормоза со всей силы, чтобы замедлить автомобиль, затем покиньте дорогу при первом же безопасном моменте и произведите следующие проверки:

1. Позвольте двигателю поработать на средних оборотах в минуту, пока предупредительный сигнал не погаснет.
2. Проверьте трубы и их соединения на предмет вакуумных протечек.
3. Если лампочка не гаснет, либо зажигается снова вскоре после того, как погасла, это говорит о неисправности вакуумной системы и необходимости ремонта. Обратитесь к уполномоченному дистрибьютору или дилеру FUSO.



2 Сигнал предупреждения тормозной системы

⚠ ВНИМАНИЕ

Если сигнал предупреждения тормозной системы загорается вследствие очень низкого уровня тормозной жидкости, то тормоза не будут эффективными в полном объёме, что делает эксплуатацию транспортного средства опасной. Не следует эксплуатировать автомобиль в таком состоянии.

Эта лампочка загорается тогда, когда включён рычаг ручного тормоза, либо, когда уровень тормозной жидкости падает ниже безопасного уровня. Если лампочка продолжает подсвечиваться даже после выключения ручного тормоза, либо зажигается во время вождения, то вам следует покинуть дорогу при первой же безопасной возможности, а затем осуществить указанные ниже проверки.

Когда переключатель зажигания находится в положении «ON», а двигатель не запущен, предупредительный сигнал будет гореть даже тогда, когда ручной тормоз выключен. Лампочка погаснет, если двигатель будет запущен.

1. Проверьте уровень тормозной жидкости. Долейте жидкость в резервуар, если уровень очень низкий.
⇒  Стр. 12-37
2. Нажмите на педаль тормоза несколько раз, чтобы убедиться, что уровень жидкости не падает.
3. Если уровень жидкости падает, это говорит о наличии протечки. Обратитесь к уполномоченному дистрибьютору или дилеру FUSO.

3 Сигнал предупреждения заряда аккумулятора

Сигнал предупреждения заряда загорается, когда переключатель зажигания повернут в положение «ON», и гаснет, как только генератор переменного тока начинает заряжать аккумулятор после остановки двигателя.

Лампочка также загорается, если возникает проблема в системе заряда аккумулятора при работающем двигателе. Если это происходит, необходимо съехать с дороги при первой же безопасной возможности, а также провести следующие проверки.

1. Проверьте клиновой ремень на предмет разрыва и смещения.
⇒  Стр. 12-72
В дополнение, проверьте шкивы всего дополнительного оборудования на предмет поломок.
2. Если обе вышеуказанные проверки не дали результат, то проблема, возможно, кроется в системе заряда аккумулятора.
Обратитесь к уполномоченному дистрибьютору или дилеру FUSO.

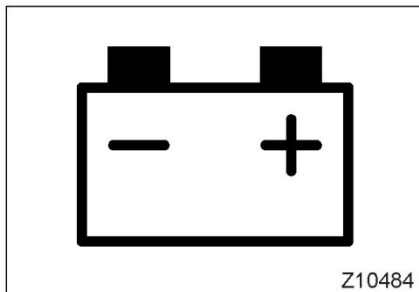

4 Лампа предупреждения давления масла двигателя

Лампа предупреждения давления / уровня масла двигателя загорается, когда переключатель зажигания повернут в положение «ON», и гаснет после остановки двигателя. Если лампа светится в момент работы двигателя, причиной может являться слишком низкое давление масла двигателя. Необходимо съехать с дороги при первой же безопасной возможности, а также провести следующие проверки.

1. Проверьте уровень масла двигателя. Долейте в случае нехватки.
⇒  Стр. 12-25
2. Проверьте различные детали двигателя на предмет протечек масла.
3. Если уровень масла в норме, а протечки отсутствуют, то проблема заключается в системе смазки. Обратитесь к уполномоченному дистрибьютору или дилеру FUSO.



ОСТОРОЖНО

Не продолжайте эксплуатацию транспортного средства при подсвеченной лампе. Двигатель может заклинить.

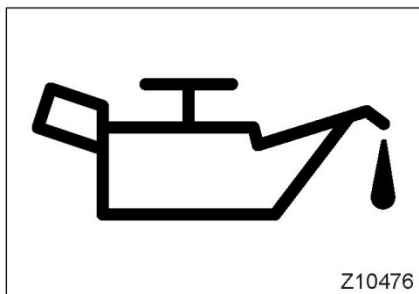

5 Предупредительный сигнал управления двигателем

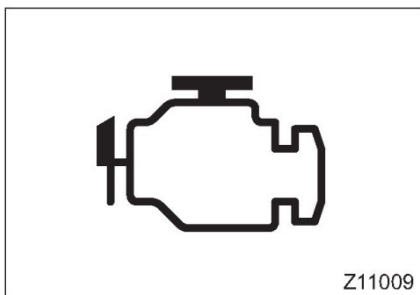

- Если система управления двигателем или система последующей обработки выхлопных газов BlueTec® работает неправильно, то эта лампочка загорается. В зависимости от типа неисправности, мощность двигателя может быть ограничена. Если эта лампочка загорается, то следует договориться о проверке автомобиля с уполномоченным дистрибьютором или дилером FUSO.
- Лампочка также загорается, когда ключ зажигания повернут в положение «ON». Если неисправности отсутствуют, то сигнал должен погаснуть после запуска двигателя. Если лампочка не загорается, когда ключ зажигания повернут в положение «ON», это может говорить о неисправности. В таком случае, следует незамедлительно договориться о проверке автомобиля с уполномоченным дистрибьютором или дилером FUSO.

6 Сигнал предупреждения ABS

<Транспортные средства с ABS>

Эта лампочка загорается, когда ключ зажигания поворачивается в положение «ON». Она должна погаснуть через несколько секунд после этого. Если лампочка загорается снова, это говорит о неисправности антиблокировочной тормозной системы (ABS). Если лампочка загорается в момент управления транспортным средством, остановитесь в безопасном месте и проведите следующие проверки:

1. Поверните ключ зажигания в положение «OFF», а затем снова в положение «ON».
2. Определите состояние системы следующим образом:
 - Система в нормальном состоянии, если лампочка гаснет через несколько секунд.
 - Система неисправна, если предупредительный сигнал горит дольше, чем в течение нескольких секунд, либо загорается снова.
 - Система находится в нормальном состоянии, если лампочка гаснет через несколько секунд после того, как ключ зажигания поворачивается в положение «ON». Система также находится в нормальном состоянии, если лампочка не заснет через несколько секунд, а гаснет после начала движения автомобиля.
3. Если обнаруживается неисправность системы, договоритесь о ремонте с уполномоченным дистрибьютором или дилером FUSO как можно скорее.

ПРИМЕЧАНИЕ:

- *Даже при наличии неисправности системы ABS и зажжённого предупредительного сигнала, стандартная система тормозов будет функционировать надлежащим образом. Теряется только функционирование ABS. Если автомобиль находится в таком состоянии, следует эксплуатировать его с осторожностью.*
- *Если предупредительный сигнал (ABS) подсвечивается, функции ESP® будут отключены. <Автомобили с ESP®>*

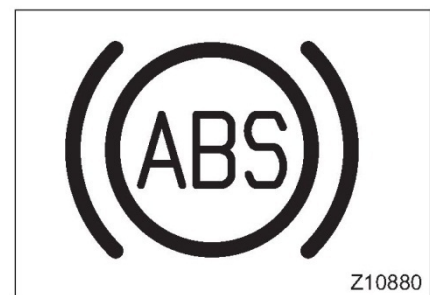

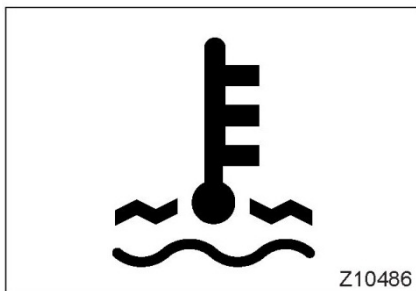

7 Предупредительный сигнал перегрева двигателя

Когда двигатель перегревается, эта лампочка загорается, индикатор  (красный) отображается на информационном мультидисплее, также начинает звучать звенящий сигнал. Если происходит перегрев двигателя, индикатор температуры охладителя укажет на зону перегрева. Звенящий звук прекратится, если вы включите тормоза с помощью рычага ручного тормоза. Остановите автомобиль как можно скорее, затем дайте ему поработать на скорости, немного большей, чем работа на холостом ходу, пока охладитель не остынет. Также, примите другие меры, необходимые для работы с перегревшимся двигателем.

⇨  Стр. 13-10

ВНИМАНИЕ

Вождение с перегревшимся двигателем может повредить его, или даже привести к пожару.

ОСТОРОЖНО

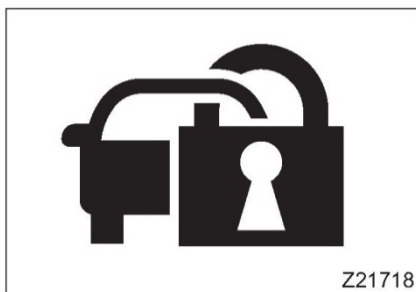

Убедитесь в том, что вы глушите двигатель только после того, как он немного поработает на скорости, чуть превышающей частоту оборотов на холостом ходу, чтобы охлаждающая жидкость остыла. Выключение двигателя сразу же после остановки транспортного средства приведёт к быстрому подъёму температуры и возможному заклиниванию двигателя.





8 Предупредительный сигнал иммобилайзера двигателя

Как правило, эта лампочка загорается тогда, когда переключатель зажигания находится в положении «ON», а гаснет через несколько секунд позже. Если лампочка не гаснет, это может говорить о затруднённом контакте ключа включения иммобилайзера, либо о неисправности самого иммобилайзера. В таком случае, необходимо провести следующую проверку.

8.1 Когда двигатель не запускается

- Проверьте, не находится ли металлический элемент или другой ключ в контакте с ключом включения иммобилайзера. Если вы обнаружите, что какой-либо металлический элемент или ключ касаются ключа включения иммобилайзера, то необходимо отделить их друг от друга, вернуть переключатель зажигания в положение «ACC» или «LOCK», а затем попробуйте запустить двигатель.
- Иммобилайзер двигателя находится в нормальном состоянии, если двигатель запускается, а предупреждение  гаснет.
- Если двигатель не запускается, а предупреждение  подсвечивается, попробуйте запустить двигатель с помощью другого зарегистрированного ключа. Если двигатель всё равно не запускается, существует вероятность неисправности иммобилайзера, поэтому вам необходимо связаться с уполномоченным дистрибьютором или дилером FUSO.

8.2 Когда двигатель запускается

- Поверните переключатель зажигания обратно в положение «ACC», либо в положение «LOCK», а затем перезапустите двигатель.
- Если предупреждение  гаснет, то иммобилайзер находится в нормальном состоянии.
- Если двигатель не запускается, а предупреждение  продолжает гореть, это говорит о возможной неисправности иммобилайзера двигателя. Обратитесь к уполномоченному дистрибьютору или дилеру FUSO как можно скорее.

Тахограф

<Автомобили с тахографом>

- Тахограф записывает скорость автомобиля, пройденную дистанцию, а также прочую информацию.
- Чтобы получить более подробную информацию об использовании тахографа, см. отдельное руководство пользователя тахографа.

7. Начало движения и управление

Меры предосторожности при начале движения.....	7-2
Меры предосторожности при вождении	7-3
Советы по повышению уровня экономии топлива	7-7
Торможение.....	7-9
Вождение на подъёме и спуске	7-10
Вождение	7-12
Парковка.....	7-14
Загрузка груза	7-17

Меры предосторожности при начале движения

- Проверьте зону вокруг транспортного средства, по необходимости, используйте зеркала: там не должны находиться люди, а также какие-либо препятствия под, перед, либо по бокам или позади транспортного средства.
Если вы хотите двигаться задним ходом, но не можете быть уверенными в безопасности зоны за автомобилем даже смотря в зеркала, то вам следует выйти из автомобиля и осуществить необходимую проверку.
- Убедитесь в том, что ни одна красная лампочка предупреждения не горит, а также, что на информационном мультидисплее тоже нет никаких предупредительных сигналов.
- Полностью снимите автомобиль с ручного тормоза.
- Всегда трогайтесь с места медленно. Внезапное трогание и частично выжатая педаль сцепления могут повредить сцепление.
- В целях экономии топлива, на разгруженных автомобилях с механической коробкой передач рекомендуется использовать 2-ю передачу для трогания с места на горизонтальных поверхностях.

ВНИМАНИЕ

Не осуществляйте следующие действия на автомобиле с системой DUONIC. Автомобиль может внезапно начать двигаться, что может привести к серьёзным авариям.

- При трогании, не переключайте рычаг переключения передач с нажатой педалью газа.
- Не увеличивайте частоту оборотов двигателя, пока автомобиль не двигается. Если рычаг переключения передач каким-либо образом оказывается в положении, отличном от «Р» или «N», то транспортное средство может внезапно начать двигаться.

ОСТОРОЖНО

- Когда рычаг переключения передач автомобиля с системой DUONIC перемещается в положение «R» или «D», явление под названием «медленный ход» приводит к движению транспортного средства, пока не будет нажата педаль тормоза. При использовании рычага переключения передач, удерживайте педаль тормоза нажатой. Отпустите ручной тормоз после (не до) переключения рычага передач. В противном случае, транспортное средство начнёт непредсказуемое движение, что может привести к аварии.

- На автомобилях с системой DUONIC, удерживайте педаль тормоза нажатой, даже если индикатор положения передачи мигает. Если автомобиль находится на склоне, а вы отпустили педаль тормоза при наличии мигающего индикатора положения передачи, отсутствие медленного хода позволит автомобилю скатиться вниз, что может привести к аварии.
- На автомобилях с системой DUONIC, рычаг переключения передач не может быть сдвинут из положения «Р» в положение «N», а также из положения «N» в положение «Р», либо из положения «N» в положение «R», если педаль тормоза не выжата.
- Ознакомьтесь с методами управления автомобилем с системой DUONIC, прежде чем начать его эксплуатацию. ⇨  Стр. 5-30

Меры предосторожности при вождении

При вождении следует соблюдать указанные ниже меры предосторожности. Если вы заметили что-то необычное в работе автомобиля, следует незамедлительно остановиться и проверить соответствующие компоненты транспортного средства на предмет наличия причин неполадок. Если вы не можете определить причину неисправности, либо не можете осуществить ремонт самостоятельно, обратитесь к ближайшему уполномоченному дистрибьютору или дилеру FUSO.

- Не глушите двигатель во время движения автомобиля.

⚠ ВНИМАНИЕ

- Не поворачивайте переключатель зажигания в положение, отличное от положения «ON», во время эксплуатации транспортного средства.

Если вы повернёте переключатель зажигания в положение «START», двигатель остановится. Это опасно.

Если двигатель останавливается во время вождения:

- Сила торможения падает.
- Система гидроусилителя руля перестаёт работать, что очень сильно замедляет рулевое управление.
- Может произойти отказ системы впрыска топлива.
- Электрические цепи предупредительных сигналов, приборов и т.д. перестают работать, что вызывает отказ электрических компонентов.
- Не используйте склон, чтобы тронуть с места автомобиль с выключенным двигателем. Это очень опасно и может привести к аварии, так как рулевое управление сильно замедляется при выключенном двигателе, а тормоза становятся существенно менее эффективными.
- Извлечение ключа зажигания вызывает блокировку руля, что делает невозможным его вращение.

- Если двигатель заглох во время движения, то не стоит паниковать. Просто нажмите педаль тормоза, чтобы замедлить движение, затем необходимо съехать с дороги при первой же безопасной возможности.
- Если загорается предупредительная красная лампа, на информационном мультидисплее отображается предупреждение, либо транспортное средство начинает вести себя нестандартно, то следует остановиться в ближайшем безопасном месте и исследовать причины.

⇒  Стр. 6-20,6-29

Если вы не можете определить причину, либо не можете решить проблему, свяжитесь с уполномоченным дистрибьютором или дилером FUSO.

- Избегайте совершения крутых поворотов и экстренного торможения, за исключением аварийных ситуаций. Если сделать это на высокой скорости, то такое действие может привести к опрокидыванию транспортного средства.
- На автомобилях с системой DUONIC, убедитесь в том, что вы нажимаете на педаль тормоза правой ногой. Управление педалью тормоза левой ногой может затормозить вашу реакцию в аварийной ситуации, что станет причиной непредвиденных аварий.

- Если вы заметили странный звук, вибрацию или запах, либо, если рулевое управление или тормоза ведут себя необычно, необходимо съехать с дороги при первой же безопасной возможности, а затем проверить причину неисправности. Если вы не можете определить причину проблемы и / или не можете её решить, свяжитесь с ближайшим уполномоченным дистрибьютором или дилером FUSO.
- При вождении на узких улицах, либо при совершении поворота, помните, что путь передних и задних внутренних колёс отличается, также, убедитесь в безопасном использовании зеркал заднего вида.
- Помните, что зеркала выступают за пределы корпуса автомобиля. Будьте внимательны, чтобы не задеть пешеходов или препятствия зеркалами при передвижении по узким улицам.
Когда вы смотрите в зеркала во время вождения, ваша зрительная линия значительно меняется. Не забывайте о том, что вам также необходимо следить за безопасностью зоны перед автомобилем.
- Не удерживайте руль повернутым до упора в ту или иную сторону в течение более 10 с. Такие действия могут привести к неисправности системы рулевого управления.
- Не пытайтесь силой повернуть руль, когда передние колёса застревают у бордюрного камня или у другого объекта. Такие действия могут привести к неисправности системы рулевого управления.
- Постоянное вождение на высокой скорости нагружает двигатель и прочие детали автомобиля. Организуйте своё время так, чтобы вам не приходилось чрезмерно разгонять автомобиль.
- Проведите проверку перед эксплуатацией, обращая на неё особое внимание, если вы предполагаете вождение на высоких скоростях.
При продолжительном вождении на высоких скоростях, ваше ощущение скорости может притупиться. Постоянно обращайтесь внимание на скорость, а также держите разумную дистанцию от идущего впереди автомобиля.
- Если во время движения шина взрывается или прокалывается, не паникуйте. Крепко держите руль и постепенно снижайте скорость. Остановите автомобиль в ближайшем безопасном месте. Не тормозите резко. Резкое торможение может быть опасно, так как руль повернётся на одну сторону с большой силой.
- Не осуществляйте движение с проколотой шиной. Несоблюдение этого предостережения подвергает болты колеса воздействию избыточной силы, что может привести к повреждению болтов или колеса.

- При вождении на высоких скоростях в дождь, шины иногда скользят по плёнке воды и теряют контакт с поверхностью дороги. Это явление также известно как «аквапланирование». Если это случится, то вы потеряете контроль как над рулём, так и над тормозами. Таким образом, убедитесь в том, что вы поддерживаете умеренную скорость в дождливые дни. Аквапланирование может возникнуть, если протектор шины изношен до такой степени, когда он становится неглубоким.
- Не используйте мобильный телефон во время управления транспортным средством. Если вы хотите воспользоваться мобильным телефоном, сначала остановитесь в безопасном месте. Использование мобильного телефона во время вождения может отвлечь ваше внимание от автомобиля и дороги, что является причиной аварий.
- Переключайте радио и пользуйтесь прочим оборудованием в кабине во время остановки автомобиля. Использование такого оборудования, как и автомобильного телефона (за исключением гарнитур), во время вождения может быть опасно.
- Не позволяйте детям прикасаться к устройствам управления водителя и прочему оборудованию. Вмешательство ребёнка может стать причиной неисправности или аварии.

1 При управлении автомобилем с механической коробкой передач

- Не эксплуатируйте транспортное средство с выключенным сцеплением или нейтральным положением рычага переключения передач. Это сделает торможение двигателем и дросселированием выхлопа недействительным, заставляя вас полагаться только на рабочие тормоза и чрезмерно использовать их в процессе эксплуатации.
- Не доводите до проскальзывания сцепления. Проскальзывание сцепления возникает тогда, когда вы частично выжимаете педаль сцепления во время движения автомобиля. Это сократит срок службы сцепления.

2 При вождении автомобиля с системой DUONIC

- Для стандартного режима вождения выбирайте положение «D».

⇒  Стр. 5-30

- Не перемещайте рычаг переключения передач в положение «N» или «P», пока автомобиль находится в движении. Если рычаг переключения передач перемещается в положение «N» или «P», пока автомобиль находится в движении, появится нестандартный звук и вибрация. Также, компоненты трансмиссии могут сломаться и стать причиной серьёзной аварии. Всегда останавливайтесь перед перемещением рычага переключения передач в положение «N» или «P».

- Если система считает, что ручное повышение или понижение передачи выведет частоту оборотов двигателя из стандартного диапазона, то переключение не произойдёт.
Отрегулируйте скорость автомобиля с помощью газа или тормоза, прежде чем производить повышение или понижение передачи с помощью рычага.
- Если вы совершите моментальную остановку автомобиля, например, на красный сигнал светофора, убедитесь в том, что педаль тормоза выжата. Без применения тормозов, автомобиль будет двигаться, хоть и очень медленно, даже если педаль газа не нажата. Если вам необходимо ждать больше, чем вы предполагали, выберите положение рычага «N» или «Р», затем включите ручной тормоз.
- Если вы совершаете временную остановку во время подъёма в гору, выжмите педаль тормоза и потяните за рычаг ручного тормоза. Не пытайтесь остановить скатывание автомобиля назад с помощью педали газа.

Советы по повышению уровня экономии топлива

Чтобы достичь максимальной экономии топлива и продлить срок службы шин, вам необходимо соблюдать следующие правила.

- Двигатель следует прогревать в течение одной или двух минут.
- Избегайте перегрузки двигателя, так как это не только тратит топливо, но и повреждает двигатель.
- Избегайте резкого и внезапного трогания, разгона и торможения.
- Рекомендуется при разгрузке автомобиля использовать 2-ю передачу для трогания с места на горизонтальных поверхностях.
- При разгоне, не увеличивайте скорость двигателя до предела перед сменой передач, вместо этого, переключайте передачу до того, как двигатель достигает высокой частоты оборотов. Потребление топлива может быть минимизировано посредством удержания стрелки тахометра в диапазоне от 1 000 до 2 000 об./мин.
- На автомобилях с системой DUONIC, потребление топлива может быть минимизировано посредством включения переключателя режима экономии в положение «ON».
- Всегда глушите двигатель на стоянке. Не паркуйте и не покидайте автомобиль с включённым двигателем, даже на короткое время.
- Старайтесь водить на умеренной и постоянной скорости. Разгон и сброс скорости без причины приводит к расходу топлива.

- Не держите переключатель торможения дросселированием выхлопа включённым всё время. При этом происходит замедление хода и ускорение автомобиля вследствие частого применения такого торможения, что снижает уровень экономии топлива. Передвиньте переключатель торможения дросселированием выхлопа между положением включения и выключения, в соответствии с дорожными условиями и режимом движения.
- Всегда следите за правильным давлением воздуха в шинах.
Периодически переставляйте шины.
- Используйте шины определённого размера. Использование шин неправильного размера может повлиять на правильное время переключения системы DUONIC (трансмиссии), а также привести к неэффективной экономии топлива (Автомобили с системой DUONIC).
- Старайтесь размещать груз так, чтобы минимизировать сопротивление. ➔  Стр. 7-17
- Убедитесь в проведении проверки перед эксплуатацией, а также в организации периодических осмотров.

Тормоза

 **ВНИМАНИЕ**

- Когда предупредительные сигналы (↔), (ⓘ) загорятся, немедленно остановите автомобиль и проведите необходимые проверки
→ Стр. 6-29
 - Избегайте внезапного торможения, за исключением аварийных ситуаций. Внезапное применение тормозов представляет собой сильную нагрузку, что может привести к аварии. Внезапное торможение изнашивает шины и может привести к неисправностям прочих компонентов автомобиля.
 - Избегайте чрезмерного использования рабочих тормозов, так как возникший в его результате перегрев может привести к нежелательному ухудшению свойств, что, в свою очередь, может повлиять на торможение.
 - Не применяйте торможение дросселированием выхлопа на сырых, замёрзших, покрытых снегом или иных скользких дорогах, когда автомобиль несильно загружен, либо не загружен вовсе. Использование торможения дросселированием выхлопа при таких условиях может привести к проскальзыванию шин по поверхности дороги и заносу. Шины в особенности склонны к проскальзыванию, когда автомобиль спускается со склона.
 - Значительно снизьте скорость, прежде чем вписаться в поворот. Это особенно важно для автомобилей, оснащённых ABS. При вхождении в поворот в применении торможения дросселированием выхлопа, если шины проскальзывают из-за скользкой поверхности, система ABS может сработать и привести к временному отключению торможения дросселированием выхлопа, что может стать причиной серьёзной аварии.
 - За исключением аварийных случаев, никогда не используйте ручной тормоз во время движения автомобиля, так как он может начать вращаться и перевернуться.
 - Если тормоза неисправны, либо, если существует протечка тормозной жидкости, не следует продолжать вождение. Если тормоза медленно работают, это может привести к серьёзной аварии.
1. Используйте торможение двигателем и дросселированием выхлопа, чтобы значительно сбросить скорость перед применением тормозом.
 2. Нажатие педали тормоза в два или три этапа позволяет осуществить стабильное торможение. Помните о том, что тормозной путь отличается в зависимости от скорости автомобиля, загрузки и дорожных условий.

ПРИМЕЧАНИЕ:

Торможение двигателем - это эффект торможения, проявляющийся, когда педаль газа отпускается во время эксплуатации. Чем ниже передача, тем более эффективно торможение двигателем.

Вождение на подъёме и спуске**1 Подъём**

На автомобилях с механической коробкой передач, либо на автомобилях с системой DUONIC в ручном режиме, понижайте передачу раньше, если скорость двигателя падает, чтобы минимизировать нагрузку на двигатель.

ПРИМЕЧАНИЕ:

Автомобиль может двигаться назад, если он остановлен на подъёме. Используйте ручной тормоз, чтобы успешно тронуться с места в таких условиях. На автомобилях с системой DUONIC, включите систему помощи при трогании на подъёме. ⇨  Стр. 5-21

2 Спуск

- Если вы собираетесь спуститься с крутого спуска, либо по дороге с длинным покатым склоном, проверьте рабочие тормоза и торможение дросселированием выхлопа заранее, чтобы убедиться, что они функционируют надлежащим образом.
- Переведите автомобиль в режим передачи при подъёме в гору и используйте торможение двигателем и дросселированием выхлопа, чтобы замедлить автомобиль. Не осуществляйте спуск на высокой скорости.

**ВНИМАНИЕ**

Не осуществляйте движение по инерции с выключенным сцеплением, либо с рычагом переключения передач в нейтральном положении (автомобили с механической коробкой передач), либо в положении «Р» (автомобили с системой DUONIC). Торможение двигателем и дросселированием выхлопа будет недоступно, поэтому на рабочие тормоза будет возложена дополнительная нагрузка.

- Избегайте чрезмерного использования рабочих тормозов, так как возникший в его результате перегрев может привести к нежелательной газовой пробке и ухудшению свойств, что, в свою очередь, может повлиять на торможение.

ПРИМЕЧАНИЕ:

- «Газовая пробка» относится к состоянию, в котором происходит перегрев тормозной системы, что приводит к кипению тормозной жидкости и образованию в ней пузырей, что понижает гидравлическое давление и является причиной плохой работы тормозов.
- «Ухудшение свойств» - состояние, при котором тормозные колодки перегреваются до такой степени, когда трение с дисковым ротором сильно уменьшается. Это также является причиной плохих тормозных качеств.

 ВНИМАНИЕ

За исключением аварийных случаев, никогда не используйте ручной тормоз во время движения автомобиля, так как он может начать вращаться и перевернуться.

- Сначала необходимо значительно сбросить скорость, прежде чем понизить передачу. На автомобиле с системой DUONIC, понижение передачи будет запрещено устройством безопасности, если транспортное средство движется на большой скорости. В таких случаях, выжмите педаль тормоза и сбросьте скорость.

 ОСТОРОЖНО

Не позволяйте двигателю работать на предельной скорости на спуске со склона, так как это может привести к избыточному напряжению различных компонентов двигателя и их повреждению. Контролируйте скорость двигателя, чтобы стрелка тахометра не перемещалась в красную зону.

ПРИМЕЧАНИЕ:

«Работа на предельной скорости» - состояние двигателя, при котором он вращается при частоте оборотов, превышающей рекомендованное максимальное число об./мин. Работа на предельной скорости может стать причиной отказа двигателя.

На плохих дорогах и в неблагоприятных погодных условиях.** ВНИМАНИЕ**

На автомобилях с системой DUONIC, используйте ручной режим переключения передач при вождении на скользких поверхностях (мокрые или замёрзшие дороги). Использование режима автоматического переключения на скользких дорогах может привести к аварии по следующим причинам:

Скольжение может произойти с большей вероятностью, чем при стандартном движении в режиме автоматического понижения передач. Скольжение также может возникнуть вследствие автоматического понижения передач при полном или быстром нажатии на педаль газа.

Даже при вождении в режиме ручного переключения, транспортное средство может скользить, если вы внезапно выжмете газ или быстро понизите передачу.

- Используйте низкую передачу и попробуйте вести автомобиль на постоянной скорости при движении по гравию или грязи.
- Не заставляйте двигатель работать на предельной скорости при попытках выбраться из грязи. Это бесполезно, а также ещё больше ухудшает ситуацию, так как вращающиеся колёса глубже зарываются в колею. Вместо этого, поместите толстый материал, гравий и пр. под колёса и выберите первую передачу или обратный ход попеременно, либо, на автомобилях с системой DUONIC, перемещайте рычаг в положение «D» и «N» попеременно, чтобы выехать из колеи.

 ОСТОРОЖНО

Не эксплуатируйте автомобиль с системой DUONIC таким образом более пяти минут, так как это вызывает моментальный нагрев трансмиссионного масла или сцепления.

- На дорогах с ямами, ведите автомобиль очень медленно, а также следите за тем, чтобы не происходил контакт ходовой части и поверхности. Если глушитель ударится о скалу или иное препятствие, его катализатор или прочие внутренние элементы могут быть повреждены. В таком случае, следует договориться о проверке автомобиля с уполномоченным дистрибьютором или дилером FUSO.

- Избегайте внезапных поворотов руля и торможения на дорогах, скользких от дождя. Условия становятся ещё более опасными после начала дождя. Для снижения скорости автомобиля используйте торможение двигателем и дросселированием выхлопа, наряду с рабочими тормозами. Обратите внимание, что резкое торможение двигателем может привести к заносу. Ведите автомобиль на скорости, при которой вам комфортно контролировать транспортное средство.
- Когда автомобиль проходит через лужи или омывается водой, сила торможения может быть снижена из-за попадания воды в тормозной барабан, либо рабочую зону тормозных дисков (в зависимости от того, имеет ли транспортное средство барабанные или дисковые тормоза). В данном случае, необходимо ехать медленно, слегка нажимая на педаль тормоза, чтобы просушить тормоза. При этом, обращайтесь внимание на находящиеся поблизости автомобили.
- Не следует ездить по затопленным дорогам. Если вы едете по затопленной дороге и вода попадает в автомобиль, следует незамедлительно договориться о проверке с уполномоченным дистрибьютором или дилером FUSO. Вода в автомобиле может вызвать ряд проблем:
 - Если вода попадает в двигатель, она может стать причиной его повреждения.
 - Если вода попадает в высокоточный блок плавких предохранителей, это может вызвать короткое замыкание и пожар.
 - Если вода попадает в подшипники колёс, оси шкворней или наконечники тяги, это может привести к образованию ржавчины и таким проблемам, как заклинивание подшипника.
 - Если вода попадает в глушитель, это может привести к повреждению катализатора, керамического фильтра и / или датчика.
- В условиях тумана, включите передние и задние противотуманные фары, а также ведите автомобиль аккуратно и на небольшой скорости, обращая внимание на центральную линию и транспортное средство впереди вас.
- При вождении на заснеженных или замёрзших дорогах, используйте цепи противоскольжения, шины для езды по снегу, либо зимние шины, а также выбирайте среднюю скорость. Избегайте внезапного торможения и резких поворотов.

Парковка

 **ВНИМАНИЕ**

- Остановите транспортное средство на максимально плоской доступной поверхности.
Избегайте парковки на склонах.
Если невозможно избежать парковки на склоне, сделайте следующее: Включите ручной тормоз при полностью выжатой педали тормоза. На автомобилях с системой DUONIC, поместите рычаг переключения передач в положение «Р» и заблокируйте колёса. Вы также можете повесить уровень безопасности, если оставите руль вывернутым таким образом, чтобы, в случае нежелательного движения, автомобиль направлялся в сторону препятствия (например, бордюрного камня).
- Транспортные средства с системой DUONIC следует парковать не только с рычагом переключения передач в положении «Р», но и с поднятым ручным тормозом. Если вы паркуете автомобиль на крутом склоне только переключив рычаг переключения передач в положение «Р», без постановки транспортного средства на ручной тормоз, то рычаг переключения передач будет двигаться с большим трудом, а в худшем случае, будет невозможно вывести трансмиссию из заблокированного состояния. Если это происходит, переключите рычаг передач в положение «N», затем, убедившись в том, что индикатор показывает «N», передвинуть рычаг в положение «D».
- Двигатель и выхлопная труба очень горячие сразу же после эксплуатации автомобиля. Не паркуйте автомобиль там, где есть сухая трава, бумажные отходы, либо прочие воспламеняемые материалы.
- Прежде чем спать в кабине, необходимо заглушить двигатель. В противном случае, во время сна, вы можете случайно нажать на педаль газа или переключить рычаг, что может стать причиной аварии. Также, вы можете отравиться моноокисью углерода от выхлопных газов, если автомобиль припаркован в закрытом пространстве.

⚠ ВНИМАНИЕ

- Не оставляйте зажигалки, банки от газированных напитков и очки в кабине на жарком солнце. Кабина очень сильно нагревается, поэтому зажигалки и прочие воспламеняемые предметы могут привести к возгоранию, а закрытые банки из-под напитков (включая пивные банки), могут взорваться. Жар также может повредить пластиковые линзы очков и прочие детали очков, выполненные из пластика. Например, покрытие на линзах может треснуть, а сами линзы - деформироваться.
- Корпус автомобиля, припаркованного на солнце долгое время, так же как и внутреннее оборудование и элементы управления, может вас обжечь. Не касайтесь деталей голыми руками, используйте ткань или подходящий материал.
- Подсвечивание предупредительного индикатора (ⓘ) не обязательно означает, что ручной тормоз был включён. Всегда включайте ручной тормоз полностью.
- Всегда используйте зеркала, чтобы проверить безопасность, прежде чем открыть двери. Резкое открытие двери опасно, так как она может помешать машинам, мотоциклам, велосипедистам и пешеходам.
- Не используйте систему помощи при трогании на подъёме как замену тормозам. Всегда включайте ручной тормоз, когда оставляете автомобиль на парковке.

1. Остановите транспортное средство на максимально плоской доступной поверхности.
2. Включите ручной тормоз, удерживая выжатой педаль тормоза.
3. На автомобилях с механической коробкой передач, поместите рычаг переключения передач в нейтральное положение. На автомобилях с системой DUONIC, поместите рычаг переключения передач в положение «Р».
4. Заглушите двигатель, дав ему поработать на холостом ходу в течение трёх минут.
5. Чтобы предотвратить кражу и ненужное потребление электричества аккумулятора, убедитесь в том, что вы вытащили ключ зажигания и заблокировали двери.

ПРИМЕЧАНИЕ:

На автомобилях с системой DUONIC, звенящий звук продолжается в случае, если дверь водителя или помощника водителя открыта при работающем двигателе, а рычаг переключения передач находится в положении «D».

Звук прекращается, если рычаг переключения передач перемещён в положение «P» или «N», двигатель остановлен или дверь закрыта.

Если рычаг переключения передач передвинут в положение «R» при работающем двигателе, то вы услышите прерывистый звенящий звуковой сигнал.

Всегда глушите двигатель тогда, когда рычаг переключения передач находится в положение «P».

 ОСТОРОЖНО

- Перед тем, как заглушить двигатель, позвольте ему поработать на холостом ходу, чтобы охладитель остыл. Детали двигателя очень горячие сразу же после осуществления подъёма на склон или после движения на скоростной автомагистрали. Позвольте двигателю поработать на холостом ходу в течение, как минимум, трёх минут. ⇨  Стр. 5-12
 - Если вы оставите автомобиль на долгое время с переключателем зажигания в положении «ON» или «ACC», это может привести к разрядке аккумулятора.
 - Убедитесь в том, что вы выключили все фары после парковки, чтобы не разряжать аккумулятор.
6. Если парковки на склоне не избежать, заблокируйте колёса специальными устройствами и примите прочие необходимые меры для предотвращения движения транспортного средства.

Загрузка груза

1 Избегайте перегрузки автомобиля.

Перегрузка автомобиля вызывает ухудшение тормозной силы, что может стать причиной аварии. Также, перегрузка автомобиля представляет собой дополнительную нагрузку на компоненты транспортного средства, сокращая срок их эксплуатации. Некоторые локальные законы определяют максимальную допустимую полную массу транспортного средства. Вы должны строго соблюдать данные правила.

2 Как загружать груз

Неправильно загруженный груз нестабилен и может стать причиной неравномерного распределения веса. Если вес концентрируется в одном месте, это может повредить грузовую платформу и раму, либо привести к разрыву шины.

ВНИМАНИЕ

- При креплении груза тросом, либо укрытии его брезентовым чехлом, убедитесь в том, что ни трос, ни конец брезента не свисают между кабиной и грузовой платформой, так как свободно свисающий трос или брезент могут загореться от тепла двигателя.
- Необходимо предотвратить перемещение груза и, также, закрепить его тросом, чтобы он не скользил во время движения.
- Не помещайте деревянные перекрытия или прочие предметы между кузовом и рамой. Тепло от выхлопной трубы может привести к возгоранию.

ОСТОРОЖНО

При укрытии груза брезентом, обратите внимание на то, чтобы он не закрывал и не был втянут в воздуховод двигателя, так как это понизит производительность двигателя, а также может вызвать его отказ.

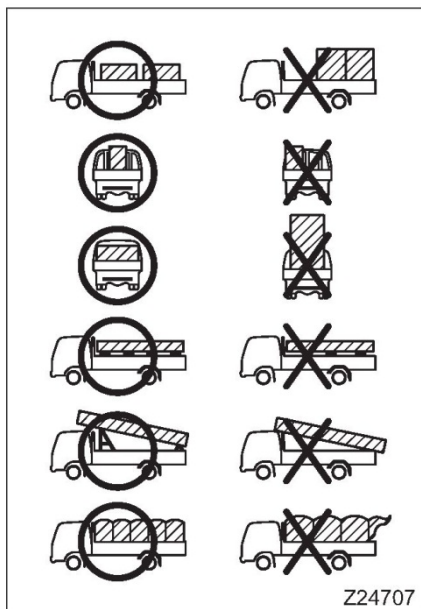

- Разместите груз равномерно.
- Избегайте высоких нагромождений груза. Если груз нагружен высоко, автомобиль рискует перевернуться после воздействия бокового ветра, либо в момент совершения поворота.
- Если вы помещаете опоры под груз, следите за тем, чтобы они также располагались равномерно.
- Не позволяйте длинным объектам торчать из-за задней кромки грузовой платформы. При загрузке длинных объектов необходимо использовать соответствующие опоры. Не поддерживайте такие объекты только задним бортом и кромкой грузовой палубы.
- Чтобы предотвратить падение груза, привяжите его и покройте брезентом. Закрепите концы брезента так, чтобы они не трепались во время движения.

8. Работа со специальным оборудованием

Механизм отбора мощности трансмиссии	8-2
Система 4WD (четыре управляемых колеса) - модели FG.....	8-5
СистемаESP® (электронная система стабилизации)	8-11
Дифференциал с ограниченной пробуксовкой	8-17
Антиблокировочная тормозная система (ABS).....	8-19
Сцепное приспособление для прицепа и разъём прицепа	8-21
Устройство вызова экстренных оперативных служб (УВЭОС)	8-24

Механизм отбора мощности трансмиссии (РТО)

<Транспортные средства с механизмом отбора мощности трансмиссии>

⚠ ОСТОРОЖНО

- Используйте механизм отбора мощности, когда двигатель работает на холостом ходу.
- При использовании РТО, проверьте, что индикатор  не мигает. Если РТО долгое время используется при условии мигающего индикатора, мощность двигателя может меняться, представляя собой угрозу аварии. Если индикатор начал мигать до того, как вы использовали систему РТО, сначала осуществите регенерацию дизельного сажевого фильтра на парковке. Если индикатор начал мигать во время того, как вы используете систему РТО, остановите работу и осуществите регенерацию дизельного сажевого фильтра на парковке. См. «Регенерация дизельного сажевого фильтра на парковке» на стр. 5-61 или 5-71.
- На автомобилях, оборудованных системой «стоп-старт» на холостом ходу (ISS), нажмите выключатель ISS. Система ISS не включается, пока работает РТО. Тем не менее, система ISS может неожиданно включиться после выключения РТО, что может привести к неожиданной аварии.
- Перед включением РТО, убедитесь в том, что вы включили ручной тормоз, а также, если транспортное средство оснащено системой DUONIC, передвиньте рычаг переключения передач в положение «Р». РТО будет работать, когда рычаг находится в положении «N», но, в целях безопасности, вам рекомендуется передвинуть рычаг в положение «Р». Если рычаг переключения передач находится в любом положении, отличном от «Р» или «N», то транспортное средство может двигаться и стать причиной аварии. Проверка того, что ручной тормоз включён, а также, если транспортное средство оснащено системой DUONIC, что рычаг переключения передач находится в положении «Р», очень важно, когда вы контролируете двигатель извне, при применении РТО.
- Отключите РТО, прежде чем начать движение на автомобиле. Эксплуатация автомобиля с включённым механизмом отбора мощности может стать причиной включения оборудования, установленного на корпусе, что приведёт к аварии. Это также может стать причиной поломки оборудования корпуса.
- В зависимости от типа устройства, присоединённого к РТО, обращайте внимание на то, что нажатие на педаль тормоза может снизить скорость двигателя.

ПРИМЕЧАНИЕ:



Механизм отбора мощности трансмиссии - это устройство, которое позволяет осуществить отбор мощности с трансмиссии и использовать её для приведения в действие гидравлического насоса или иного оборудования.

- Когда PTO работает, система ISS не активируется (автомобили с системой ISS). Если ISS активировалась до включения PTO, а работа кажется затруднённой из-за автоматической остановки двигателя, то вам следует нажать на выключатель системы ISS.
- Автоматическая регенерация дизельного сажевого фильтра и регенерация на парковке невозможны в момент использования PTO.
- На автомобилях с системой DUONIC, перемещение рычага переключения передач в положение, отличное от «P» или «N» во время работы PTO, либо включение переключателя PTO во время вождения приводит к включению индикатора  и звенящего звукового сигнала.

1 Элементы управления и индикаторы**① Переключатель PTO**

Переключатель PTO используется для включения и отключения PTO.

② Индикатор информационного мультidisплея

- Индикатор  горит, когда переключатель PTO используется для подключения PTO. (Транспортные средства с системой DUONIC)
- Индикатор  горит, когда переключатель PTO используется для подключения PTO.

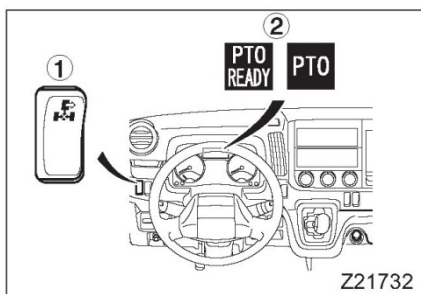
**2 Автомобили с механической коробкой передач****2.1 Включение PTO**

1. Убедитесь в том, что ручной тормоз включён.
2. Убедитесь в том, что рычаг переключения передач находится в нейтральном положении.
3. Удерживайте нажатой педаль сцепления 1 и запустите двигатель. Когда двигатель прогрелся, оставьте его работать на холостом ходу.
4. Проверьте, что индикатор  не мигает. Если он мигает, осуществите регенерацию дизельного сажевого фильтра, прежде, чем включить PTO.

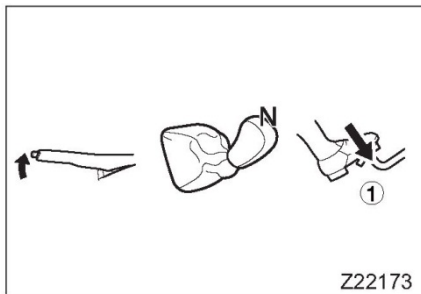

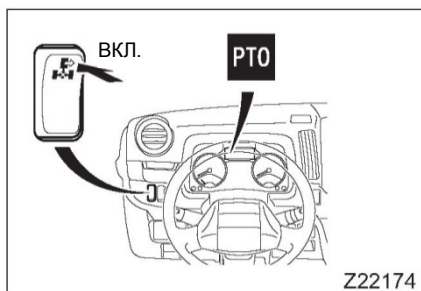

5. Удерживайте выжатой педаль сцепления и нажмите на переключатель PTO, чтобы включить устройство.
6. Проверьте, что индикатор **PTO** на информационном мультidisплее загорелся, затем медленно отпустите педаль сцепления, чтобы включить PTO.

2.1 Отключение PTO

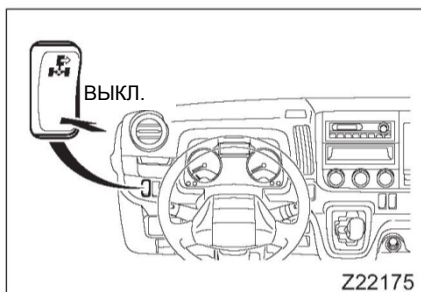

1. Удерживайте выжатой педаль сцепления и нажмите на переключатель PTO, чтобы выключить устройство.
2. Проверьте, что индикатор **PTO** на информационном мультidisплее погас.

3 Транспортные средства с системой DUONIC

3.1 Включение PTO

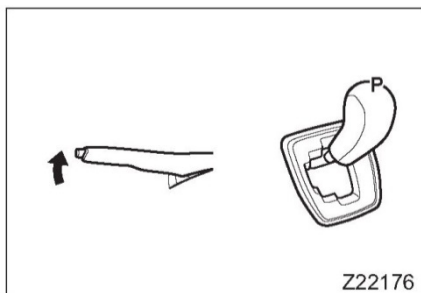

1. Убедитесь в том, что ручной тормоз включён.
2. Убедитесь в том, что рычаг переключения передач находится в положении «Р».
3. Удерживайте нажатой педаль тормоза и запустите двигатель. Когда двигатель прогрелся, оставьте его работать на холостом ходу.
4. • Проверьте, что индикатор  не мигает. Если он мигает, осуществите регенерацию дизельного сажевого фильтра, прежде, чем включить PTO.

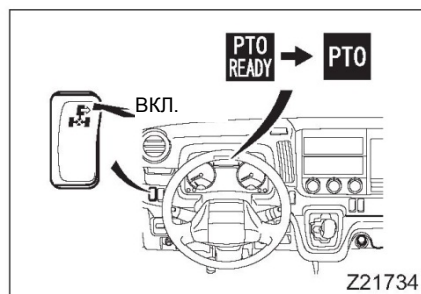

5. Нажмите на переключатель PTO, чтобы включить его.
6. Индикатор **PTO READY** на информационном мультidisплее загорится. Когда включение PTO завершено, индикатор **PTO** загорится.

ПРИМЕЧАНИЕ:

В зависимости от условий, индикатор **PTO READY** может не загориться. Это не говорит о каких-либо неисправностях.

3.2 Отключение РТО

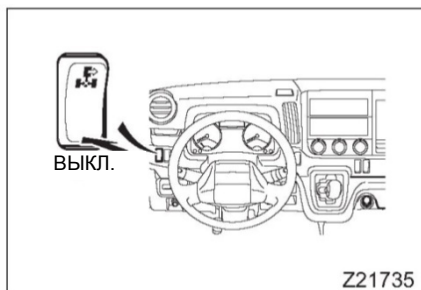

Нажмите на переключатель РТО, чтобы выключить его. Проверьте, что индикаторы **РТО** и **РТО** на информационном мультidisплее погасли.

Система 4WD (четыре управляемых колеса) – модели FG

Выберите режим 2WD (привод на задние колёса) или 4WD (привод на четыре колеса) в зависимости от условий поверхности дороги. Режим 4WD может быть использован для дополнительного тягового усилия на плохих дорогах и дорогах, покрытых снегом (например, в горных регионах).

⚠ ОСТОРОЖНО

- Это транспортное средство с приводом на четыре колеса не подходит для постоянной эксплуатации в условиях бездорожья. Это может повлиять на продолжительность срока службы автомобиля.
- В режиме 4WD, мощность распределяется на передние и задние колёса; при этом, если на автомобиле неправильные шины, то это может не позволить транспортному средству полностью осуществить свой потенциал, а также наоборот, стать причиной аварии. Неправильные шины также могут негативно повлиять на компоненты силовой передачи. Пожалуйста, соблюдайте следующие правила в отношении шин:
 - Убедитесь в том, что все шины нужного размера и идентичны в отношении производителя, бренда и рисунка протектора. Будьте особенно внимательны при установке шин для езды по снегу, либо зимних шин.
 - Используйте шины, которые не отличаются друг от друга по степени износа.
 - Регулярно проверяйте давление шин и поддерживайте его на уровне предписанных значений.
 - Когда необходимо заменить шину, производите замену всех шин одновременно.

Внимание! Данное руководство может включать в себя спецификации и опции недоступные для заказа на территории Российской Федерации и Республике Беларусь.

- Используйте оригинальные колёса. Не меняйте размер колёс.
- Чтобы обеспечить равномерный износ шин, переставляйте их по мере необходимости.
- Для осуществления буксировки транспортного средства, поднимите передние колёса и отсоедините карданный вал со стороны, ближайшей к задним колёсам.
- Режим 4WD не рекомендуется для вождения на сухих дорогах с твёрдым покрытием, так как шины могут преждевременно изнашиваться, шум при вождении возрастёт, а также, может потребляться большее количество топлива. Результатом также может являться неисправность компонентов трансмиссии. Убедитесь в том, что вы используете режим 2WD на сухих дорогах с твёрдым покрытием.

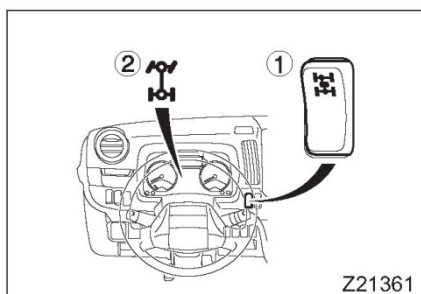

1 Элементы управления и индикаторы

- ① Переключатель привода на передние колёса
- ② Индикатор привода на все колёса
- ③ Ступица передних колёс с отключаемым приводом

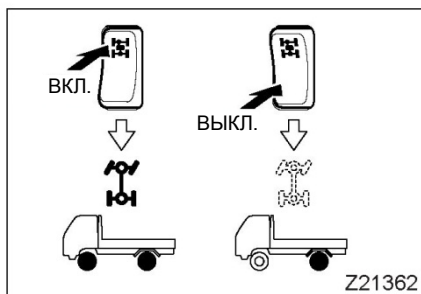
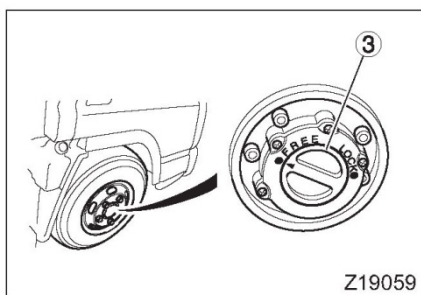

1.1 Переключатель привода на передние колёса

Переключатель привода на передние колёса используется для выбора либо привода на два колеса (2WD), который задействует только два задних колеса в качестве ведущих, либо привод на все четыре колеса (4WD), который задействует все четыре колеса. Переведите переключатель в положение «ON», чтобы выбрать режим 4WD, либо в положение «OFF», чтобы выбрать режим 2WD.

1.2 Индикатор привода на все колёса (4WD)

Индикатор горит, когда выбран режим 4WD.

1.3 Ступица передних колёс с отключаемым приводом

Даже когда полноприводный автомобиль эксплуатируется в режиме двух ведущих колёс, когда мощность передаётся только на задние колёса, передние колёса всегда присоединены к силовой передаче (дифференциал, карданный вал и раздаточная коробка). Ступица передних колёс с отключаемым приводом - это устройство, предназначенное для отключения колёс от силовой передачи, что позволяет им вращаться свободно, таким образом, экономя энергию и повышая уровень сохранения мощности.



2 Как выбрать режим вождения

Вы можете выбрать любой желаемый режим вождения и переключать комбинации диапазона передаточных чисел трансмиссии так, как это показано в следующей таблице. Выберите наиболее подходящую комбинацию в соответствии с условиями вождения.



Комбинация режима и диапазона	Индикатор привода на все колёса	Условия вождения
2WD	—	Вождение в нормальных дорожных условиях
4WD		Вождение на замёрзших, покрытых снегом или ледяных дорогах, либо в прочих трудных условиях, где вождение в режиме привода на двух колёсах невозможно.

2.1 Как включить режим 2WD или 4WD

• Переключение в режим 4WD из режима 2WD

1. Переместите ступицу передних колёс с отключаемым приводом (на обоих передних колёсах) в положение «LOCK». ⇨  Стр. 8-8
2. Нажмите на переключатель привода на передние колёса, чтобы включить его.
3. Проверьте, загорелся ли индикатор .

• Переключение в режим 2WD из режима 4WD

1. Нажмите на переключатель привода на передние колёса, чтобы выключить его.
2. Проверьте, погас ли индикатор .
3. Переместите ступицу передних колёс с отключаемым приводом (на обоих передних колёсах) в положение «FREE». ⇨  Стр. 8-8

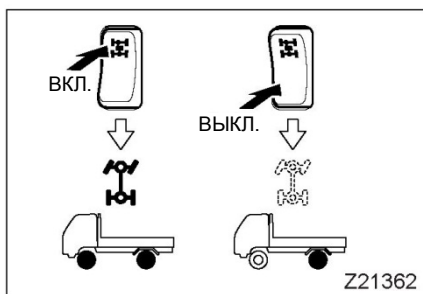

ПРИМЕЧАНИЕ:

- Вам не нужно выжимать педаль сцепления.
- Переключение можно осуществлять как во время движения, так и во время остановки.
- Если переключение не происходит, слегка нажмите на педаль газа после её возвращения.

Внимание! Данное руководство может включать в себя спецификации и опции недоступные для заказа на территории Российской Федерации и Республике Беларусь.

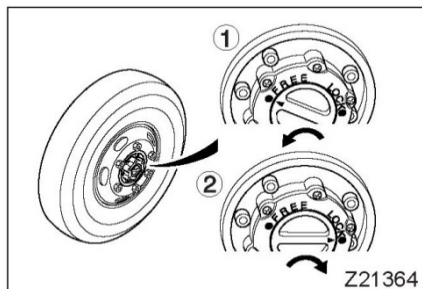

2.2 Как переключить ступицу передних колёс с отключаемым приводом

- Для движения автомобиля в режиме 2WD, установите каждую ступицу с отключаемым приводом в положение «FREE» ①.
- Для движения автомобиля в режиме 4WD, установите каждую ступицу с отключаемым приводом в положение «LOCK» ②.

⚠ ВНИМАНИЕ

- Установите обе ступицы с отключаемым приводом в положение «FREE» или «LOCK» во время движения. Если вы ведёте автомобиль с одной ступицей в положении «FREE», а с другой в положении «LOCK», то ступица может отказать и негативно повлиять на режим вождения, и даже привести к аварии.
- Не касайтесь ступицы сразу же после остановки автомобиля. Ступица очень горячая, вы можете обжечься.

⚠ ОСТОРОЖНО

При выборе режима 4WD, убедитесь в том, что ступицы с отключаемым приводом на обоих передних колёсах установлены в положение «LOCK». Если одна из них будет в положении «FREE», то режим привода на четыре колеса будет недоступен.

3 Рекомендации по использованию режима 4WD

⚠ ВНИМАНИЕ

Если вы выбираете режим 4WD для вождения в условиях бездорожья (песчаная почва или грязь), либо по снегу или замерзшим дорогам, то обращайтесь особое внимание на несоответствующую эксплуатацию.

3.1 Меры, которые должны быть приняты при выборе режима 4WD

- В режиме 4WD, вы можете почувствовать, что руль движется по-другому, не так, как в режиме 2WD. Поворачивайте руль осторожно, пока вы не почувствуете режим 4WD в полной мере.

- Совершая крутой поворот на сухом дорожном покрытии на низкой скорости в режиме 4WD, наступает состояние, напоминающее торможение. Оно называется «торможение на крутом повороте» и вызвано тем, что четыре колеса двигаются по окружностям с разными радиусами, это явление имеет отношение к транспортным средствам в режиме 4WD. Такое явление не говорит о наличии неисправностей. Если ваш автомобиль оказался в таком состоянии, поверните руль прямо, либо переключитесь на режим 2WD.

3.2 Вождение на покрытых снегом или замёрзших дорогах.

Выберите режим 4WD в зависимости от наличия снега или состояния дорожного покрытия. Трогайтесь с места медленно. Рекомендуется использование цепей противоскольжения или шин для езды по снегу.

⇒  Стр. 11-5

ОСТОРОЖНО

На моделях FG, устанавливайте цепи противоскольжения на передние и задние колёса, когда автомобиль эксплуатируется в режиме 4WD. При вождении в режиме 2WD, цепи противоскольжения можно снять с передних колёс.

3.3 Вождение по песку или грязи

- Выберите режим 4WD, если это разумно после проверки дороги на предмет песка или грязи. Трогайтесь с места медленно. Старайтесь передвигаться на небольшой скорости, поддерживая её на постоянном уровне.
- Избегайте быстрого разгона, внезапного торможения и крутых поворотов, так как они могут привести к тому, что автомобиль застрянет в песке или грязи, а вы не сможете освободить его самостоятельно.
- Цепи противоскольжения эффективны при проезде через глубокую грязь.
- Как правило, глубину ям на грязной дороге трудно оценить, поэтому существует опасность застрять на глубоких участках. Чтобы предотвратить это, осуществляйте вождение настолько медленно, насколько это возможно, также, выходите из автомобиля и проверяйте окружающие условия.

3.4 Подъём на крутые склоны

Выберите режим 4WD, чтобы полностью использовать крутящий момент двигателя. Выберите дорогу, на которой меньше всего камней, песка и неровностей. В начале и в конце подъёма предпочтительно ехать по умеренным склонам.

3.5 Спуск с крутых склонов

- Выберите режим 4WD, спускайтесь медленно, используя торможение двигателем, чтобы колёса не проскальзывали.
- Быстрое торможение может привести к проскальзыванию колёс и потере контроля над автомобилем. Проверьте состояние дороги перед спуском.
- Избегайте переключения передач при спуске с холма. Заранее выберите наиболее подходящую передачу, сохраняйте её до конца спуска.

3.6 Пересечение реки

ОСТОРОЖНО

- **Не осуществляйте вождение в воде. Вождение в воде может привести к следующим проблемам:**
 - **Вода может попасть в передний и задний мост.**
 - **Вода может попасть в высокоточные плавкие предохранители, что приведёт к короткому замыканию и пожару.**
- **Не переключайте передачи во время пересечения рек.**

Несмотря на то, что режим 4WD обладает многими достоинствами, он не рекомендуется для вождения в воде. Если существует абсолютная необходимость передвижения в воде, выберите режим 4WD и ведите автомобиль так, как указано ниже, чтобы выбраться из воды как можно быстрее.

После поездки по воде следует незамедлительно договориться о проверке автомобиля с уполномоченным дистрибьютором или дилером FUSO.

- Выберите участок с наиболее мелкой водой и передвигайтесь медленно, избегая образования волн.
- Проверьте тормоза после пересечения водной преграды. Если тормоза неэффективны, передвигайтесь медленно и слегка нажимайте педаль тормоза, чтобы просушить тормоза, при этом, помните об автомобилях, идущих спереди и сзади вас.
- После пересечения водной преграды, проверьте электрическую систему на наличие каких-либо проблем, которые могли быть вызваны водой. Также, учитывайте рекомендации в следующих пунктах, которые описывают меры предосторожности, которые должны быть приняты при выборе режима 4WD.

3.7 Если вам пришлось проехать через воду

После вынужденной поездки по воде следует незамедлительно договориться о проверке автомобиля с уполномоченным дистрибьютором или дилером FUSO.

- Сразу же проверьте двигатель, трансмиссию, раздаточную коробку и масло дифференциала. Если масло похоже на молоко, то оно загрязнено водой. Обеспечьте замену масла.

⇒  Стр. 7-12

- Если вода попала в кабину, просушите коврик и пр., так как влажные предметы могут стать причиной ржавчины.

3.8 После вождения в условиях бездорожья, проверьте следующее:

- Проверьте наличие повреждений от камней и т.д.
- Проверьте тормоза. Если тормоза плохо функционируют, проверьте их у ближайшего уполномоченного дистрибьютора или дилера FUSO.
- Смажьте карданный вал, а также передние и задние режимы подвески.

⇒  Стр. 12-21

Система ESP® (электронная система стабилизации)

<Автомобили с ESP®>

Система ESP® осуществляет встроенный контроль торможения каждого колеса, а также мощности двигателя, с целью достижения следующего:

- Снижает риск переворота автомобиля с высоким центром тяжести
- Снижает риск заноса на скользкой дороге

В дополнение, предоставляются следующие функции:

- Противозаносный регулятор (ASR)

ASR предотвращает занос колёс на заснеженных, замёрзших или скользких дорогах, позволяя осуществить гладкое трогание с места, оптимизировать разгон, обеспечить стабильность по прямой и возможность подъёма в гору. Регулятор работает вместе с системой ESP®

- Помощь при торможении

Когда требуется мощное тормозное усилие, в случае с аварийным торможением, либо при падении вакуумметрического давления, данная функция обеспечивает дополнительную силу, помогающую водителю выжимать педаль тормоза.

- Контроль тормозящего момента

Если ведущие колёса заносит во время торможения двигателем, данная функция осуществляет контроль тормозящего момента, предотвращая занос и повышая уровень безопасности.

⚠ ВНИМАНИЕ

Система ESP® не может превзойти ограничения эффективности хода и торможения автомобиля. Не полагайтесь на систему слишком сильно, вашей ответственностью является принятие решения о состоянии дороги и прочих условиях, а также значительное снижение скорости для обеспечения безопасности при вождении на скользких дорогах, либо при совершении поворота.

⚠ ОСТОРОЖНО

Даже при работе ASR, избегайте необдуманного вождения и обращайтесь достаточное внимание на безопасность на скользких дорогах.

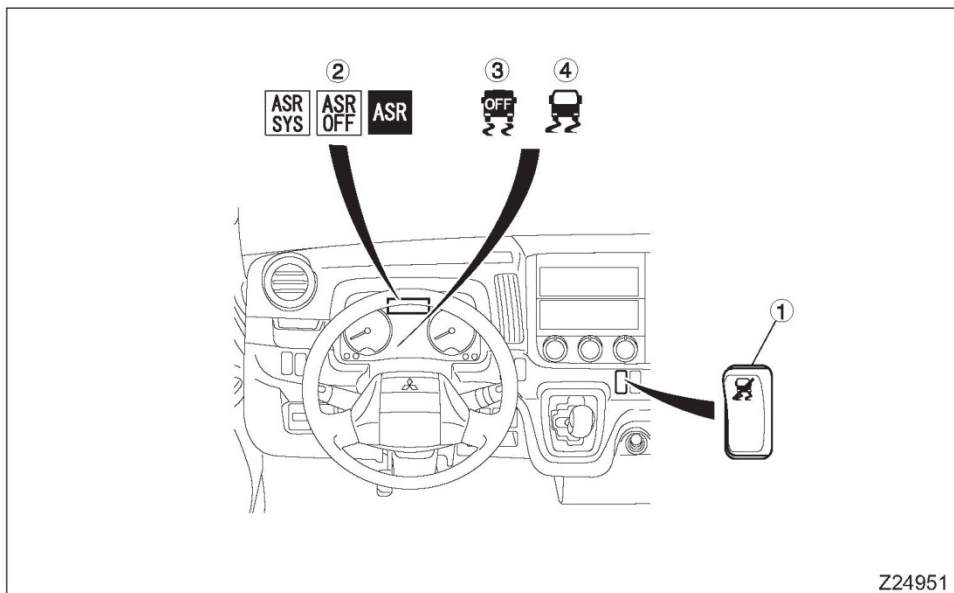

ПРИМЕЧАНИЕ:

ESP® - это зарегистрированный товарный знак «Даймлер АГ» (Daimler AG).



1 Элементы управления и индикаторы

Z24951

① Выключатель ASR/ESP®

Данный переключатель используется для временного отключения работы ESP®. Если вы нажимаете на выключатель ASR/ESP®, отключаются обе функции - ESP® и ASR. Когда эти функции отключены, информационный мультидисплей показывает , а индикатор  загорается.

② Отображение предупреждения и индикатора на информационном мультидисплее

Если регулятор ASR неисправен, информационный мультидисплей показывает . Если регулятор ASR отключён, информационный мультидисплей показывает . Если регулятор ASR работает, информационный мультидисплей показывает .

③ Индикатор «ESP® OFF»

Лампочка загорается, когда система ESP® выключена.

④ Индикатор и предупредительный сигнал ESP®

- Когда ESP® работает, лампочка мигает.
- Когда ESP® неисправна, лампочка горит.

2 Меры предосторожности при проверке и техническом обслуживании

ВНИМАНИЕ

Если следующие компоненты должны быть отремонтированы или модифицированы, проконсультируйтесь с уполномоченным дистрибьютором или дилером FUSO. Если проведён несоответствующий ремонт или модификации, система ESP® может работать неправильно, а также стать причиной аварии.

- Установка радиоборудования
- Обслуживание рулевого управления
- Изменение коэффициента передачи дифференциала

Примеры неприемлемых модификаций:

- Изменение размера шин
- Модификация рулевого управления
- Модификация подвески
- Изменение положения установки и ориентации датчиков ESP®, либо модификация датчиков ESP®
- прочие модификации, влияющие на функции контроля системы ESP®

Если для проверки тормозной мощности используется роликовый испытательный стенд, проконсультируйтесь с уполномоченным дистрибьютором или дилером FUSO.

3 Меры предосторожности во время вождения

- Когда система ESP® работает, скорость двигателя может снизиться независимо от того, как сильно нажата педаль тормоза.
- На скользких дорогах, рулевое управление с корректировкой может быть необходимо даже тогда, когда система ESP® работает.
- Тяжёлый груз может представлять собой дополнительную нагрузку на рабочие тормоза. Используйте торможение двигателем и дросселированием выхлопа и избегайте чрезмерного использования педали тормоза при длинном спуске с покатого холма по скользкой дороге.
- Автомобили с системой ESP® имеют функцию ASR, таким образом, обеспечивается лучший разгон на скользких поверхностях, по сравнению с автомобилями без системы ESP®, но сила торможения у них будет такая же, как и у транспортных средств с ABS.

4 Работа системы

4.1 Условия включения

Система ESP® может включаться, когда:

- Вы меняете полосу движения на высокой скорости,
- Вы резко уклоняетесь, чтобы обойти препятствие,
- Вы входите в поворот без достаточного замедления, либо
- Вы ведёте автомобиль по покрытой снегом, замёрзшей или скользкой дороге.

ОСТОРОЖНО



Система ESP® может не заработать, либо работать неэффективно, если:

- Скорость автомобиля превышает ограничение,
- Автомобиль движется медленно,
- Груз размещён неравномерно,
- Шина проколота или спущена,
- На автомобиль действует сильный боковой ветер, либо
- Тормоза нуждаются в обслуживании.
- Предупредительный сигнал  подсвечивается.

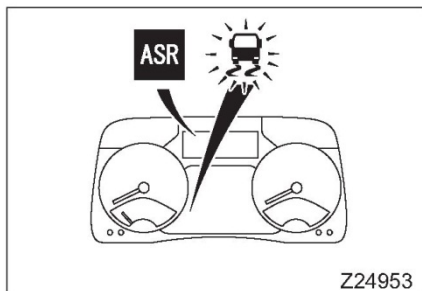
⇒  Стр. 6-35



4.2 Работа системы

- Система ESP® активируется, когда датчики, установленные на автомобиле, регистрируют резкий поворот руля, сильное боковое ускорение, либо занос. Система ESP® во время работы контролирует торможение и мощность двигателя. Когда система ESP® работает, мигает индикатор .
- Регулятор ASR включается, когда ведущие колёса проскальзывают, и их заносит на покрытых снегом, замёрзших и скользких дорогах. Во время работы, ASR контролирует мощность двигателя. Когда ASR работает, информационный мультidisплей показывает .

ОСТОРОЖНО

Когда система ESP® работает, автомобиль находится в нестабильном состоянии. Обращайте внимание при вождении в таких условиях.

5 Выключатель ASR/ESP®

ОСТОРОЖНО



Не используйте выключатель ASR/ESP® при вождении в нормальных условиях.

ПРИМЕЧАНИЕ:

Если вы нажмёте на выключатель ASR/ESP®, временно отключатся функции как ESP®, так и ASR.

Чтобы временно отключить функцию ESP®, используйте выключатель ASR/ESP®.

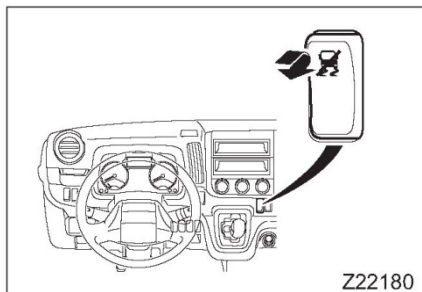

• Отключение системы ESP®

Нажмите на выключатель ASR/ESP® для отключения функций ESP®. Когда функция ESP® отключена, информационный мультidisплей показывает , и загорается индикатор .

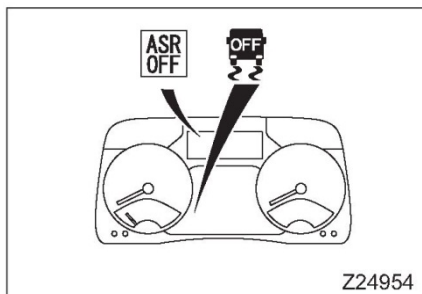



- **Отмена отключения ESP®**

Нажмите на выключатель ASR/ESP® снова, чтобы отменить отключение ESP®. Если двигатель был остановлен при отключённой системе ESP®, то она автоматически включится при повторном запуске двигателя. Когда система ESP® активируется, индикаторы  и  гаснут.

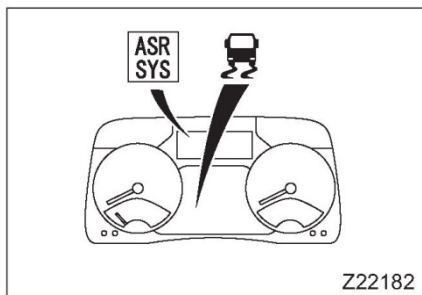

6 Предупредительный сигнал

Если предупредительный сигнал загорается, либо, если информационный мультidisплей показывает  во время вождения, система ESP® может быть неисправна.

Остановите транспортное средство в безопасном месте и проведите следующие проверки.

- Остановите двигатель, затем перезапустите его.
- Если предупредительный сигнал или индикатор не гаснут вскоре после начала движения, либо, если предупредительный сигнал или индикатор гаснут, но включаются снова через некоторое время, это значит, что система ESP® неисправна. За ремонтом следует обратиться к уполномоченному дистрибьютору или дилеру FUSO как можно скорее.

Дифференциал с ограниченной пробуксовкой

<Автомобили с дифференциалом с ограниченной пробуксовкой>

Дифференциал с ограниченной пробуксовкой осуществляет особую функцию в дополнение к стандартной функции дифференциала, которая необходима при осуществлении поворота. Если одно колесо начинает буксовать на скользкой поверхности, дифференциал с ограниченной пробуксовкой обеспечивает большую часть ведущей силы, таким образом, автоматически останавливая пробуксовку и обеспечивая сцепление с грунтом.

Эта функция работает при вождении на неровных или заснеженных дорогах, а также полезна при выезде автомобиля из грязи.

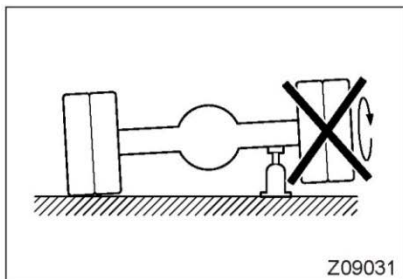

⚠ ВНИМАНИЕ

Когда вы поднимаете автомобиль на одну сторону для замены шины или с другой целью, не вращайте поднятое колесо. Это опасно, так как мощность передаётся на колесо, находящееся на земле, что может спровоцировать движение автомобиля.

⚠ ОСТОРОЖНО

Используйте только специальное масло, предназначенное для дифференциала с ограниченной пробуксовкой, если ваш автомобиль оборудован многодисковым сцеплением с дифференциалом с ограниченной пробуксовкой.

ПРИМЕЧАНИЕ:

Автомобиль с дифференциалом с ограниченной пробуксовкой может быть определён с помощью предупредительных наклеек ① у сиденья водителя и на корпусе заднего моста.

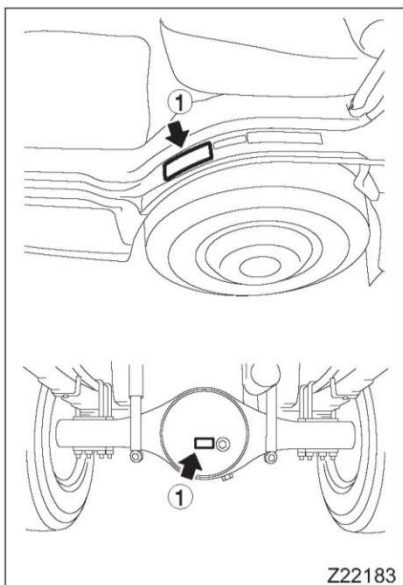

Внимание! Данное руководство может включать в себя спецификации и опции недоступные для заказа на территории Российской Федерации и Республике Беларусь.

Дифференциал с ограниченной пробуксовкой срабатывает автоматически, но вам рекомендуется обращать внимание на следующее:

- На скользких дорогах, чрезмерное нажатие на педаль газа во время поворота может стать причиной проскальзывания и потери баланса. Помните об этом в целях вашей безопасности.
- Использование шин с разным давлением, либо разным внешним диаметром между правыми и левыми колёсами, может привести к отклонению автомобиля на одну сторону во время разгона, либо к неравномерному износу шин. Регулярно проверяйте шины для того, чтобы убедиться, что правые и левые шины имеют одинаковое давление и не отличаются по внешнему диаметру.
- Распределяйте нагрузку равномерно. Если груз тяжелее сзади, то автомобиль будет с большей вероятностью двигаться по прямой.

Антиблокировочная тормозная система (ABS)

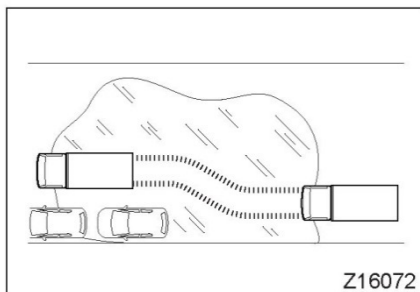

<Транспортные средства с ABS>

Если автомобиль движется по скользкой дороге, либо без нагрузки или с лёгкой нагрузкой, то колёса могут заблокироваться и скользить при сильно нажатой педали тормоза. ABS - это система, контролируемая компьютером, которая не позволяет колёсам блокироваться посредством контролирования тормозящего усилия на каждом колесе.

ABS комбинируется с системой EBD, которая, соответствующим образом, распределяет тормозящее усилие в зависимости от веса на каждом мосту, а также может отложить включение ABS до момента, когда блокируются все колёса.

⚠ ВНИМАНИЕ

- Даже система ABS не может превзойти ограничения эффективности хода и торможения автомобиля. Вашей ответственностью является принятие решения о состоянии дороги и прочих условиях, а также обеспечение безопасности при вождении на скользких дорогах.
- ABS не всегда сокращает тормозной путь. Не полагайтесь на систему слишком сильно, держите безопасную дистанцию.

⚠ ОСТОРОЖНО

Если вы собираетесь установить радиооборудование, пожалуйста, свяжитесь с уполномоченным дистрибьютором или дилером FUSO заранее.

1 Советы по вождению

ПРИМЕЧАНИЕ:

- Если ABS неправильно работает, а предупредительный сигнал ABS горит, система работать не будет. Даже если это происходит, тормоза, в свою очередь, работают нормально. Если предупредительный сигнал продолжает гореть, обратитесь за ремонтом к уполномоченному дистрибьютору или дилеру FUSO как можно скорее.
- EBD означает «электронное распределение тормозных усилий».
- Чтобы незамедлительно принимать меры в ситуациях с функционированием ABS, вы должны знать рабочие характеристики системы, а именно:

- На стандартных дорожных покрытиях, ABS может сработать даже тогда, когда вы не применяете интенсивное торможение. Система ABS может работать только на задних колёсах во время относительно интенсивного торможения на сухом дорожном покрытии, если автомобиль не загружен, либо везёт лёгкий груз. Это не говорит о неисправности. Если педаль тормоза нажимается далее после срабатывания ABS на задних колёсах, тормозное усилие на передних колёсах увеличивается, сокращая тормозной путь.
- ABS срабатывает даже тогда, когда колёса не блокируются. Система осуществляет необходимый контроль, регистрируя скорость автомобиля и степень разгона, чтобы предотвратить полную блокировку колёс.
- Пока ABS работает, нет необходимости прокачивать педаль тормоза (нажимать на неё два-три раза), так как система автоматически регулирует тормозящее усилие. Если вы прокачаете педаль тормоза, тормозной путь увеличится, так как при прокачивании педаль необходимо отпускать.

1.1 Управление педалью тормоза

Удерживайте педаль тормоза выжатой тогда, когда это необходимо, даже если работает ABS.

Когда ABS работает, вы можете почувствовать очень лёгкую вибрацию через педаль тормоза, но это не говорит о неисправности. Продолжайте нажимать на педаль тормоза.

Вы также можете почувствовать лёгкую вибрацию корпуса автомобиля, либо услышать звук работающего мотора. Это вызвано стандартной работой системы и не говорит о неисправности.

1.2 Тормозной путь

Тормозной путь зависит от состояния поверхности дороги. На гравии или дороге, покрытой глубоким, свежим снегом, тормозной путь может быть длиннее у автомобилей с ABS, чем у автомобилей без ABS.



1.3 Управление рулём

В случае интенсивного торможения, вы можете ощутить наклон автомобиля направо или налево. Если это происходит тогда, когда колёса одной стороны находятся на льду или на другой скользкой поверхности, а колёса другой стороны находятся на другой поверхности, то вам может потребоваться скорректировать направление с помощью руля.

1.4 Подсвечивание сигнала предупреждения ABS

Если загорается предупредительный сигнал ABS, это означает, что система неисправна. Несмотря на то, что функции ABS не доступны в данном состоянии, система тормозов работает в стандартном режиме.

⇒  Стр. 6-35

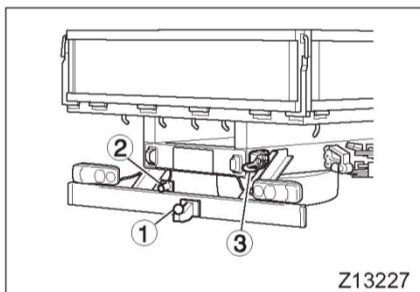

Сцепное приспособление для прицепа и разъём прицепа

<Автомобили со сцепным приспособлением для прицепа и разъёмом прицепа>

- Сцепное приспособление (шарового типа) ① используется для сцепления и буксировки прицепа. Максимальный вес прицепа для буксировки с помощью шарнирного соединения указан ниже:

Модель	Макс. вес
Модели FEA5	3 тонны
Модели, отличные от FEA5	3,5 тонны

- Разъём прицепа ② подаёт мощность на фары прицепа.

Тип разъёма прицепа	13-контактный
---------------------	---------------

- убедитесь в том, что переключатель зажигания находится в положении «LOCK», прежде чем сцеплять или расцеплять автомобиль и прицеп.
- После сцепления с прицепом, убедитесь в том, что буксирующийся автомобиль обнаружил прицеп посредством перемещения переключателя зажигания в положение «ON», а затем, нажатием и удержанием педали тормоза не менее секунды.
- Инструкции по сцепке и расцепке, а также инструкции по использованию прицепа содержатся в руководстве владельца прицепа.

 **ВНИМАНИЕ**

Если прицеп имеет предохранительные цепи, установите крюки ③ <Автомобили с крюками> на свой автомобиль и обеспечьте присоединение предохранительных цепей к крюкам. Цепи безопасности предотвратят серьёзную аварию, если прицеп случайно отсоединится от автомобиля.

ПРИМЕЧАНИЕ:

- После присоединения прицепа, включите фары и сигналы поворота, а также нажмите на педаль тормоза. Проверьте, что все фары светятся должным образом, как на автомобиле, так и на прицепе.
- Перед присоединением прицепа, проверьте сцепное приспособление на предмет зазора. Если зазор присутствует, не используйте соединение и проверьте его у ближайшего дистрибьютора или дилера FUSO.

1 Вождение с прицепом

- Постоянно следите за движением прицепа.
- Когда автомобиль поворачивает налево или направо, либо входит в крутой поворот, прицеп будет сильно сдвигаться по направлению внутрь. Учитывайте это движение при маневрировании.
- При спуске со склона, снизьте скорость для предотвращения ситуации, когда прицеп толкает автомобиль, который его тянет. Это особенно важно на извилистых нисходящих дорогах.

2 Расположение прицепа под углом к тяговому автомобилю

Соединение между тяговым автомобилем и прицепом разработано таким образом, чтобы было возможно осуществить поворот при повороте руля автомобиля. На скользких дорогах, внезапный поворот руля или торможение могут привести к вращению тягового автомобиля на сцепном приспособлении и скольжению по направлению к прицепу. Такая ситуация, известная как «складывание» (расположение прицепа под углом к тяговому автомобилю), очень опасна.

2.1 Предотвращение складывания

- Избегайте внезапного торможения и резких поворотов. Постоянное осторожное вождение должно ограничить необходимость во внезапном применении тормозов. Обращайте особое внимание на отсутствие внезапного торможения и понижения передачи (включая пропуски передач при понижении) при вождении на высоких скоростях, при вхождении в повороты, на спусках, а также на заснеженных, обледеневших, мокрых и прочих скользких поверхностях.

Чтобы предотвратить скольжение колёс, снижайте скорость постепенно, используя торможение двигателем и дросселированием выхлопа.

- Не совершайте одновременно резкие движения рулём и нажатие на педаль тормоза, так как это очень опасно.
- Несбалансированные тормозящие усилия могут привести к «складыванию», поэтому регулярно проводите проверки и техническое обслуживание.
- Слишком сильная накачка шин уменьшает зону контакта шины и дороги, что делает проскальзывание более вероятным. Убедитесь в том, что в шинах необходимое предписанное давление.

3 Парковка

при парковке автомобиля с прицепом, убедитесь в том, что вы включили ручной тормоз прицепа в дополнение к ручному тормозу тягового автомобиля. Также, помните о применении блокираторов колёс (их можно приобрести у уполномоченного дистрибьютора или дилера FUSO).

На автомобиль установлено устройство вызова экстренных служб (УВЭОС)

Устройство вызова экстренных оперативных служб (УВЭОС) предназначено для оповещения служб экстренного реагирования о произошедшей аварии или возникновении другой чрезвычайной ситуации.

Общие сведения

УВЭОС осуществляет вызов в систему экстренного реагирования, используя для этого сеть GSM/UMTS. Вызов инициируется в ручном режиме, при нажатии водителем или пассажиром кнопки экстренного вызова «SOS». Экстренный вызов в ручном режиме возможен как при включенном, так и при выключенном зажигании.

После установления соединения с системой ЭРА-ГЛОНАСС устройство передаст набор данных, включающий координаты местоположения автомобиля, его VIN код, время ДТП и прочую информацию необходимую для скорейшего оказания помощи. По завершению передачи данных будет установлено голосовое соединение с оператором системы, для чего в составе устройства имеется микрофон и динамик.

Для обеспечения автоматического выключения мультимедийной системы во время звонка в экстренную службу — требуется наличие на мультимедийной системе функции MUTE. В автомагнитоле, которая входит в стандартную комплектацию FUSO Canter, данная функция имеется.

Система состоит из следующих компонентов: блок интерфейса пользователя (пассажирский и водительский), электронный блок (ЭБУ), динамик.

Кнопка экстренного вызова «SOS», защищена от случайного нажатия крышкой, микрофон и индикатор состояния устройства расположены в блоке интерфейса пользователя.

Также в блоке интерфейса пользователя расположена кнопка «Дополнительные функции», используемая для отмены экстренного вызова и доступа к сервисным функциям.

Экстренный вызов

При возникновении ДТП или любой нештатной ситуации, требующей вызова экстренных оперативных служб, действуйте следующим образом:

Откройте защитную крышку кнопки экстренного вызова «SOS».

Нажмите кнопку «SOS». Вы можете отменить вызов экстренных служб нажатием кнопки «Дополнительные функции». Экстренный вызов будет прекращен на любой стадии дозвона или установившегося соединения.

При начале экстренного вызова индикация на БИП будет следующей: подсветка кнопки «SOS» — начнёт мигать красным, подсветка кнопки «Дополнительные функ-

Блок интерфейса пользователя водителя и пассажира (БИП)

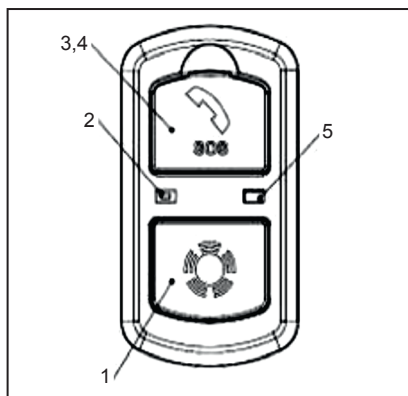

1. Кнопка «Дополнительные функции»
2. Микрофон
3. Защитная крышка
4. Кнопка экстренного вызова «SOS»
5. Индикатор

Внимание! Данное руководство может включать в себя спецификации и опции недоступные для заказа на территории Российской Федерации и Республике Беларусь.

ции» — будет гореть белым, индикатор будет гореть зелёным. После установления соединения с экстренными службами будет произведена передача набора данных с информацией, необходимой для скорейшего оказания помощи. Передача информации может занять до 20 секунд. Дождитесь окончания передачи данных и установления голосовой связи с оператором службы экстренного реагирования. Для удобства общения с оператором прочие источники звука в салоне автомобиля (аудиосистема) будут отключены. Отвечайте на вопросы оператора, стараясь говорить в сторону блока интерфейса пользователя.

При возникновении каких-либо проблем (например, нестабильность сигнала GSM сети), устройство сделает несколько попыток совершения экстренного вызова. Если установление связи со службой экстренного реагирования все же невозможно, индикатор на блоке интерфейса пользователя будет гореть красным цветом. В этом случае попытайтесь вызвать экстренные службы любыми другими возможными способами.

Завершение голосового соединения со службой экстренного реагирования возможно только по инициативе оператора службы. После завершения связи (цвет подсветки кнопки «SOS» изменится с красного на белый), при необходимости, вы можете повторно совершить экстренный вызов, нажатием соответствующей кнопки. По окончании экстренного вызова оператор экстренных служб может осуществить обратный вызов для общения с людьми в салоне, соединение при этом установится автоматически. Отображение входящего звонка индикатором состояния не производится.

Самодиагностика

УВЭОС имеет функцию самодиагностики работоспособности всех основных его компонентов. Процедура самодиагностики включается каждый раз при включении зажигания, при этом индикатор состояния УВЭОС загорается красным цветом на 5 секунд. Самодиагностика также проводится в реальном времени при наличии зажигания. При наличии неисправности, индикатор состояния будет гореть красным цветом постоянно (при включенном зажигании).

Для локализации неисправности, вы можете перевести УВЭОС в режим тестирования. Переход в режим тестирования возможен только при включенном зажигании и отсутствии перемещения автомобиля в течение 1 минуты. Для входа в режим тестирования нажмите одновременно и удерживайте кнопки «Дополнительные функции» и «SOS» в течение 10 секунд. Для выполнения тестирования следуйте инструкциям, проигрываемым устройством через динамик. По окончании процесса тестирования устройство проигрывает через динамик результат: тестирование прошло успешно, или тестирование прошло с ошибками. Выход из режима тестирования осуществляется: после передачи минимального набора

данных с результатами тестирования изделия оператору системы, при отключении внешнего питания (зажигания), при удалении транспортного средства от точки включения режима тестирования на расстояние больше указанного в настройках изделия.

⚠ ВНИМАНИЕ! При наличии неисправности корректная работа УВЭОС не гарантируется. Как можно быстрее обратитесь в авторизованный сервисный центр для устранения неисправности.

УВЭОС оснащено встроенной резервной аккумуляторной батареей, которая позволяет осуществлять его работу даже в случае разрушения / отключения АКБ автомобиля вследствие ДТП.

⚠ ВНИМАНИЕ! Если отключить основную АКБ автомобиля, встроенная в УВЭОС резервная аккумуляторная батарея разряжается. Поэтому при последующем подключении основного аккумулятора до полного восстановления заряда резервной АКБ УВЭОС самодиагностика может выявлять неисправность, что не является поводом для обращения в сервисный центр и ее замены. Заряд резервной АКБ производится автоматически при наличии зажигания. Время полного заряда может достигать 10 часов.

Замена батареи производится только на заводе-изготовителе или в специально аттестованных производителем сервисных центрах.

Индикатор состояния

Значение сигналов работы изделия:

Режим работы изделия	Цвет подсветки кнопки экстренного вызова «SOS»	Цвет подсветки кнопки «Дополнительные функции»	Цвет подсветки индикатора
Включение	Белый	Белый	Красный пять сек., затем мигание зеленым
Режим «ЭРА»	Белый	Белый	Зеленый или желтый*
Установление соединения в режиме «Экстренный вызов»	Мигание красным	Белый	Зеленый или желтый*
Передача МНД в режиме «Экстренный вызов»			
Голосовое соединение в режиме «Экстренный вызов»	Красный	Белый	Зеленый или желтый*
Экстренный вызов невозможен	Белый	Белый	Красный
Неисправность			
Режим тестирования	Красный	Зеленый	Желтый

* Цвет зависит от достоверности навигационных данных. Зеленый цвет — данные достоверны. Желтый цвет — данные не достоверны.

Внимание! Данное руководство может включать в себя спецификации и опции недоступные для заказа на территории Российской Федерации и Республике Беларусь.

Для индикации работы изделия используется индикатор состояния БИП. При включении зажигания, индикатор горит красным цветом в течении 5 с., если изделие исправно и прошло самодиагностику, индикатор гаснет и изделие переходит в штатный режим работы.

Индикация неисправности отображается до момента ее устранения или выключения зажигания. Отображение входящего звонка индикатором состояния не производится.

При наличии неисправности, необходимо обратиться к ближайшему представителю региональной сети предприятия-изготовителя устройства (ЗАО "Сантэл-Навигация", <http://www.santel-navi.ru>).

Техническое описание

Состав УСВ:

- Электронный блок (ЭБУ);
- Блок интерфейса пользователя (БИП) (водителя и пассажирский);
- Динамик.

Размещение

ЭБУ размещен слева в нижней левой части стойки ветрового стекла, крепится кронштейн болтами М6х12 и гайки М6.

БИП водителя расположен в верхней части на левой стойке ветрового стекла, крепится собственными фиксаторами обеспечивающие надежное крепление в местах их установки.

БИП пассажира расположен под бардачком на панели приборов, крепится собственными фиксаторами обеспечивающие надежное крепление в местах их установки.

Динамик установлен на внутренней поверхности обшивки крыши салона, рядом с фонарем освещения салона. Крепится на кронштейне двумя болтами. Кронштейн динамика приварен к внутренней поверхности крыши кабины.

Общий вид узлов УСВ с габаритными размерами:

Электронный блок

"Гранит-навигатор-6.18" ЕРМК.466229.006-18

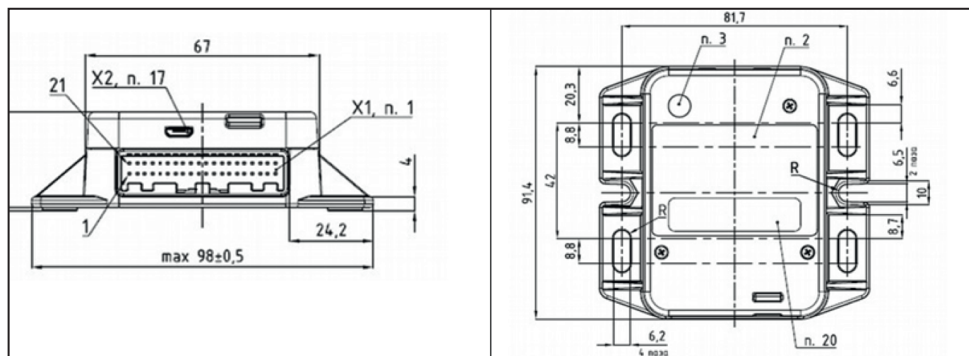

Внимание! Данное руководство может включать в себя спецификации и опции недоступные для заказа на территории Российской Федерации и Республике Беларусь.

Схема основного разъема TCU и назначение входов/ выходов

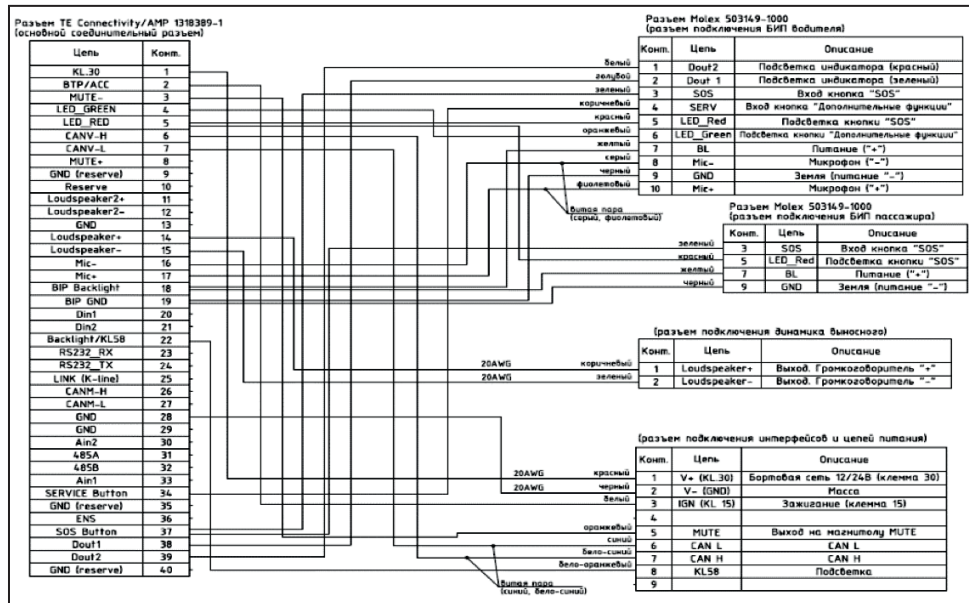

Блок интерфейса пользователя (БИП) САЖТ.468624.003-01

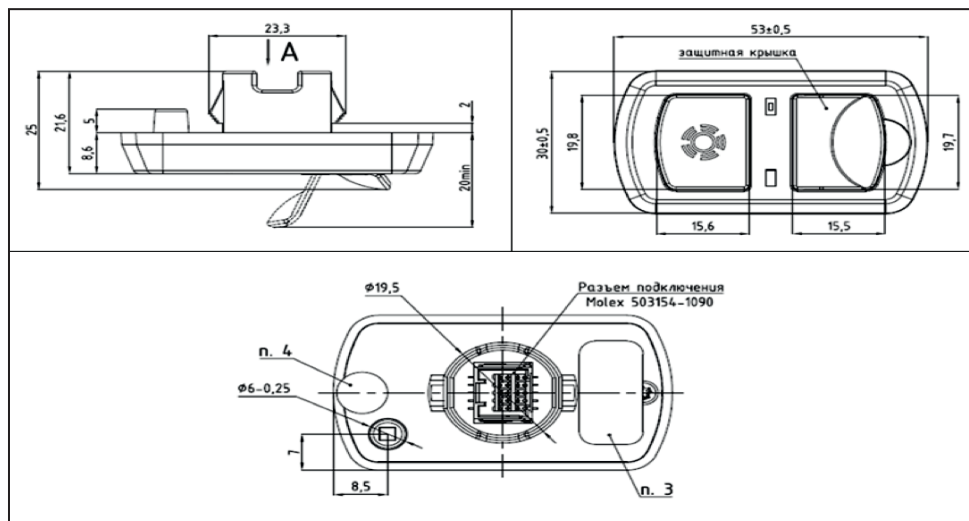

Внимание! Данное руководство может включать в себя спецификации и опции недоступные для заказа на территории Российской Федерации и Республике Беларусь.

Динамик выносной САЖТ.467282.002

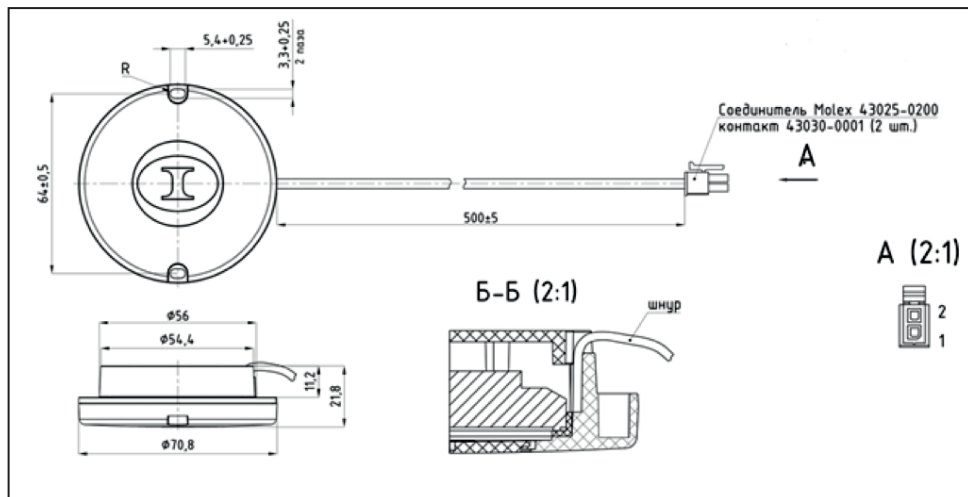
**Технические характеристики:**

1. Звуковая мощность Вт-5
2. Резонансная частота Гц $150 \pm 20\%$
3. Диапазон воспроизводимых частот Гц 90-4000
4. Уровень звукового давления Дб 84 ± 3

Резервная батарея и источник питания

Условия заряда аккумуляторной резервной батареи:

ток – 500 мА, время заряда 5 ч;

Диапазон рабочих температур резервной батареи:

заряд от 0 до +45



разряд от -40 до +85

Срок службы резервной батареи:

3 года

Для индикации необходимости замены батареи используется общий индикатор неисправности УСВ.

Полные характеристики аккумуляторной резервной батареи приведены в паспорте

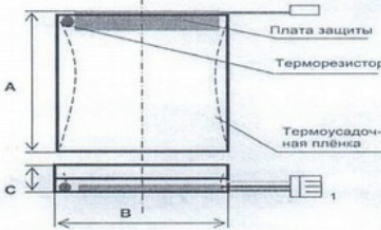
Согласовано:  2016г.		Утверждено: Технический директор АО «Регионэлектрокомплект» Мещалкин Д.Р. 2016г.																																			
Технический паспорт на Li-Ion батарею (аккумулятор) W103450T85 (2000) платой защиты и разъемом																																					
Размеры элемента		Основные характеристики																																			
		<table border="1"> <tr> <td>Номинальное напряжение, В</td> <td colspan="2">3,7</td> </tr> <tr> <td rowspan="2">Емкость (С) при токе разряда (0,2С), мАч</td> <td>Номинальная</td> <td>2000</td> </tr> <tr> <td>Длина (А)</td> <td>53,0±1,0</td> </tr> <tr> <td rowspan="2">Размеры, мм</td> <td>Ширина (В)</td> <td>34,0 ±1,0</td> </tr> <tr> <td>Толщина (С)</td> <td>11,0max</td> </tr> <tr> <td>Вес, г</td> <td colspan="2">55,0±10,0</td> </tr> <tr> <td rowspan="2">Параметры заряда</td> <td>Стандартный заряд, мА</td> <td>750</td> </tr> <tr> <td>Быстрый заряд, мА</td> <td>1000</td> </tr> <tr> <td rowspan="2">Параметры разряда</td> <td>Стандартный разряд, мА</td> <td>700</td> </tr> <tr> <td>Мак разряд, мА</td> <td>2000</td> </tr> <tr> <td rowspan="3">Температурные режимы</td> <td>Заряд, °С</td> <td>От 0 до +45</td> </tr> <tr> <td>Разряд, °С</td> <td>От -40 до +85</td> </tr> <tr> <td>Хранение (рекомендовано), °С</td> <td>От -5 до +35</td> </tr> </table>			Номинальное напряжение, В	3,7		Емкость (С) при токе разряда (0,2С), мАч	Номинальная	2000	Длина (А)	53,0±1,0	Размеры, мм	Ширина (В)	34,0 ±1,0	Толщина (С)	11,0max	Вес, г	55,0±10,0		Параметры заряда	Стандартный заряд, мА	750	Быстрый заряд, мА	1000	Параметры разряда	Стандартный разряд, мА	700	Мак разряд, мА	2000	Температурные режимы	Заряд, °С	От 0 до +45	Разряд, °С	От -40 до +85	Хранение (рекомендовано), °С	От -5 до +35
Номинальное напряжение, В	3,7																																				
Емкость (С) при токе разряда (0,2С), мАч	Номинальная	2000																																			
	Длина (А)	53,0±1,0																																			
Размеры, мм	Ширина (В)	34,0 ±1,0																																			
	Толщина (С)	11,0max																																			
Вес, г	55,0±10,0																																				
Параметры заряда	Стандартный заряд, мА	750																																			
	Быстрый заряд, мА	1000																																			
Параметры разряда	Стандартный разряд, мА	700																																			
	Мак разряд, мА	2000																																			
Температурные режимы	Заряд, °С	От 0 до +45																																			
	Разряд, °С	От -40 до +85																																			
	Хранение (рекомендовано), °С	От -5 до +35																																			
Безопасность		Примечания поставщика																																			
<p style="text-align: center;">ЗАПРЕЩАЕТСЯ!</p> <p>Заряжать батарею до напряжения свыше 4,2В и разряжать ниже, чем 2,4В (при отсутствии или неисправности платы защиты элемента). Категорически запрещается вносить изменения в плату защиты батареи при заряде. Заряжать аккумулятор с помощью зарядных устройств, не предназначенных для заряда Li-Ion аккумуляторов, не обеспечивающих заряд по методу CC-CV. Замыкать полюсы аккумулятора накоротко. Нагревать элемент свыше +85°С и подвергать ударам. При невыполнении перечисленных выше требований поставщик не несет ответственность за дальнейшее безопасное использование элемента.</p>		<ul style="list-style-type: none"> - Батареи поставляются заряженными на 20-50 % от номинальной емкости. Для нормального функционирования батарей их необходимо зарядить. Полный заряд возможен только с применением специального зарядного устройства для Li-Ion и Li-Pol батарей (осуществляющего двухэтапный метод заряда – при постоянном токе, затем при постоянном напряжении или CC-CV). - Плата защиты предохраняет элемент от перезаряда, переразряда, переплюсовки и КЗ. - В состав батареи входит терморезистор типа NTC 10 кОм - Длина проводов типа UL1571AWG28 - 30 мм. - Разъем типа JST SHR-03V - Ресурс батареи не менее 500 циклов разряд-заряд при условии выполнения правил эксплуатации. - Хранение (без эксплуатации) не более 2 лет со дня поставки. - Срок службы аккумуляторной батареи – 3 года. 																																			
Маркировка аккумуляторов																																					
<p>W103450T85 3.7В 1800мАч Li-Pol RECOM Россия</p>																																					

Условия эксплуатации

Значения минимальной и максимальной рабочей температуры УСВ и, в частности для резервной батареи:

- при питании от бортовой сети: от -40 до +85
 - при питании от резервной батареи: -20 до +85
- Степень защиты компонентов УСВ от проникновения посторонних тел (пыли) и воды (по ГОСТ 14254): IP40

Показатели надежности УСВ

Возможность круглосуточного режима работы базовых элементов УСВ: **Да**

Время наработки на отказ УСВ: **Не менее 6000 часов**
Гарантийный срок эксплуатации УСВ: **3 года**

Внимание! Данное руководство может включать в себя спецификации и опции недоступные для заказа на территории Российской Федерации и Республике Беларусь.

Срок службы УСВ, срок службы резервной батареи:
Срок службы УСВ равен сроку службы ТС
Срок службы резервной батареи: **3 года**

Гарантийный срок хранения, условия хранения:

Транспортирование изделия должно осуществляться в упакованном виде, в закрытых контейнерах, при температуре окружающего воздуха от минус 40 °С до плюс 60 °С. Условия транспортирования должны соответствовать группе С(2) таблицы 2 ГОСТ Р 51908-2002.

Хранение изделия должно осуществляться в упакованном виде, соответствовать условиям хранения 2 таблицы 1 ГОСТ Р 51908-2002 (храниться в складских отапливаемых помещениях, при температуре от плюс 5 °С до плюс 40 °С и относительной влажности не более 60 %).

В случае, если запланировано длительное хранение изделия (более 6 месяцев) на складе, во избежание глубокого разряда аккумулятора, рекомендуется отключить разъем аккумулятора от изделия на время хранения.

Эргономика и техническая эстетика

Компоненты УСВ, располагаемые в салоне ТС на видимых местах, вписываются в общий дизайн интерьера FUSO, не имеют острых граней и не представляют опасности для людей, находящихся в салоне ТС во время ДТП.

Безопасность и экологическая чистота

Соответствует требованиям п.17 ГОСТ 33464-2015.

9. Обогрев и кондиционирование воздуха

Передние отверстия для выпуска воздуха	9-2
Задние отверстия для выпуска воздуха	9-3
Обогреватель	9-4
Ручной кондиционер воздуха	9-9
Полностью автоматический кондиционер воздуха	9-15
Задний кондиционер воздуха	9-21

Передние отверстия для выпуска воздуха

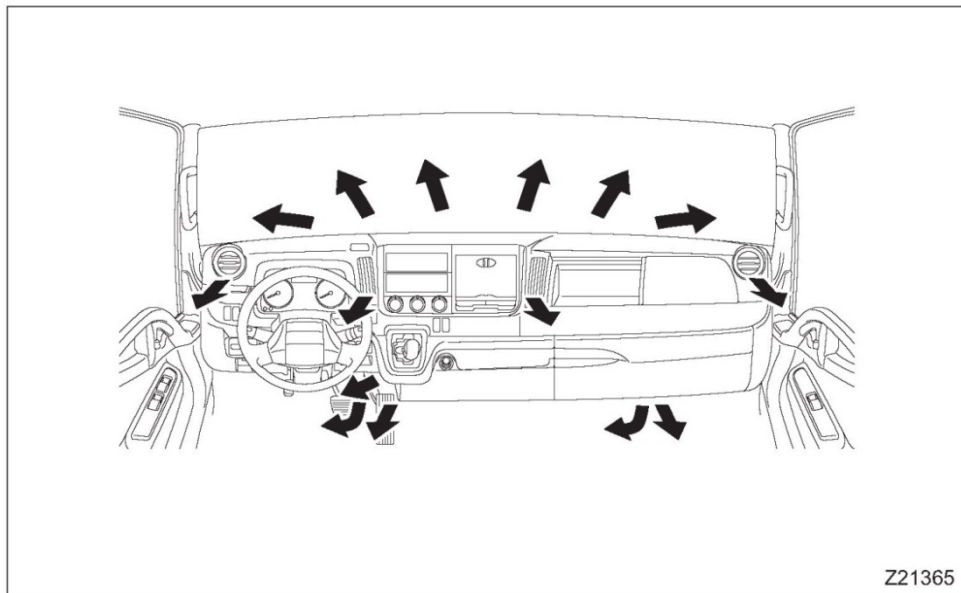

Z21365

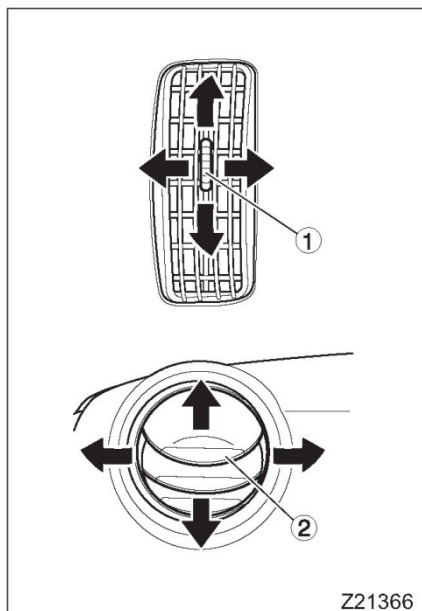

Z21366

1 Регулировка направления потока воздуха

- Отрегулируйте восходящее / нисходящее направление потока воздуха из каждого отверстия, передвигая ручку ① или ребро ②.
- Отрегулируйте левое / правое направление потока воздуха из каждого отверстия, нажимая на правую или левую сторону воздуховода.
- Вы можете закрыть каждое отверстие, передвинув ручку вниз. Отверстие открывается, если ручка или ребер передвигаются вверх.

ПРИМЕЧАНИЕ:

Избегайте размещения чего-либо между лобовым стеклом и приборной панелью, так как это блокирует необходимый поток воздуха в направлении лобового стекла.

Задние отверстия для выпуска воздуха

<Транспортные средства с задним кондиционером воздуха>

1 Отверстия для выпуска воздуха в автомобилях с задним кондиционером

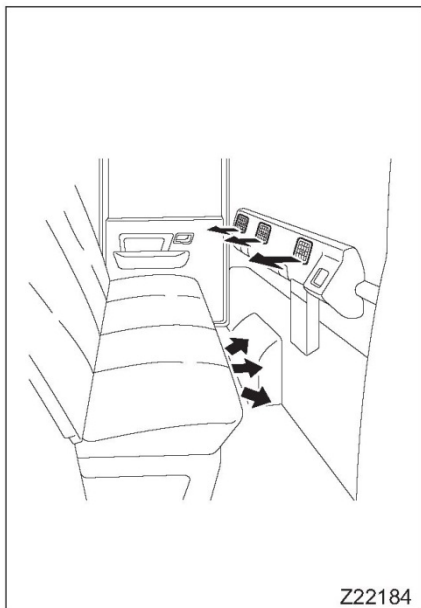

2 Регулировка направления потока воздуха

- Отрегулируйте левое / правое направление потока воздуха из каждого отверстия, нажимая на ручку ① справа или слева.
- Отрегулируйте восходящее / нисходящее направление потока воздуха из каждого отверстия, нажимая на верхнюю или нижнюю часть воздуховода.

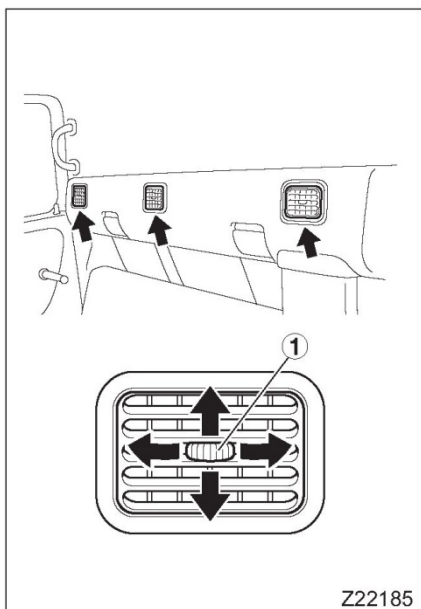

Обогреватель

<Автомобили с обогревателем>

ПРИМЕЧАНИЕ:

Обогреватель использует тепло, производимое охладителем двигателя. Таким образом, тёплый воздух недоступен, пока температура охладителя не поднимется до необходимого уровня.

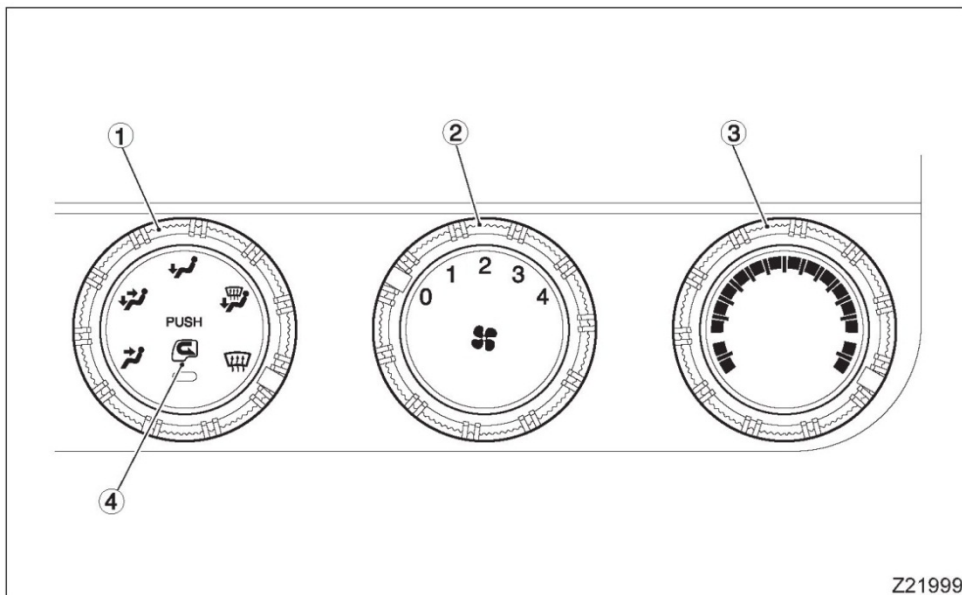
1 Панель управления

Z21999

- ① Шкала выбора режима
- ② Шкала выбора скорости обдува
- ③ Шкала регулировки температуры
- ④ Переключатель забора воздуха

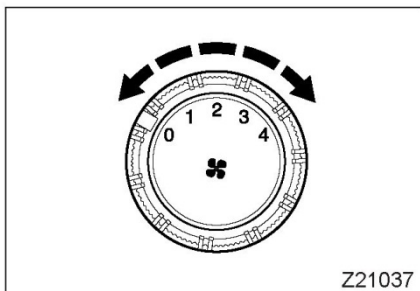

1.1 Шкала выбора скорости обдува

Шкала выбора скорости обдува позволяет вам выключить обдув, а также выбрать одну из четырёх скоростей по вашему желанию.

- 0: Выключен
- 1: Бриз
- 2: Лёгкий
- 3: Средний
- 4: Интенсивный

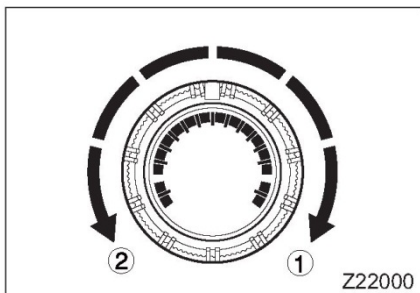

1.2 Шкала регулировки температуры

Поверните в направлении стрелки ①, чтобы увеличить температуру воздуха, либо в направлении стрелки ②, чтобы уменьшить температуру.

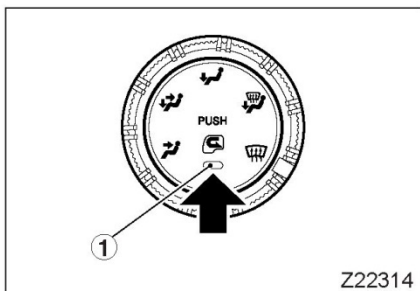

1.3 Переключатель забора воздуха

Нажатие этого переключателя позволяет вам переключаться с рециркуляции воздуха салона на забор воздуха с улицы. При выборе рециркуляции загорается индикатор ①.

- Воздух с улицы
Используйте данный режим при вождении в стандартных условиях.
- Рециркуляция
Используйте данную настройку тогда, когда воздух снаружи загрязнён. Использование данной настройки при парковке позволяет вам предотвращать попадание пыли в кабину.

ОСТОРОЖНО

Использование настройки рециркуляции в течение долгого времени приводит к присутствию тяжёлого воздуха в кабине. Если вы почувствовали это, то переключитесь на забор воздуха с улицы.

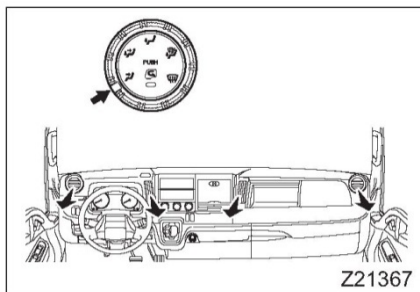

ПРИМЕЧАНИЕ:

- Используйте режим забора воздуха с улицы при вождении в стандартных условиях.
- Использование настройки рециркуляции в течение долгого времени в условиях высокой влажности приводит к склонности к запотеванию.





1.4 Выбор режима

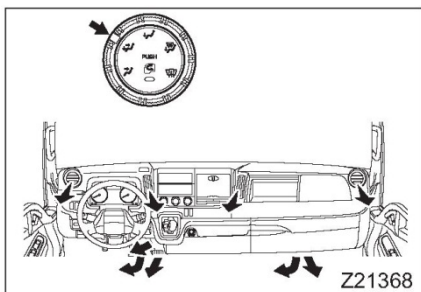

Используйте переключатель выбора режима, чтобы выбрать подходящие отверстия выпуска воздуха.

-  Для выбора направления воздуха на верхнюю часть тела
Поместите переключатель в положение  .



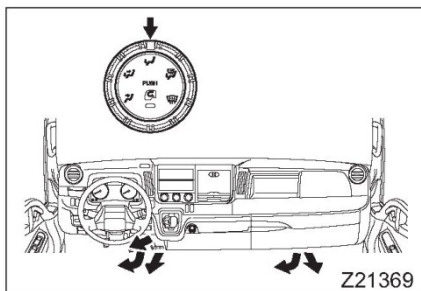

-  Для выбора направления воздуха на верхнюю часть тела и ноги
Поместите переключатель в положение  .

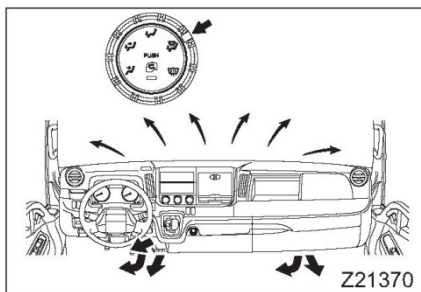

-  Для выбора направления воздуха на ноги
Поместите переключатель в положение  .



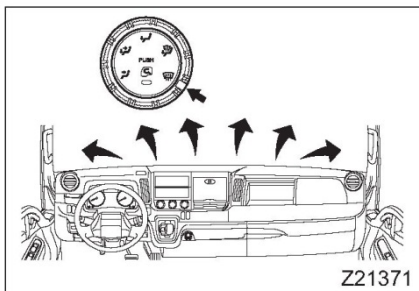

-  Для выбора направления воздуха на ноги и лобовое стекло
Поместите переключатель в положение  .



- Для выбора направления воздуха на лобовое стекло Поместите переключатель в положение  .



2 Использование средств управления

2.1 Для обогрева кабины

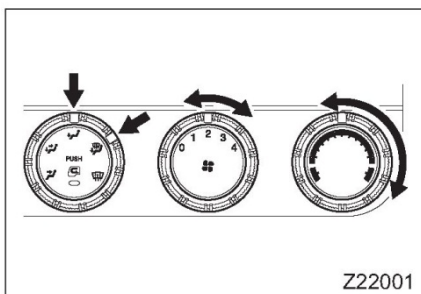
Поместите переключатель режима в положение  или положение  .



2.2 Для организации холодного потока воздуха в направлении головы, а тёплого - в направлении ног

Поместите переключатель режима в положение  или положение  .

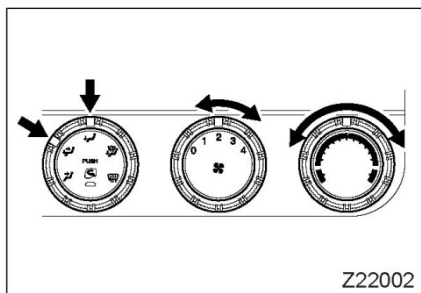

2.3 Для очистки запотевшего лобового стекла

Поместите переключатель режимов в положение  . Если вы хотите быстро очистить запотевшее лобовое стекло, используйте переключатель скорости обдува, чтобы выбрать максимальную скорость, а также, используйте регулятор температуры, чтобы выбрать максимальную.

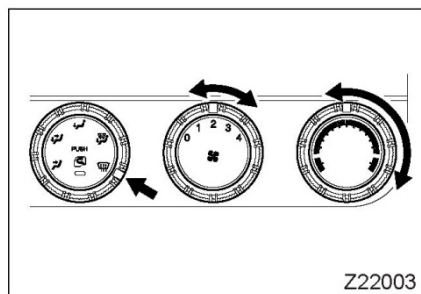

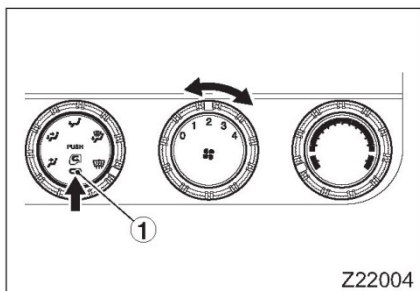

2.4 Для проветривания кабины

Нажмите на переключатель режима забор воздуха, чтобы выбрать воздух с улицы, затем переведите переключатель режима в положение . Когда режим переключится на рециркуляцию, индикатор ① переключателя погаснет.

3 Очистка воздушного фильтра

проводите очистку воздушного фильтра каждые 6 месяцев.

Забитый пылью воздушный фильтр может привести к неисправности двигателя нагнетателя (вентилятора). ⇨  Стр. 12-111

Ручной кондиционер воздуха

<Автомобили с ручным кондиционером воздуха>

ВНИМАНИЕ

Не оставляйте детей одних в кабине, особенно, когда включён кондиционер воздуха. Они могут пострадать от высоких температур в салоне, если кондиционер внезапно выключится.

ОСТОРОЖНО

Для обеспечения защиты окружающей среды, ваш автомобиль оснащён системой кондиционирования воздуха, которая использует охладитель HFC-134a, не разрушающий озоновый слой.

Так как оснащение системы данным охладителем требует метода, отличного от стандартного, свяжитесь с уполномоченным дистрибьютором или дилером FUSO, если ваша система нуждается в обслуживании.

ПРИМЕЧАНИЕ:

- *Обогреватель использует тепло, производимое охладителем двигателя. Таким образом, тёплый воздух недоступен, пока температура охладителя не поднимется до необходимого уровня.*
- *Во время осуществления регенерации дизельного сажевого фильтра на парковке, температура отделения двигателя поднимется, что может стать причиной остановки системы кондиционирования воздуха. После, вы также можете заметить снижение эффективности кондиционирования воздуха, что не указывает на какие-либо неисправности. Система кондиционирования воздуха автоматически станет работать в стандартном режиме, когда температура отделения двигателя упадёт до нормального значения после завершения регенерации дизельного сажевого фильтра.*
- *Устройство на быстром холостом ходу слегка увеличивает скорость холостого хода двигателя при использовании кондиционера.*
- *Не осуществляйте сброс охладителя в атмосферу. При необходимости, вследствие обслуживания или списания автомобиля, проконсультируйтесь с ближайшим уполномоченным дистрибьютором или дилером FUSO, чтобы должным образом изъять охладитель.*

1 Панель управления

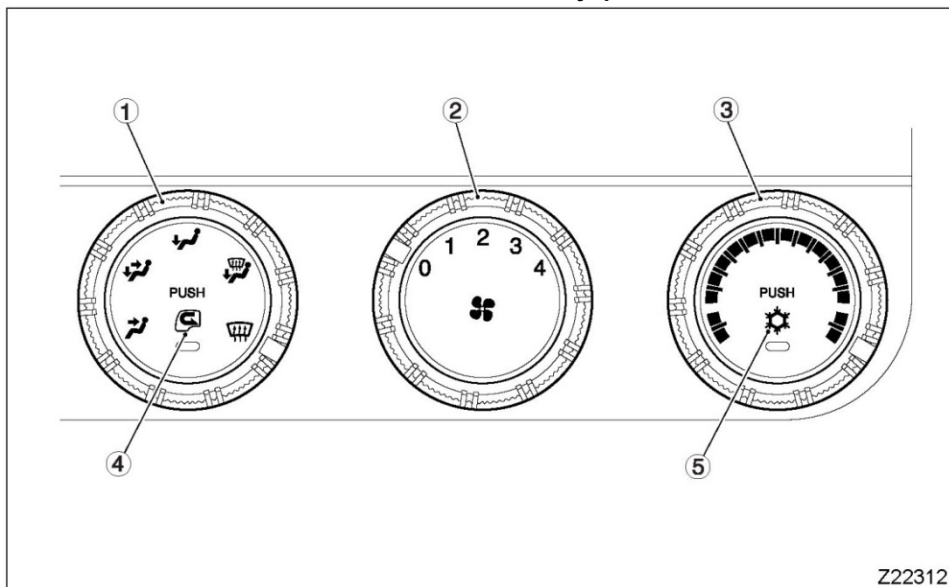

Z22312

- ① Шкала выбора режима
- ② Шкала выбора скорости обдува
- ③ Шкала регулировки температуры
- ④ Переключатель забора воздуха
- ⑤ Переключатель кондиционера воздуха

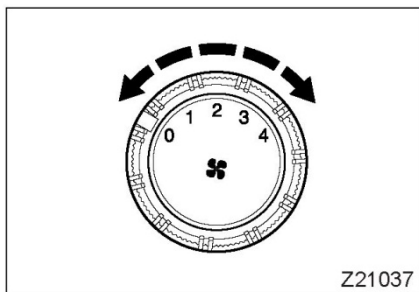

Z21037

1.1 Шкала выбора скорости обдува

Шкала выбора скорости обдува позволяет вам выключить обдув, а также выбрать одну из четырёх скоростей по вашему желанию.

- 0: Выключен
- 1: Брыз
- 2: Лёгкий
- 3: Средний
- 4: Интенсивный

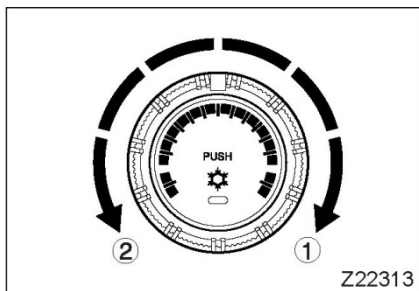

Z22313

1.2 Шкала регулировки температуры

Поверните в направлении стрелки ①, чтобы увеличить температуру воздуха, либо в направлении стрелки ②, чтобы уменьшить температуру.

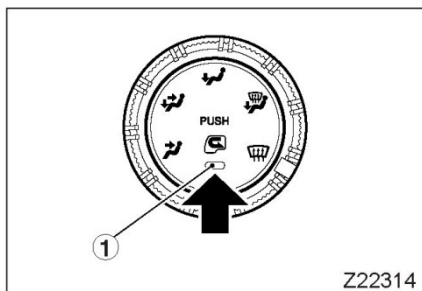

Z22314

1.3 Переключатель забора воздуха

Нажатие этого переключателя позволяет вам переключаться с рециркуляции воздуха салона на забор воздуха с улицы. При выборе рециркуляции загорается индикатор ①.

- **Воздух с улицы**
Используйте данный режим при вождении в стандартных условиях.
- **Рециркуляция**
Используйте данную настройку тогда, когда воздух снаружи загрязнён. Использование данной настройки при парковке позволяет вам предотвращать попадание пыли в кабину.

⚠ ОСТОРОЖНО

Использование настройки рециркуляции в течение долгого времени приводит к присутствию тяжёлого воздуха в кабине. Если вы почувствовали это, то переключитесь на забор воздуха с улицы.

ПРИМЕЧАНИЕ:

- *Используйте режим забора воздуха с улицы при вождении в стандартных условиях.*
- *Использование настройки рециркуляции в течение долгого времени в условиях высокой влажности приводит к склонности к запотеванию.*
- *Если переключатель забора воздуха нажимается тогда, когда переключатель зажигания находится в положении «OFF», настройки не изменятся, пока переключатель зажигания не будет повернут в положение «ON».*

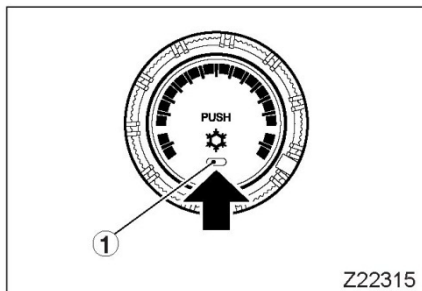

Z22315

1.4 Переключатель кондиционера воздуха

Нажатие на переключатель включает кондиционер, который обладает охлаждающими и осушающими свойствами. В это время, загорится лампа индикатора переключателя ①. Повторное нажатие на переключатель остановит работу кондиционера.

ПРИМЕЧАНИЕ:

- *Если переключатель кондиционера нажимается тогда, когда переключатель зажигания находится в положении «OFF», кондиционер не включится, пока переключатель зажигания не будет повернут в положение «ON».*
- *Если переключатель кондиционера нажат, когда переключатель скорости обдува находится в положении «OFF», кондиционер не запустится, пока переключатель скорости не будет переведён в рабочий режим.*

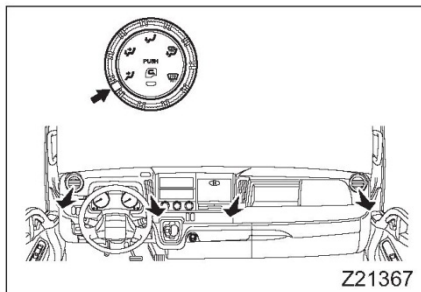

1.5 Шкала выбора режима

Используйте переключатель выбора режима, чтобы выбрать подходящие отверстия выпуска воздуха.

- Для выбора направления воздуха на верхнюю часть тела
Поместите переключатель в положение  .

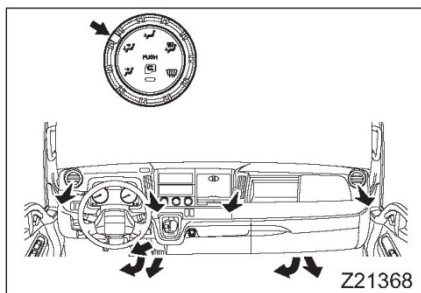

- Для выбора направления воздуха на верхнюю часть тела и ноги
Поместите переключатель в положение  .

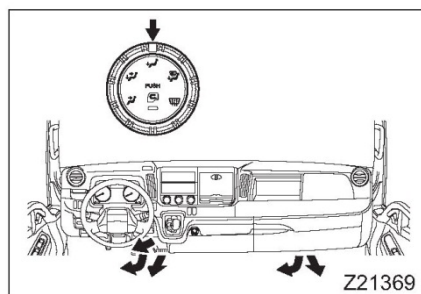

- Для выбора направления воздуха на ноги
Поместите переключатель в положение  .

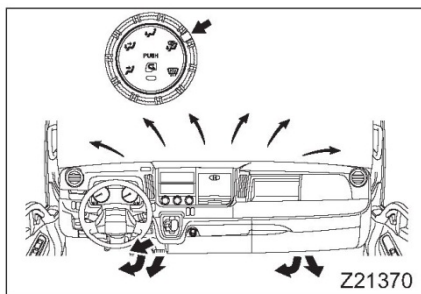

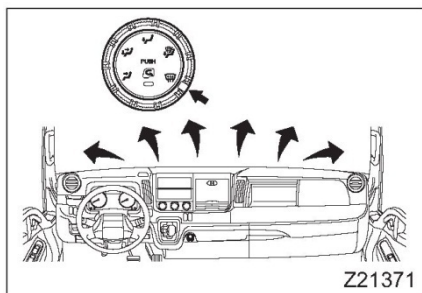

- Для выбора направления воздуха на ноги и лобовое стекло
1. Поместите переключатель режимов в положение  .



- Для выбора направления воздуха на лобовое стекло
Поместите переключатель в положение  .



2 Использование средств управления

2.1 Для обогрева кабины

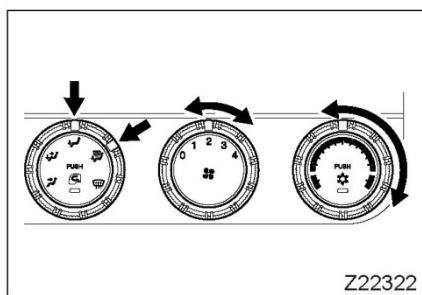
Поместите переключатель режима в положение  или положение  .



2.2 Для организации холодного потока воздуха в направлении головы, а тёплого - в направлении ног

Поместите переключатель режима в положение  или положение  .

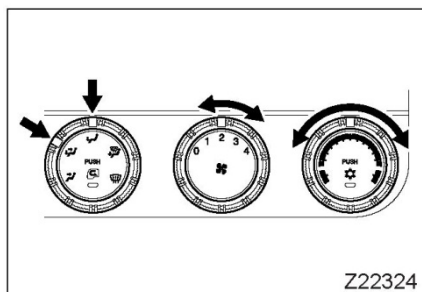

2.3 Для очистки запотевшего лобового стекла

Поместите переключатель режимов в положение  . Если вы хотите быстро очистить запотевшее лобовое стекло, используйте переключатель скорости обдува, чтобы выбрать максимальную скорость, а также, используйте регулятор температуры, чтобы выбрать максимальную.

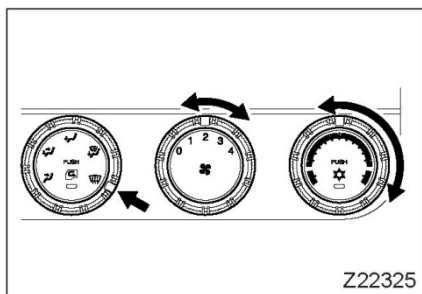

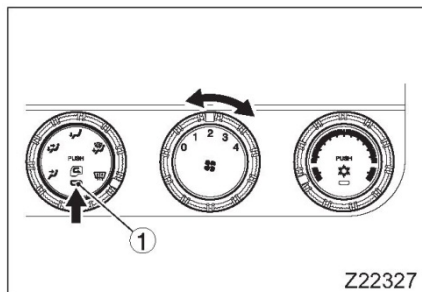

2.4 Для проветривания кабины

Нажмите на переключатель режима забора воздуха, чтобы выбрать воздух с улицы, затем переведите переключатель режима в положение . Когда режим переключится на рециркуляцию, индикатор ① переключателя погаснет.

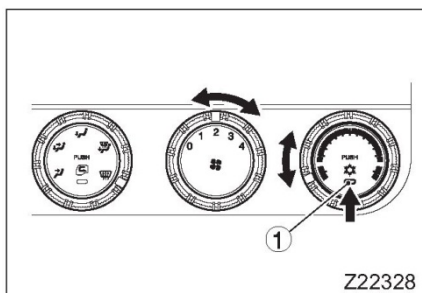

2.5 Для охлаждения кабины

Нажмите на переключатель кондиционера, чтобы включить его, затем, используйте переключатель температуры, чтобы выбрать подходящую для вас. во время работы кондиционера будет подсвечиваться лампа индикатора ①.

3 Очистка воздушного фильтра

проводите очистку воздушного фильтра каждые 6 месяцев.

Забитый пылью воздушный фильтр может привести к неэффективному кондиционированию воздуха, а также к неисправности двигателя нагнетателя (вентилятора).

⇒  Стр. 12-111

Полностью автоматический кондиционер воздуха

<Транспортные средства с полностью автоматическим кондиционером воздуха>

ВНИМАНИЕ

Ни в коем случае не оставляйте детей в автомобиле. Если кондиционер перестанет работать по какой-либо причине, температура в кабине поднимется, что может привести к тепловому удару.

ОСТОРОЖНО

Для обеспечения защиты окружающей среды, ваш автомобиль оснащён системой кондиционирования воздуха, которая использует охладитель HFC-134a, не разрушающий озоновый слой. Так как оснащение системы данным охладителем требует метода, отличного от стандартного, свяжитесь с уполномоченным дистрибьютором или дилером FUSO, если ваша система нуждается в обслуживании.

ПРИМЕЧАНИЕ:

- Охладитель двигателя используется в установке обогревателя. Если уровень охладителя низкий, установка не сможет генерировать тепло тогда, когда это необходимо.
- Во время осуществления регенерации дизельного сажевого фильтра на парковке, температура отделения двигателя поднимется, что может стать причиной остановки системы кондиционирования воздуха. После, вы также можете заметить снижение эффективности кондиционирования воздуха, что не указывает на какие-либо неисправности. Система кондиционирования воздуха автоматически станет работать в стандартном режиме, когда температура отделения двигателя упадёт до нормального значения после завершения регенерации дизельного сажевого фильтра.
- Не осуществляйте сброс охладителя в атмосферу. При необходимости, вследствие обслуживания или списания автомобиля, проконсультируйтесь с ближайшим уполномоченным дистрибьютором или дилером FUSO, чтобы должным образом изъять охладитель.

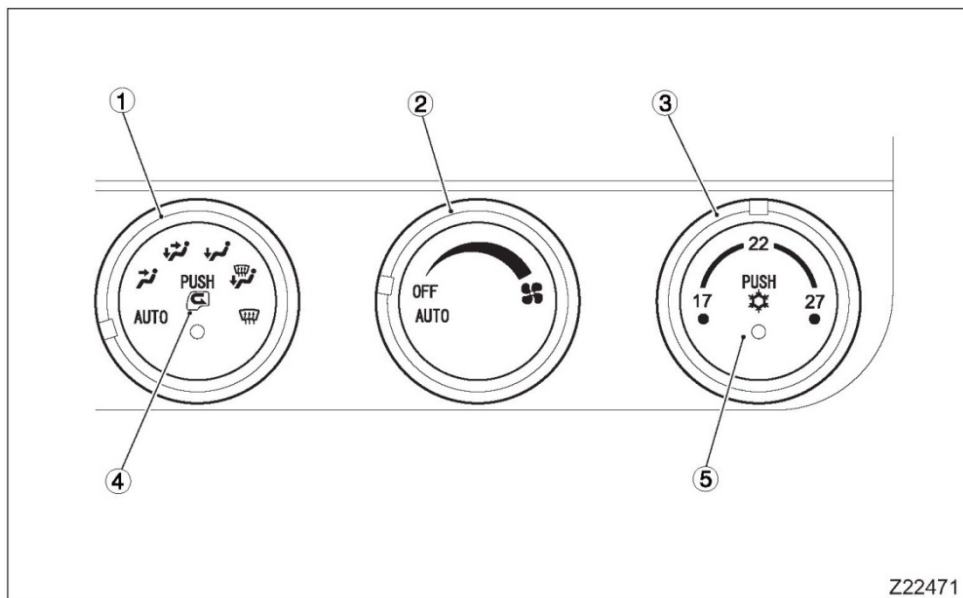

Z22471

- ① Переключатель вывода воздуха
- ② Устройство регулировки объема воздуха
- ③ Шкала регулировки температуры
- ④ Переключатель забора воздуха
- ⑤ Переключатель кондиционера воздуха

1 Автоматическое использование кондиционера

1. Установите устройство регулировки объема воздуха в положение «АВТО».

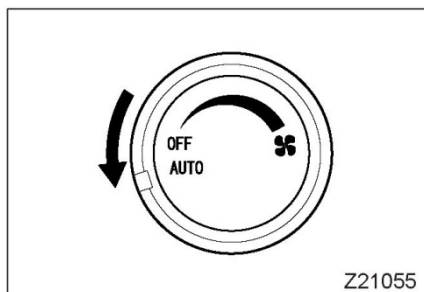

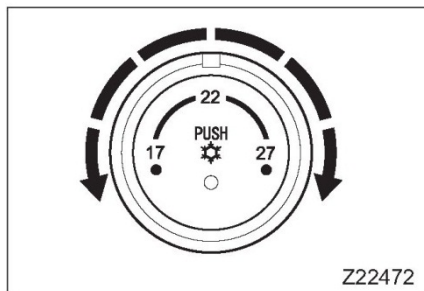

Z21055

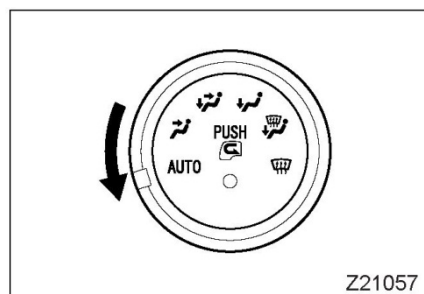

- Установите желаемую температуру с помощью шкалы регулировки температуры. Вы можете установить температуру в диапазоне от 17°C до 27°C.



- Установите переключатель вывода воздуха в положение «AUTO».

Вывод воздуха (за исключением  и ) , объём воздуха, статус «ON» или «OFF» кондиционера, а также выбор забор воздуха регулируется автоматически.

- Чтобы прекратить работу, установите регулятор объёма воздуха в положение «OFF».

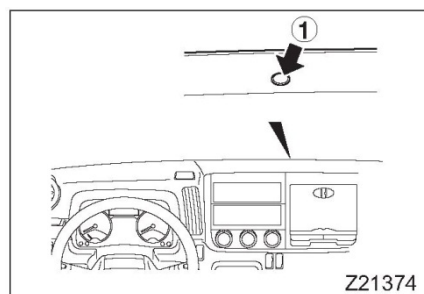

ПРИМЕЧАНИЕ:

- Не размещайте какие-либо предметы на датчик солнечного излучения ① , также, не накрывайте его, так как это не позволит кондиционеру воздуха работать с учётом данных о солнечном излучении.
- Во время работы в режиме «AUTO», если вы используете регулятор объёма воздуха, переключатель вывода воздуха, либо переключатель режима забор воздуха, такая настройка будет иметь приоритетное значение. Функции, отличные от таких настроек, будут контролироваться автоматически.
- Автоматический контроль режима забор воздуха не работает при выключенном кондиционере.

2 Ручное использование кондиционера

- Используйте каждый переключатель так, как вам это необходимо.

Даже во время автоматической работы (режим «AUTO»), функции, настроенные вручную, имеют приоритетное значение.

- Функции, отличные от таких настроек, будут контролироваться автоматически.
- Чтобы прекратить работу, установите регулятор объёма воздуха в положение «OFF».

Внимание! Данное руководство может включать в себя спецификации и опции недоступные для заказа на территории Российской Федерации и Республике Беларусь.

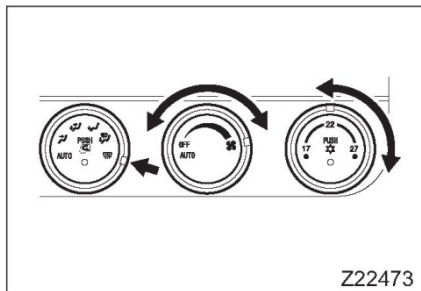

2.1 Подогрев и оттаивание лобового стекла

- Когда вы поворачиваете переключатель вывода воздуха в положение , кондиционер работает автоматически, а переключатель забора воздуха находится в режиме получения воздуха с улицы.
- Чтобы лобовое стекло быстро оттаяло, установите переключатель объёма воздуха на максимум, а затем установите максимальную температуру с помощью соответствующего переключателя.

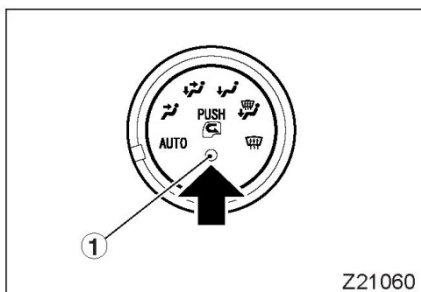

2.2 Предотвращение попадания загрязнённого воздуха в автомобиль

- Нажмите на переключатель режима забора воздуха и выберите рециркуляцию.
- Когда режим переключится на рециркуляцию, лампа индикатора ① загорится.
- Каждый раз, когда вы нажимаете на этот переключатель, происходит смена режима между забором воздуха с улицы и рециркуляцией.

ПРИМЕЧАНИЕ:

- Когда переключатель вывода воздуха и регулятор объёма воздуха находятся в положении «АВТО», и происходит ручное переключение режима забора воздуха, то этот регулятор переводится в ручной режим.
- Чтобы вернуть переключатель в режим «АВТО», поверните переключатель вывода воздуха или регулятор объёма воздуха в положение, отличное от «АВТО», а затем верните его в режим «АВТО».
- В стандартных условиях, используйте режим забора воздуха с улицы.
- Если влажность высокая, при использовании кондиционера в режиме рециркуляции в течение долгого времени, на лобовом стекле может появиться конденсат.

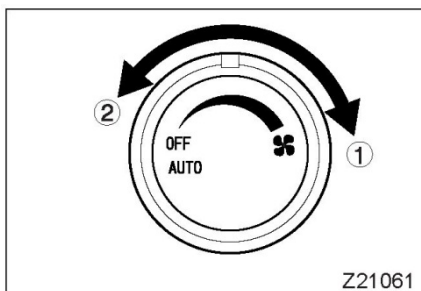

2.3 Изменение объёма воздуха

Чтобы увеличить объём воздуха, поверните регулятор вправо, а чтобы уменьшить - влево.

①: Больше

②: Меньше

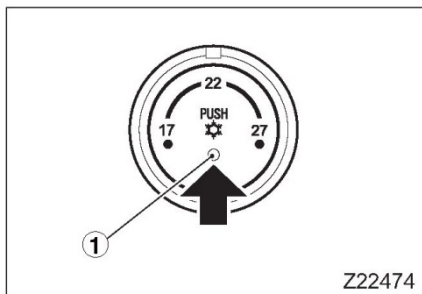

2.4 Осушение и кондиционирование воздуха
 Нажатие на переключатель включает кондиционер, который обладает охлаждающими и осушающими свойствами. В это время, загорится лампа индикатора переключателя ①. Повторное нажатие на переключатель остановит работу кондиционера.

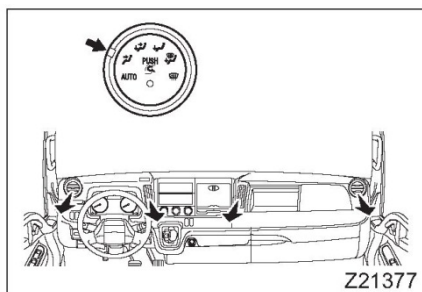

2.5 Изменение выбранного вывода воздуха
 Каждый раз, когда вы поворачиваете переключатель вывода воздуха, работающие отверстия вывода воздуха меняются.

- Обдув направлен на верхнюю часть тела

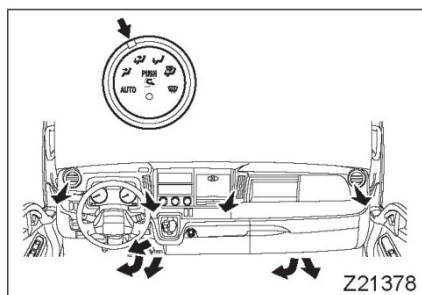

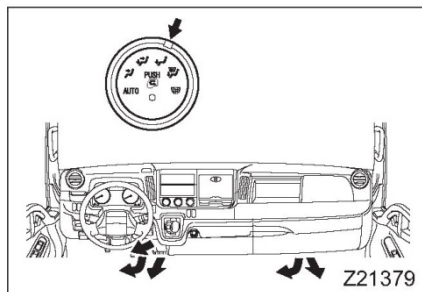

- Обдув направлен на верхнюю часть тела и ноги



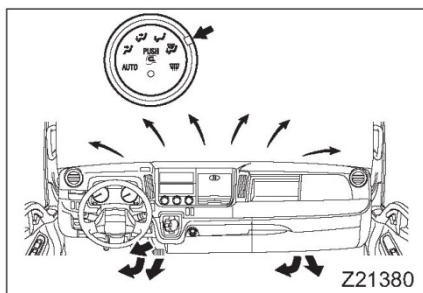

- Обдув направлен на ноги

Внимание! Данное руководство может включать в себя спецификации и опции недоступные для заказа на территории Российской Федерации и Республике Беларусь.

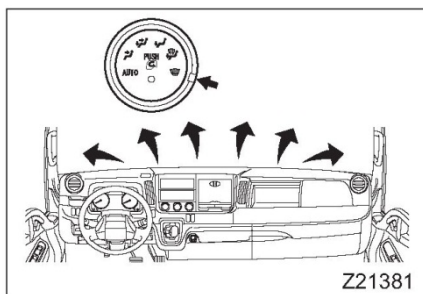

-  Обдув направлен на ноги и лобовое стекло



-  Обдув направлен на лобовое стекло

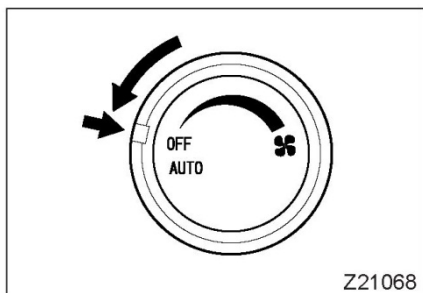

2.6 Остановка всех операций

Установите устройство регулировки объема воздуха в положение «OFF».

3 Очистка воздушного фильтра

проводите очистку воздушного фильтра каждые 6 месяцев.

Забитый пылью воздушный фильтр может привести к неэффективному кондиционированию воздуха, а также к неисправности двигателя нагнетателя (вентилятора).

⇨  Стр. 12-111

Задний кондиционер воздуха

<Автомобили с задним кондиционером воздуха>

ВНИМАНИЕ

Не оставляйте детей одних в кабине, особенно, когда включён кондиционер воздуха. Они могут пострадать от высоких температур в салоне, если кондиционер внезапно выключится.

ОСТОРОЖНО

Для обеспечения защиты окружающей среды, ваш автомобиль оснащён системой кондиционирования воздуха, которая использует охладитель HFC-134a, не разрушающий озоновый слой.

Так как оснащение системы данным охладителем требует метода, отличного от стандартного, свяжитесь с уполномоченным дистрибьютором или дилером FUSO, если ваша система нуждается в обслуживании.

ПРИМЕЧАНИЕ:

- При использовании заднего кондиционера воздуха, держите включённым и передний кондиционер. Задний кондиционер воздуха не может охлаждать воздух без включённого переднего кондиционера.
- Во время осуществления регенерации дизельного сажевого фильтра на парковке, температура отделения двигателя поднимется, что может стать причиной остановки системы кондиционирования воздуха. После, вы также можете заметить снижение эффективности кондиционирования воздуха, что не указывает на какие-либо неисправности. Система кондиционирования воздуха автоматически станет работать в стандартном режиме, когда температура отделения двигателя упадёт до нормального значения после завершения регенерации дизельного сажевого фильтра.
- Не осуществляйте сброс охладителя в атмосферу. При необходимости, вследствие обслуживания или списания автомобиля, проконсультируйтесь с ближайшим уполномоченным дистрибьютором или дилером FUSO, чтобы должным образом изъять охладитель.
- Передняя и задняя система кондиционирования воздуха используют общую охлаждающую установку. Проверьте уровень охладителя в установке охлаждения, которая является частью передней системы, если эффективность охлаждения снизилась.

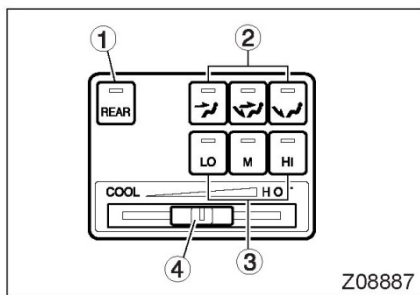

1 Использование средств управления

- ① Переключение питания
- ② Кнопки выбора режима
- ③ Кнопки выбора интенсивности обдува
- ④ Рычажок контроля температуры

Внутренняя лампочка загорится, когда любой из указанных выше переключателей будет переведён в положение «ON».

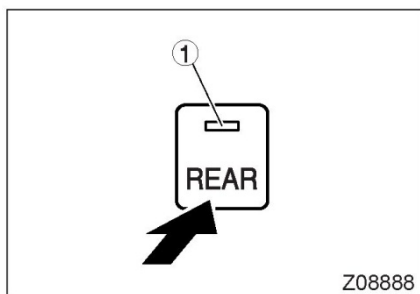

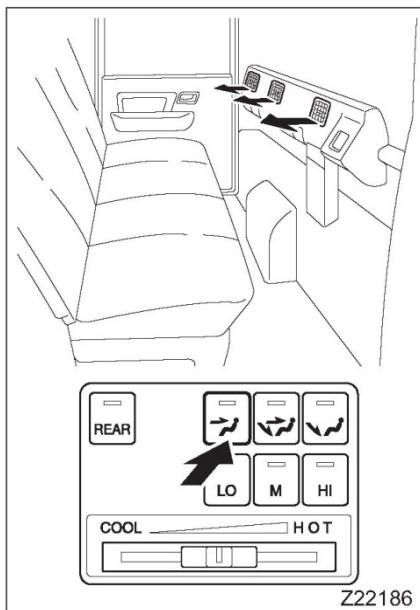

1.1 Переключатель питания

Нажатие на переключатель питания активирует вентилятор заднего кондиционера. В это время загорится лампа переключателя ①. Повторное нажатие переключателя выключит вентилятор. В это время погаснет лампа переключателя.



1.2 Кнопки выбора режима

Используйте кнопки выбора режима, чтобы выбрать подходящие отверстия выпуска воздуха.

-  Для выбора направления воздуха на верхнюю часть тела
- Нажмите кнопку  для выбора режима.

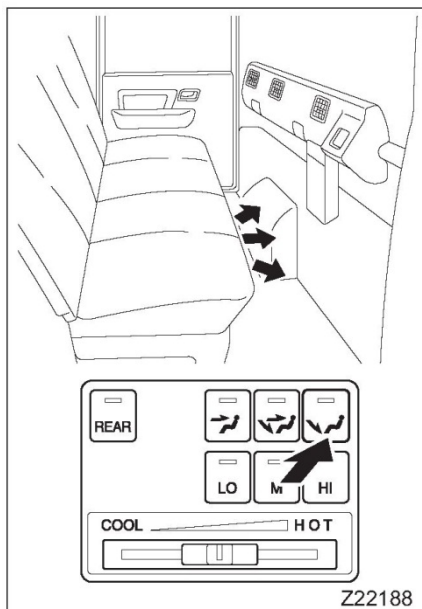

- Для выбора направления воздуха на верхнюю часть тела и ноги
 Нажмите кнопку для выбора режима.

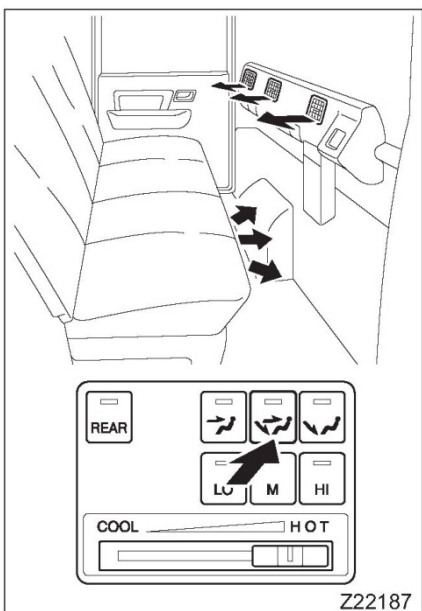

- Для выбора направления воздуха на ноги
 Нажмите кнопку для выбора режима.

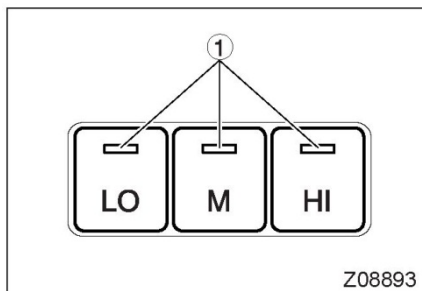

1.3 Кнопки выбора интенсивности обдува

Эти кнопки позволяют выбрать три режима интенсивности обдува. Когда кнопка нажата, в ней загорится лампочка ① .

LO : Лёгкий

M : Средний

HI : Интенсивный

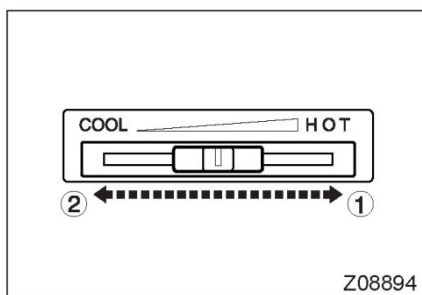

1.4 Рычажок контроля температуры

Передвиньте рычажок контроля температуры в направлении к ① , чтобы увеличить температуру, либо в направлении ② , чтобы уменьшить её.

2 Использование средств управления

2.1 Обогрев

Тёплый воздух направляется на ноги во время подогрева.

1. Поверните переключатель ① в положение «ON».
2. Выберите комфортную температуру, передвигая рычаг контроля температуры ②.
3. Нажмите на кнопку выбора режима ③ – как правило, кнопка  находится в положении «ON».
4. Отрегулируйте поток воздуха, нажимая на нужную кнопку ④ выбора интенсивности обдува.

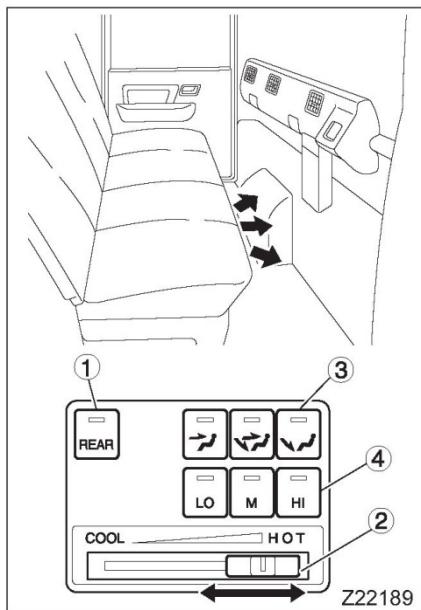

2.2 Охлаждение

Холодный воздух направляется к голове в процессе охлаждения.

1. Убедитесь в том, что переключатель кондиционера водителя находится в положении «ON».
2. Поверните переключатель ① в положение «ON».
3. Передвигайте рычажок контроля температуры ② так, как это необходимо, чтобы выставить наиболее комфортную температуру.
4. Переведите кнопку выбора режима  ③ в положение «ON».
5. Отрегулируйте поток воздуха, нажимая на нужную кнопку ④ выбора интенсивности обдува.

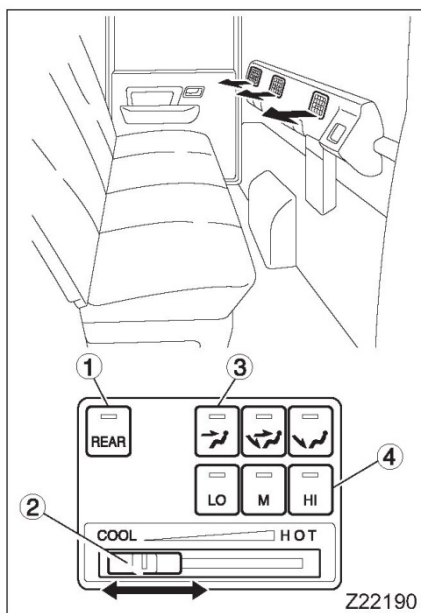

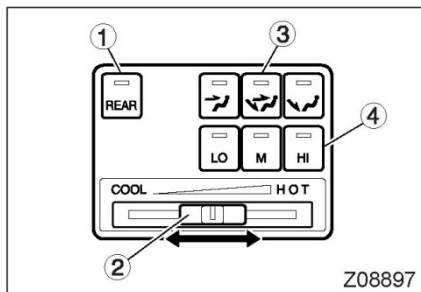

Z08897

2.3 Осушение

Кондиционер охлаждает воздух для осушения, а затем снова нагревает обогревателем перед выпуском через отверстия воздуховодов.

Используйте этот режим работы при очень влажном воздухе, например, во время дождя.

1. Убедитесь в том, что переключатель кондиционера водителя находится в положении «ON».
2. Поверните переключатель ① в положение «ON».
3. Переместите рычажок контроля температуры ② в среднее положение.
4. Выберите нужные отверстия вывода воздуха ③ и желаемую интенсивность обдува с помощью кнопок выбора ④.

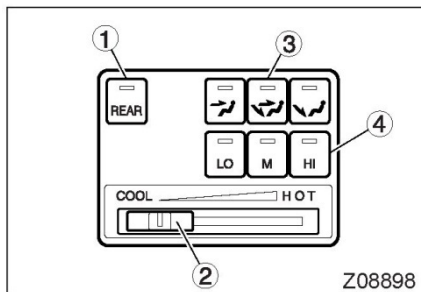

Z08898

2.4 Циркуляция воздуха

Такой режим работы позволяет воздуху циркулировать внутри кабины.

1. Поверните переключатель ① в положение «ON».
2. Переместите рычажок контроля температуры ② в режим низкой температуры.
3. Выберите желаемые отверстия вывода воздуха кнопкой выбора режима ③, а также интенсивность обдува с помощью кнопок выбора ④.

3 Очистка воздушного фильтра

Воздушный фильтр необходимо чистить каждые 6 месяцев.

Забитый пылью воздушный фильтр может привести к неэффективному кондиционированию воздуха, а также к неисправности двигателя нагнетателя (вентилятора).

⇒ Стр. 12-111

10. Внутреннее оборудование и аксессуары

Прикуриватель	10-2
Пепельницы	10-3
Крючки для верхней одежды	10-4
Солнцезащитные козырьки	10-4
Лампа внутреннего освещения	10-5
Лампа освещения подножки	10-6
Внутреннее зеркало заднего вида	10-7
Огнетушитель	10-7
Отделения для хранения небольших вещей	10-8
Использование радио	10-12

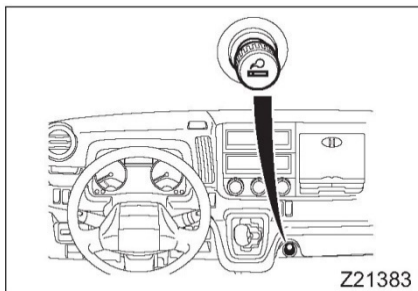

Прикуриватель

Прикуриватель может использоваться тогда, когда переключатель зажигания находится в положении «ON» или «ACC».

Нажмите на прикуриватель до конца. Вскоре он вернётся в изначальное положение, при этом, его центральная часть будет очень сильно нагрета. Теперь его можно вытащить и использовать.

⚠ ВНИМАНИЕ

- Не держите прикуриватель вставленным до самого конца, так как это может вызвать его перегрев.
- Прикуриватель, скорее всего, неисправен, если он не возвращается в изначальное положение через прим. 30 секунд. Если это произошло, то вытащите его вручную, так как если оставить прикуриватель в таком положении, может возникнуть пожар. Если прикуриватель перестанет работать должным образом, перестаньте его использовать и немедленно договоритесь о ремонте с ближайшим уполномоченным дистрибьютором или дилером FUSO.
- Не покидайте автомобиль, когда прикуриватель вставлен для нагрева. Это может стать причиной пожара.
- Не позволяйте детям касаться прикуривателя. Они могут обжечься.
- Не прикасайтесь к металлическим деталям прикуривателя. Вы можете обжечься.
- Не используйте прикуриватель от другого автомобиля. Прикуриватель вашего транспортного средства разработан для напряжения 12 В. Не используйте прикуриватель, предназначенный для работы при напряжении 24 В.
- Если прикуриватель деформировался, замените его оригинальным устройством FUSO. Деформированный прикуриватель не будет возвращаться в изначальное положение должным образом, что может стать причиной пожара.
- Не используйте другие устройства, предназначенные для включения в розетку прикуривателя, так как это может перегрузить цепь и перегреть проводку. Это также может повредить внутренние элементы розетки прикуривателя.
- Если в розетку прикуривателя попадёт вода, это может вызвать короткое замыкание и пожар. Договоритесь с ближайшим дистрибьютором или дилером FUSO об очистке розетки прикуривателя.

Пепельницы

Вытащите и опустошите наполнившиеся пепельницы.

ВНИМАНИЕ

- Убедитесь в том, что вы затушили сигареты и спички, прежде чем положить их в пепельницы. Плотнo закрывайте пепельницы. Если оставить пепельницы открытыми, может возникнуть пожар, так как тепло от сигарет или спичек может поджечь содержимое пепельницы.
- Складывайте в пепельницы только окурки и спички. Опустошайте пепельницы до того, как они будут плотно набиты, так как слишком много окурков могут привести к пожару.
- Не выбрасывайте окурки в окна, так как это вредит окружающей среде и может вызвать возгорание.
- При очистке пепельницы, не ударяйте по ней тяжёлыми предметами, так как она может сломаться. Если пепельница сломалась, прекратите ею пользоваться и замените на новую. Использование сломанной пепельницы может стать причиной возгорания.

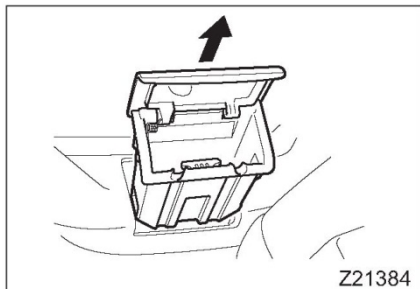

1 Пепельница в двери водителя и пепельница в двери помощника водителя

- Поднимите крышку, чтобы использовать пепельницу.
- Если вы хотите почистить пепельницу, удерживайте крышку и вытащите пепельницу целиком.

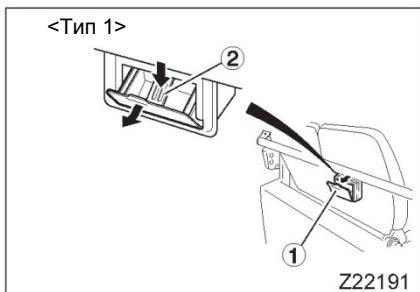

2 Задняя пепельница в моделях двойных кабин

- Потяните крышку пепельницы ① на себя, чтобы воспользоваться ею.
- Если вы хотите опустошить пепельницу, опустите пружину ② и потяните пепельницу на себя.
- Чтобы поставить пепельницу на место, вставьте её дно в желобок, опустите пружину ② и вставьте пепельницу в изначальное положение.

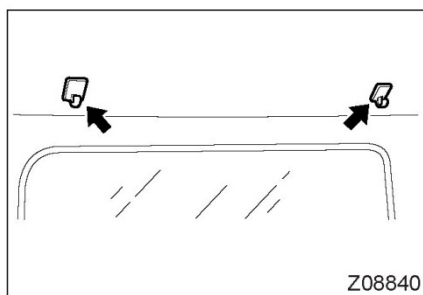
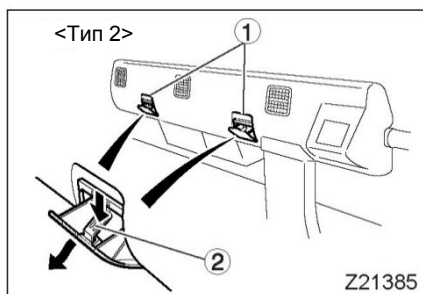

Крючки для верхней одежды

<Модели, отличные от моделей двойных кабин>
Используйте крючки, если вы хотите повесить одежду или похожие вещи.

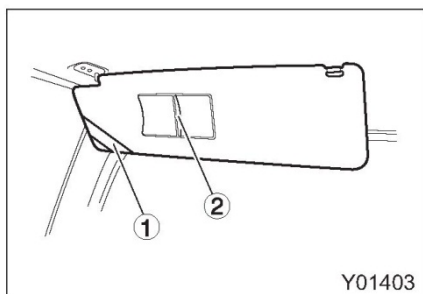

Солнцезащитные козырьки

Солнцезащитные козырьки закрывают ваши глаза от солнца. Изменяйте угол наклона козырька по мере необходимости. Вы можете отсоединить внутреннюю кромку козырька и перемещать его, чтобы защитить глаза от солнечного света, падающего сбоку. Держатель для квитанций ① и карт ② находится на обороте солнцезащитного козырька водителя.

Лампа внутреннего освещения

Лампа внутреннего освещения (и подвижные лампы) может использоваться при нахождении переключателя зажигания в любом положении.

⚠ ВНИМАНИЕ

Не оставляйте лампу внутреннего освещения или подвижные лампы зажжёнными во время вождения. В противном случае, свет, отражённый от внутренних поверхностей, будет проецировать блики на ветровом стекле, которые будут отвлекать вас, увеличивая вероятность аварии.

⚠ ОСТОРОЖНО

Если лампа внутреннего освещения долго горит при выключенном двигателе, это может разрядить аккумулятор до такой степени, что двигатель не запустится.

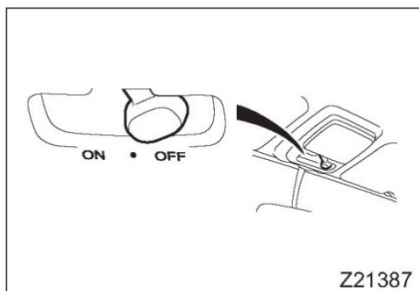

1 Лампа внутреннего освещения

- **Положение «ON»**
Лампа горит независимо от положения дверей.
- **Положение «*»**
Лампа загорается, когда дверь открыта, и гаснет, когда дверь закрывается. Если двигатель выключен, лампа будет постепенно гаснуть и выключится через 10 секунд после закрытия двери.
- **Положение «OFF»**
Лампа не горит независимо от положения дверей.

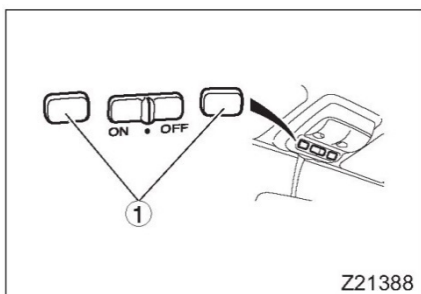

2 Лампа внутреннего освещения со встроенными подвижными лампами <Автомобили с лампой внутреннего освещения со встроенными подвижными лампами>

- **Положение «ON»**
Лампа внутреннего освещения горит независимо от положения дверей.
- **Положение «*»**
Лампа внутреннего освещения загорается, когда дверь открыта, и гаснет, когда дверь закрывается. Если двигатель выключен, лампа будет постепенно гаснуть и выключится через 10 секунд после закрытия двери.

- **Положение «OFF»**
Лампа внутреннего освещения не горит независимо от положения дверей.
Переключатели передвижных ламп ①
Если один из переключателей нажат, загорается лампочка на стороне нажатого переключателя. Лампа гаснет при повторном нажатии на переключатель.

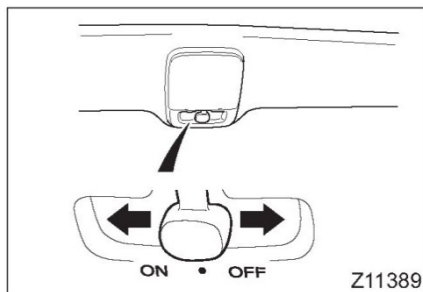

3 Задняя лампа внутреннего освещения – модели двойных кабин

- **Положение «ON»**
Лампа горит независимо от положения дверей.
- **Положение «*»**
Лампа загорается, когда дверь открыта, и гаснет, когда дверь закрывается.
Если двигатель выключен, лампа будет постепенно гаснуть и выключится через 10 секунд после закрытия двери.
- **Положение «OFF»**
Лампа не горит независимо от положения дверей.

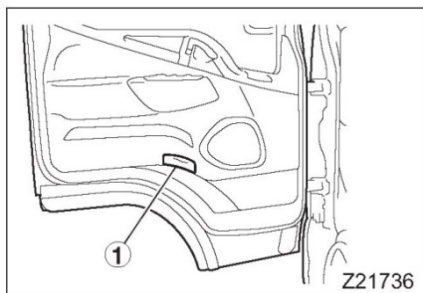

Лампа освещения подножки

<Автомобили с лампой освещения подножки>

- Когда дверь открывается, лампа освещения подножки ① включается. Лампа гаснет, когда дверь закрывается.
- Лампа освещения подножки гаснет примерно через 5 минут после открытия двери, либо при следующих условиях:
 - Ключ зажигания извлекается, либо перемещается в положение «LOCK».
 - Педаль тормоза не выжата.

ПРИМЕЧАНИЕ:

Лампа освещения подножки не погаснет, пока мигают аварийные сигналы.

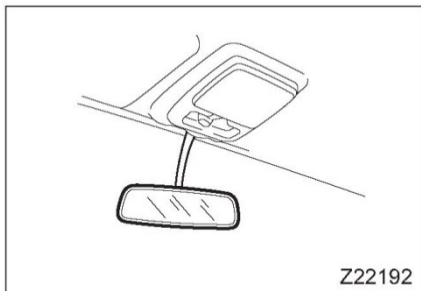

Z22192

Внутреннее зеркало заднего вида

Отрегулируйте зеркало таким образом, чтобы у вас был наилучший обзор.

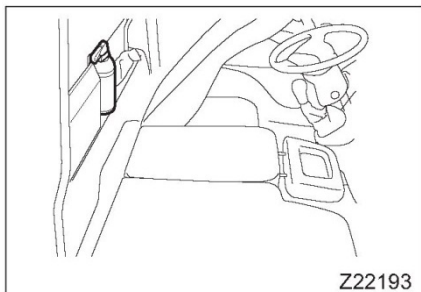

Z22193

Огнетушитель

<Автомобили с огнетушителями> Огнетушитель содержит сухой химический порошок и может использоваться для тушения пожаров класса А, В и С. Огнетушитель эффективен против пожара в начальной стадии.

ВНИМАНИЕ

- Вам следует прочитать инструкции на этикетке огнетушителя в отношении его использования и случаев применения, чтобы вы были готовы потушить возможное возгорание.
- Замените химический порошок до того, как истечёт срок его годности.

Отделения для хранения небольших вещей

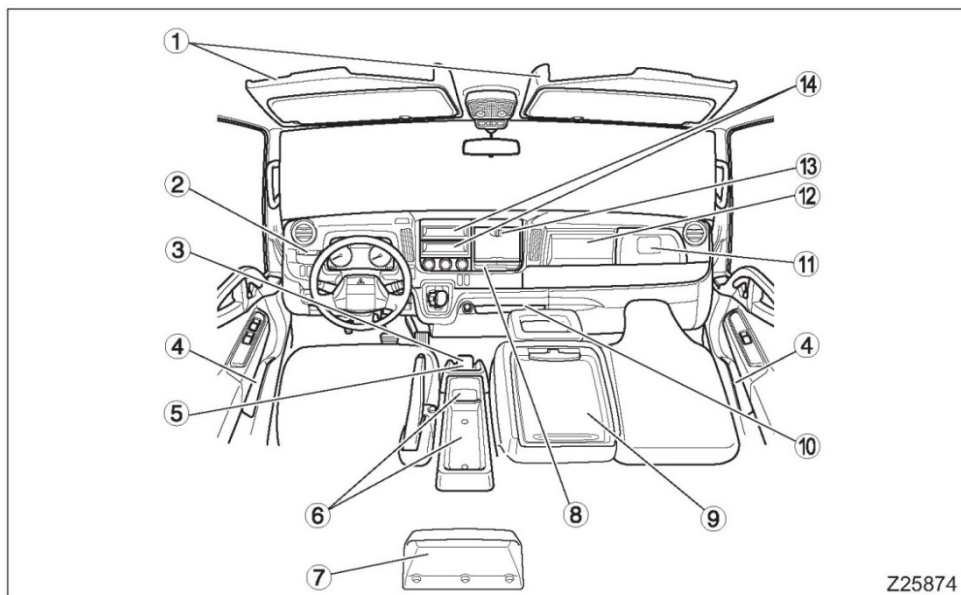

Z25874

⚠ ВНИМАНИЕ

Не используйте консоль и полку для размещения предметов, которые могут перекачаться во время движения автомобиля. Такие предметы могут представлять собой угрозу, затрудняя вождение.

⚠ ОСТОРОЖНО

Не разливайте воду на перчаточный ящик («бардачок») ① и полку ②, а также не храните в них мокрые предметы.

Плавкие предохранители, реле и прочие электрические компоненты располагаются под перчаточным ящиком и полкой. Если на эти компоненты попадёт вода, это может повредить электрическую систему вашего автомобиля.

① Полка над головой

⚠ ВНИМАНИЕ

Не используйте полку над головой для хранения тяжёлых и / или катающихся предметов. Такие предметы могут упасть и стать причиной травм при трогании и остановке автомобиля.

② Вертикальный отсек

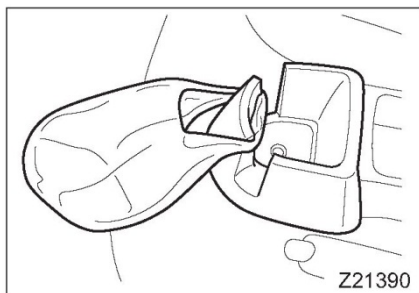

Z21390

③ Крючок

<Модели, отличные от моделей двойных кабин>

④ Отсек в двери

⑤ Центральная полка / подставка

<Модели, отличные от моделей двойных кабин>

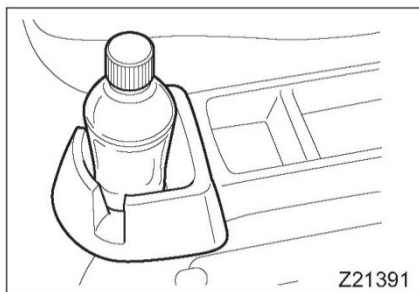

Z21391

⑥ Центральный ящик

<За исключением модели FEA>

⑦ Задний центральный ящик

<Автомобили с задним центральным ящиком>

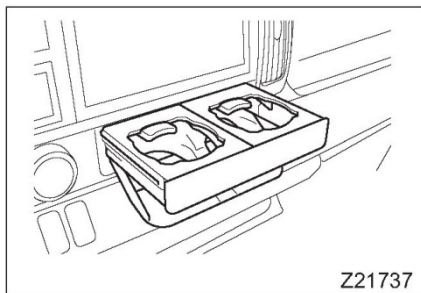

Z21737

- ⑧ **Подстаканник**
 Вытащите подстаканник, чтобы им можно было пользоваться. Нажмите и уберите устройство, если оно не используется.

⚠ ВНИМАНИЕ

Содержимое стакана или банки в держателе может разлиться во время движения автомобиля. Будьте внимательны, чтобы не обжечься, если в подстаканнике находятся горячие напитки.

⚠ ОСТОРОЖНО

- Будьте осторожны, чтобы не разлить напитки при пользовании подстаканником. Сразу же вытрите разлившийся напиток.
- Не следует разливать воду или прочие напитки на переключатели и электрическое оборудование вокруг сиденья водителя, так как мокрые устройства могут работать неисправно и даже вызвать возгорание. Если вы разлили напиток или воду на электрические приборы, договоритесь о проверке автомобиля с ближайшим уполномоченным дистрибьютором или дилером FUSO.

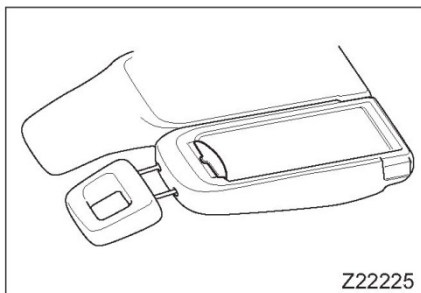

Z22225

- ⑨ **Подставка в спинке кресла**
 Если спинка опущена, поддон в ней можно использовать как подставку. Центральная полка оборудована клипсой, что позволяет вам использовать её как отсек с зажимами.

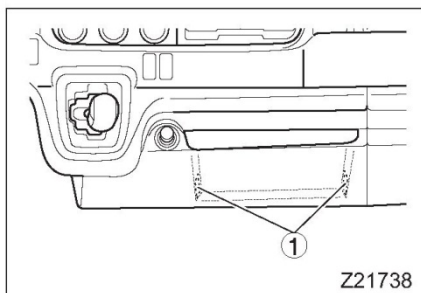

Z21738

- ⑩ **Нижний отсек**

ПРИМЕЧАНИЕ:

Если вы случайно уронили что-то (например, ручку) в нижний отсек, то достаньте предмет через одно из отверстий ①, которые открываются по обеим сторонам от внутренней нижней части отсека с помощью длинного тонкого троса или похожего объекта.

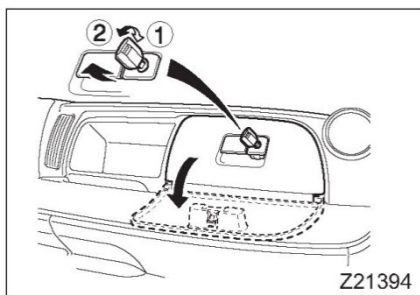

① **Перчаточный ящик с замком**

- ① Закрыто
- ② Открыто

② **Полка <Автомобили с полкой>**

③ **Ящик с крышкой (2DIN)**

④ **Отсек**

Использование радио

Радио (опционально) может использоваться тогда, когда переключатель зажигания находится в положении «ON» или «ACC».

ОСТОРОЖНО

Использование радио в течение продолжительного периода времени без включённого двигателя может разрядить аккумулятор.

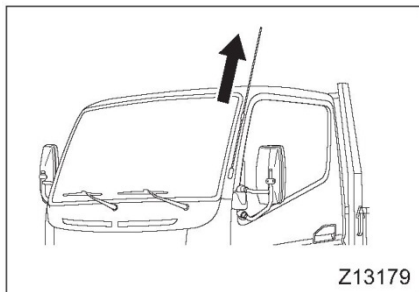

- Вытащите антенну перед использованием радио. Сложите антенну, если она представляет собой препятствие, например, при наклоне кабины.

11. В холодную погоду

Охлаждающая жидкость.....	11-2
Масло двигателя.....	11-2
Топливо	11-2
При парковке автомобиля после долива AdBlue®	11-3
Прочие рекомендации по эксплуатации в холодную погоду	11-3
Установка цепей на шины	11-5

Охладитель

- При поставке автомобилей с завода, оригинальная охлаждающая жидкость FUSO DIESEL LONGLIFE COOLANT добавляется в систему охлаждения.

Эта добавка сочетает в себе свойства защиты от замерзания и антикоррозионные свойства, что необходимо для системы охлаждения. Тем не менее, для обеспечения дополнительной безопасности, рекомендуется договориться с ближайшим уполномоченным дистрибьютором или дилером FUSO о проверке надлежащей концентрации добавки перед началом зимы.

- Убедитесь в том, что вы используете охлаждающую жидкость с добавкой FUSO DIESEL LONGLIFE COOLANT, либо с эквивалентной добавкой в рекомендуемой концентрации.

⇒  Стр. 12-62

Масло двигателя

Вязкость масла двигателя увеличивается при холодных температурах, иногда это затрудняет запуск двигателя, особенно рано утром. Таким образом, используйте масло двигателя с такой вязкостью, которая соответствует погодным условиям.

Топливо

Обыкновенное дизельное топливо сгущается при холодных температурах, делая запуск двигателя невозможным.

Если вы направляетесь в холодный регион, вам рекомендуется заправить автомобиль так, чтобы более половины топлива было сожжено ко времени достижения места назначения. Это позволяет вам дозаправиться дизельным топливом, более подходящим для холодной погоды.

При парковке автомобиля после долива AdBlue®

Если бак для мочевины пуст, мощность двигателя ограничивается.

В холодную погоду, если вы не осуществляете отмену ограничения мощности двигателя, прежде чем припарковать свой автомобиль после долива AdBlue®, то AdBlue® замёрзнет, сделав невозможным отмену ограничения мощности двигателя.

В холодную погоду, процедуру отмены ограничения мощности двигателя следует проводить сразу же после долива AdBlue®. ⇒  Стр. 1-11

Прочие рекомендации по эксплуатации в холодную погоду

- Если двигатель не запускается, поверните переключатель в положение «ACC» или «LOCK», чтобы восстановить функции аккумулятора, а затем подождите 30 секунд перед тем, как повторно попытаться запустить двигатель.
- С понижением температуры происходит ухудшение эффективности работы аккумулятора. Проверьте уровень электролита аккумулятора и его относительную плотность. ⇒  Стр. 12-103
Специальные смазочные материалы / гидравлические жидкости должны использоваться в холодных регионах, где средние температуры могут падать ниже -25°C. Более подробную информацию можно узнать у вашего ближайшего дистрибьютора или дилера FUSO.
- Замените жидкость омывателя лобового стекла той, которая подходит для холодной погоды, чтобы предотвратить замерзание. Следуйте инструкциям производителя жидкости при выборе концентрации.

ОСТОРОЖНО

Не используйте охлаждающую жидкость двигателя в качестве омывателя стекла. Это повредит краску кузова.

- Время от времени, проверяйте ходовую часть и отверстия щитков, если необходимо - убирайте снег и лёд, стараясь не повредить детали автомобиля. Если ваш автомобиль оснащён системой ABS, то оборудование ABS, электрическая проводка и т.д., находятся с внутренней стороны колёс, поэтому постарайтесь не повредить их при удалении снега и льда с шин.

- Тормоза могут замёрзнуть при вождении по дорогам, покрытым снегом, либо при парковке в холодную погоду. Так как замёрзшие тормоза очень медленно работают, ведите автомобиль осторожно, обращая внимание на транспортные средства позади вас, а также впереди, периодически проверяйте нормальное функционирование тормозов, слегка нажимая на педаль тормоза. Если тормоза работают медленно, выжмите педаль тормоза несколько раз на низкой скорости, пока не вернётся нормальное торможение.
- Избегайте парковки на склонах. Выберите горизонтальную плоскую поверхность, по возможности, не находящуюся под воздействием ветра или снега. Если на улице ветрено, отверните переднюю часть автомобиля от ветра.
- Не применяйте ручной тормоз в очень холодную погоду, так как это может вызвать его замерзание и невозможность отключения. В таких условиях, сделайте следующее:
 1. Остановите автомобиль и потяните рычаг ручного тормоза. Не паркуйтесь на склонах.
 2. Надёжно заблокируйте колёса специальными устройствами.
 3. На автомобиле с механической коробкой передач, переместите рычаг переключения передач в положение 1 или обратный ход. На автомобилях с системой DUONIC, поместите рычаг переключения передач в положение «Р».
 4. Снимите автомобиль с ручного тормоза.
- На автомобилях с кондиционером воздуха, включайте кондиционер, по меньшей мере, раз в месяц, чтобы поддерживать его функции даже в холодный период, когда он не используется.

ПРИМЕЧАНИЕ:

- *Если двери замерзают, растопите лёд горячей водой, затем вытрите её, чтобы предотвратить дальнейшее замерзание. Не пытайтесь открыть двери силой, так как их резиновые уплотнители могут оторваться или повредиться.*
- *В холодную погоду, отверстия для ключа и резиновые части механизма открытия дверей могут замерзнуть, поэтому вставка ключа и открытие дверей будет невозможным. Аккуратно вытрите всю воду после мытья автомобиля и опрыскайте отверстия для ключа и резиновые части механизма открытия дверей силиконом или прочим веществом, эффективно предотвращающим замерзание.*

Установка цепей на шины

- Убедитесь в том, что цепи шин установлены надлежащим образом, чтобы они не ослабились и не вступили в контакт с другими деталями автомобиля при движении.
- Используйте цепи, соответствующие размеру шин. Пример ниже представляет собой порядок действий, которому необходимо следовать при установке цепей.

⚠ ОСТОРОЖНО

- Не используйте цепи на передних колёсах автомобиля, за исключением моделей FG; вместо этого, используйте специальные шины для вождения в снегу. На моделях FG, устанавливайте цепи противоскольжения на передние и задние колёса, когда автомобиль эксплуатируется в режиме 4WD. При вождении в режиме 2WD, цепи противоскольжения можно снять с передних колёс.
- Если вы используете цепи для шин, убедитесь в том, что они установлены без провисания.
- При установке цепей, следуйте инструкции, предоставленной вместе с ними.
- Передвигайтесь на низкой скорости, желательно, менее 30 км/ч (19 миль в час), если на шинах вашего автомобиля установлены цепи.
- Вождение автомобиля по сухому дорожному покрытию с цепями на шинах может повредить не только цепи, но и саму дорогу. Избегайте этого настолько, насколько это возможно.
- Убедитесь в том, что цепи и их пружинящие ленты не изношены слишком сильно и не повреждены.
- Если вы услышали необычный шум во время движения, остановитесь в ближайшем безопасном месте и проверьте цепи.

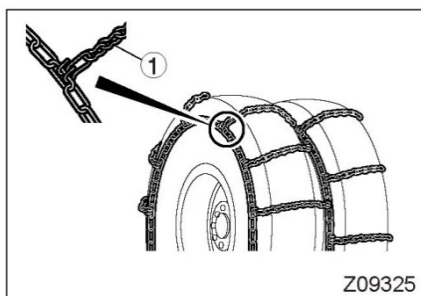

1. Поместите цепи на шины так, чтобы концы крюков перекрёстных цепей ① смотрели наружу.

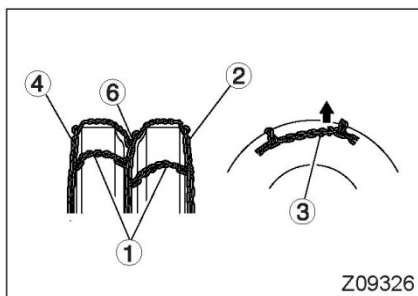

2. Присоедините крюк ③ внутренней цепи ②, не оставляя лишних звеньев. Затем, устраните провисание внутренней цепи посредством подтягивания перекрёстных цепей ① на внутренней шине наружу.

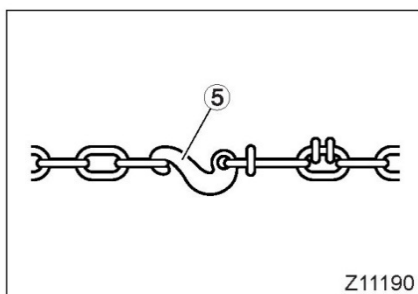

3. Временно закрепите крюк ⑤ внешней цепи ④, как показано на рисунке.

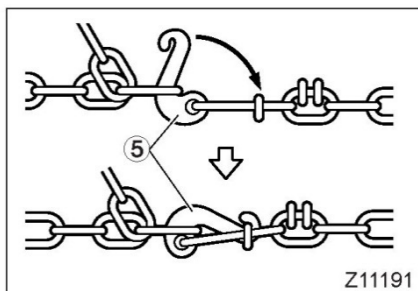

4. Потяните среднюю цепь ⑥ как можно дальше и присоедините её крюк.
5. Потяните оба конца внешней цепи ④ как можно дальше и присоедините крюк ⑤.

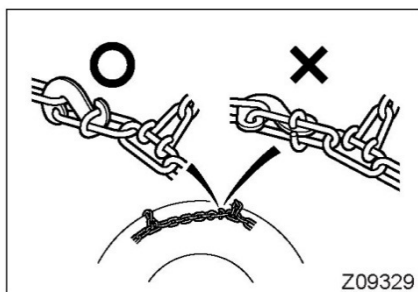

6. Убедитесь в том, что крюки ③ и ⑤ не выпирают по бокам шин. Также убедитесь в том, что цепи не перекручены.
7. Пристегните дополнительные звенья с помощью металлической проволоки, чтобы они не ударялись о другие детали автомобиля.

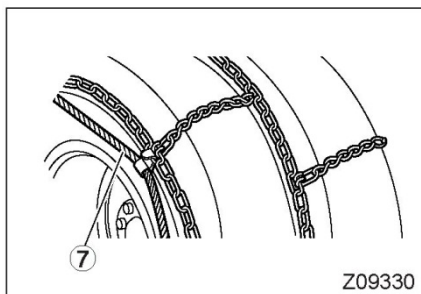

8. Закрепите пружинящие ленты ⑦. Прикрепите крюки пружинящих лент к цепи через равные интервалы, крюки должны смотреть наружу
9. После того, как вы проедете 5 - 10 минут, проверьте цепи на предмет ослабления или отсоединения крюков.

12. Простая проверка и обслуживание

Общие меры предосторожности при обслуживании автомобиля	12-2
Инструменты в автомобиле.....	12-5
Доступ к смотровым отверстиям	12-7
Наклон кабины	12-9
Проверки перед началом эксплуатации	12-15
Смазывание	12-21
Масла и жидкости	12-25
Фильтровальные элементы.....	12-42
Слив воды из топливного фильтра	12-60
Охлаждающая жидкость двигателя - проверка и замена	12-62
Клиновые ремни – проверка	12-72
Руль – проверка	12-74
Рабочие тормоза – проверка	12-76
Ручной тормоз – проверка.....	12-78
Сцепление – проверка	12-79
Шины – проверка	12-80
Замена шины.....	12-82
Перестановка шин	12-96
Запасная шина	12-98
Скребок стеклоочистителя – замена	12-101
Омыватель ветрового стекла – проверка уровня жидкости и долив	12-102
Аккумулятор – проверка	12-103
Фары – проверка	12-110
Воздушные фильтры – проверка	12-111
Мойка и уборка автомобиля	12-113
Интеркулер и радиатор – очистка	12-119

Общие меры предосторожности при обслуживании автомобиля

- Убедитесь в том, что вы заглушили двигатель и вытащили ключ зажигания.
- Включите ручной тормоз и поместите рычаг переключения передач в нейтральное положение (автомобили с механической коробкой передач). Если ваш автомобиль оборудован системой DUONIC, поместите рычаг переключения передач в положение «Р».
- Осуществляйте работу тогда, когда автомобиль припаркован на горизонтальной поверхности.
- Заблокируйте колёса специальными устройствами.
- Детали двигателя очень горячие сразу же после остановки автомобиля. Постарайтесь не обжечься. По возможности, проводите обслуживание при остывшем двигателе.
- Будьте осторожны, чтобы ничего не уронить в воздуховод.
- Не вставляйте на двигатель. Вставание на трубки и вспомогательные устройства двигателя может стать причиной повреждений и неисправностей.
- После завершения обслуживания, проверьте, что вы не оставили никакие тряпки, бумаги или инструменты в отделении двигателя. В особенности, нельзя оставлять воспламеняемые объекты, так как они могут стать причиной пожара.
- После проведения проверок и технического обслуживания, убедитесь, что протечки масла, жидкостей или воды отсутствуют.
- Будьте осторожны, не пораньтесь об углы корпуса при проведении проверок.
- При проверке масла или охлаждающей жидкости, убедитесь в том, что вы подготовили ёмкость для слива жидкости.
- Осуществляйте утилизацию масла, охлаждающей жидкости, шин и аккумулятора в предписанной манере. Безответственная утилизация может нанести вред окружающей среде.

ВНИМАНИЕ

- Не оставляйте двигатель работать в течение долгого периода времени в плохо проветриваемом помещении. В особенности, это имеет отношение к гаражам или прочим зданиям, так как скопление выхлопных газов может вызвать отравление монооксидом углерода.
- Убедитесь в том, что двигатель выключен, прежде чем проводить проверки с наклонённой кабиной или открытым двигателем. Если двигатель работает, а ваши руки, одежда или прочие предметы касаются или приближаются к его вращающимся частям, их может затянуть в механизм, результатом чего будет травма. Если вам не избежать проведения проверки с работающим двигателем, то, ни в коем случае, не касайтесь вентилятора или других вращающихся частей.
- Система впрыска топлива включает цепь под высоким напряжением. Вы можете получить удар током, если проверка проводится тогда, когда переключатель зажигания находится в положении «ON». Если нельзя избежать проведения проверок тогда, когда переключатель зажигания находится в положении «ON», будьте осторожны и постарайтесь не касаться проводки или коннекторов.

ОСТОРОЖНО

- Не снимайте покрытие вокруг двигателя, исключение составляют случаи проверки двигателя. Покрытие помогает снизить уровень шума.
- Всегда используйте оригинальные детали FUSO для замены фильтров или фильтровальных элементов. Также, используемое масло и смазочные материалы должны быть рекомендованы «MFTBC». ⇨  Стр. 14-4
- В глушителе имеется каталитический нейтрализатор и керамический фильтр. Не пинайте и не ударяйте глушитель, так как вы можете повредить каталитический нейтрализатор или керамический фильтр. Вода из глушителя может обладать лёгкой кислотностью, поэтому её нельзя трогать. Если вы прикоснулись к такой воде, то промойте кожу под краном.

- Системы автомобиля продолжают работать в течение примерно 2 минут после того, как переключатель зажигания поворачивается в положение «LOCK». Подождите не менее 2 минут, прежде чем отсоединить коннекторы аккумулятора и электрической системы, чтобы провести проверку, техническое обслуживание и т.д. <Автомобили с системой BlueTec[®] или системой DUONIC>

ПРИМЕЧАНИЕ:

- Специальные смазочные материалы / гидравлические жидкости должны использоваться в холодных регионах, где средние температуры могут падать ниже -25°C. Более подробную информацию можно узнать у вашего ближайшего дистрибьютора или дилера FUSO.
- Проводите проверку или замену в зависимости от показаний одометра, либо от периода эксплуатации (в месяцах), в зависимости от того, что наступит быстрее.

Инструменты в автомобиле

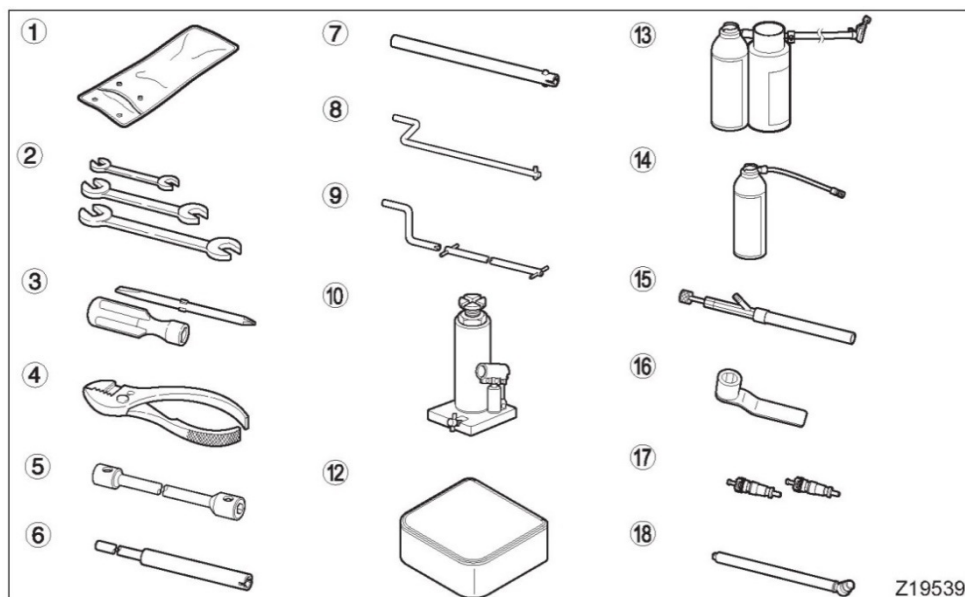

1 Список инструментов в автомобиле

Ваш автомобиль оснащён следующими инструментами, предназначенными для использования при регулярных проверках и обслуживании.

ОСТОРОЖНО

Каждый из инструментов предназначен для отдельной цели. Убедитесь в том, что вы пользуетесь правильными инструментами для выполнения той или иной работы.

ПРИМЕЧАНИЕ:

Набор инструментов отличается в зависимости от модели автомобиля.

- ① Сумка для инструментами
- ② Гаечные ключи (комплект из двух или трёх шт.)
- ③ Отвёртка
- ④ Пассатижи
- ⑤ Торцевой ключ (для гаек на колёсах)
- ⑥ Рукоятка ключа (для гаек на колёсах и гидравлического домкрата) <FEA0, FEB0>
- ⑦ Рукоятка ключа (для гаек на колёсах и гидравлического домкрата) <Модели, отличные от FEA0, FEB0>
- ⑧ Захват для запасной шины (для снятия и установки запасной шины) <модели, отличные от FEA с держателем для запасной шины на заднем свесе>
- ⑨ Захват для запасной шины (для снятия и установки запасной шины) <Модели FEA с держателем для запасной шины на заднем свесе>
- ⑩ Гидравлический домкрат
- ⑪ Комплект для ремонта шины <Автомобили с комплектом для ремонта шины>

Состоит из:

- ⑫ Сумка, ⑬ Ёмкость с герметиком и баллон с аэрозолем, ⑭ Комплект для баллона с аэрозолем, ⑮ Устройство демонтажа сердцевины клапана – удлиненного типа (для шин передних колёс и шин задних внутренних колёс), ⑯ Устройство демонтажа сердцевины клапана – укороченного типа (для шин задних внешних колёс), ⑰ Запасные сердцевины клапанов (2 шт.), ⑱ Измеритель давления воздуха в шинах

2 Место хранения инструментов

<Все модели, за исключением моделей двойных кабин>

- Инструменты в автомобиле хранятся за сиденьем водителя и помощника водителя.

Когда вы хотите воспользоваться инструментами, опустите спинки вперёд, чтобы получить доступ к месту хранения инструментов.

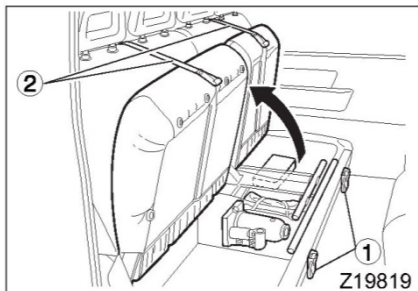
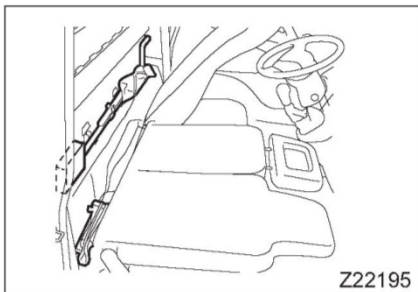

<Модели двойных кабин>

- Инструменты хранятся в отсеке под задним сиденьем. Ослабьте зажимы ① на заднем сиденье и поднимите его, удерживайте сиденье поднятым с помощью специальных лямок ②. В стандартных кабинах имеется одна лямка, в то время как в широких кабинах - две, а заднее сиденье разделено на две части.

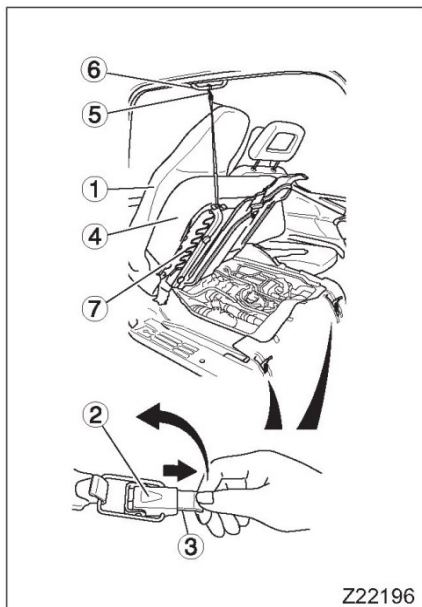

Доступ к смотровым отверстиям

<Модели двойных кабин>

1 Смотровое отверстие двигателя

Под сиденьем помощника водителя имеется отверстие, которое даёт доступ к двигателю для проверки и обслуживания.

Открывайте и закрывайте отверстие следующим образом:

- Чтобы открыть отверстие
 1. Наклоните спинку сиденья ① вперёд.
 2. Отверните коврик. Затем, ослабьте два зажима ②, сначала опустив скобы ③, а затем подняв их, удерживая концы.
 3. Поднимите подушку сиденья ④, затем достаньте удерживающий крючок ⑤, который находится в нижней части подушки.
 4. Прикрепите крюк к захвату ⑥ у сиденья помощника водителя, чтобы сиденье удерживалось на месте.
- Чтобы закрыть отверстие
 1. Снимите крюк с захвата, придерживая подушку сиденья, чтобы она не упала.
 2. Прикрепите крюк к пружине ⑦ у нижней части сиденья, чтобы он удерживался на месте.
 3. Мягко опустите спинку сиденья и подушку, затем застегните зажимы, чтобы всё оставалось на своих местах.
 4. Верните коврик и спинку сиденья в изначальное положение.

ОСТОРОЖНО

- Будьте осторожны при закрытии смотрового отверстия двигателя, так как ремень безопасности или коврик могут оказаться зажатыми.
- Полностью застегните зажимы после закрытия смотрового отверстия двигателя.

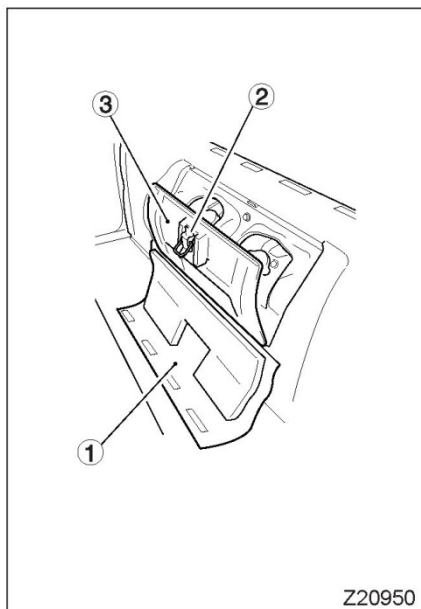

2 Смотровое отверстие уровня жидкости гидроусилителя руля и охлаждающей жидкости двигателя

Перед задним сиденьем находится отверстие для проверки и долива жидкости гидроусилителя руля и охлаждающей жидкости.

Открывайте и закрывайте отверстие следующим образом:

1. Снимите крышку ①.
2. Поднимите зажим ②, чтобы отстегнуть его, а затем откиньте крышку смотрового отверстия ③. Совершите указанные выше действия в обратном порядке, чтобы закрыть крышку.

Наклон кабины

<Модели, отличные от моделей двойных кабин>

ПРИМЕЧАНИЕ:

Двойная кабина не обладает функцией наклона.



ВНИМАНИЕ

- Наклон кабины необходимо производить правильно, в соответствии с методом, описанным в данном руководстве. Если вы будете поднимать или опускать кабину неправильно, ваши руки или иные части тела могут оказаться зажатыми в механизме. Также, кабина может не заблокироваться полностью. Если кабина не заблокируется полностью, она может подняться и привести к серьёзной аварии в момент движения автомобиля.
- Припаркуйтесь на ровной горизонтальной поверхности, прежде чем поднимать или опускать кабину. Если зона остановки не ровная и не горизонтальная, существует риск того, что кабина не заблокируется должным образом при опускании. Если кабина не заблокируется полностью, она может подняться и привести к серьёзной аварии в момент движения автомобиля.

1 Подготовка

ВНИМАНИЕ

- Перед наклоном или опусканием кабины, убедитесь, что рядом с ней не находятся люди или какие-либо препятствия. Также, убедитесь в том, что в кабине никого нет.
- Кабина будет двигаться слишком быстро по инерции, если наклон будет производиться на склоне, при этом, могут быть повреждены различные детали автомобиля. Это опасно, так как крюк может не зацепиться полностью при опускании кабины.
Не наклоняйте кабину, когда автомобиль находится на склоне.
- Не наклоняйте кабину тогда, когда в ней находятся люди.
- Для обеспечения безопасности, двое людей должны работать вместе, чтобы наклонить кабину, если к ней прикреплен настил крыши или другой тяжёлый предмет. Если работает один человек, то он не сможет поддержать кабину, что приведёт к несчастному случаю.
- Если на настиле крыши или в кабине находится тяжёлый груз, снимите его, прежде чем наклонять кабину. В противном случае, его вес может привести к резкому движению кабины во время наклона, что станет причиной несчастного случая.
- Не прикасайтесь к рулю, рычагу переключения передач, рычагу ручного тормоза и прочим элементам управления в момент наклона кабины.

ОСТОРОЖНО

Если в кабине находится какой-либо груз, зафиксируйте его, либо уберите. В противном случае, он может упасть и повредиться при наклоне кабины.

ПРИМЕЧАНИЕ:

Если ваш автомобиль оборудован кондиционером воздуха, выключите его перед наклоном кабины. Наклон кабины с работающим кондиционером приведёт к тому, что вода, вытекающая из кондиционера, попадёт в кабину.

- Припаркуйте автомобиль на ровной горизонтальной поверхности и заглушите двигатель.
- Включите ручной тормоз должным образом. Заблокируйте колёса для обеспечения дополнительной безопасности.

- На автомобилях с механической коробкой передач, поместите рычаг переключения передач в нейтральное положение. На автомобилях с системой DUONIC, поместите рычаг переключения передач в положение «Р».
- Уберите воду или прочие жидкости из кабины перед наклоном. Также уберите из подстаканников напитки с открытыми крышками.
- Полностью закройте обе двери.
- Перед наклоном кабины, убедитесь в том, что спереди и над кабиной имеется достаточный клиренс.

Клиренс спереди (м)	1 или больше
Клиренс сверху (м)	1 или больше

Если в пределах указанного клиренса присутствуют какие-либо препятствия, уберите их.

- Уберите антенну радио.

2 Наклон кабины

ОСТОРОЖНО

Поднимайте кабину с осторожностью. Резкий подъём с большой силой может повредить механизм наклона кабины.

1. Потяните рычаг А ①. Удерживая рычаг А, потяните рычаг В ②. Удерживайте рычаг А до тех пор, пока рычаг В не поднимется полностью.

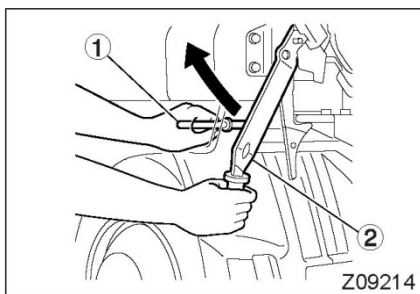

ОСТОРОЖНО

Рычаг В должен подниматься только тогда, когда рычаг А вытянут. Если будет предпринята попытка поднять рычаг В силой, это может привести к повреждению.

2. Возьмитесь за ручку ③ и потяните рычаг С ④. Кабина слегка приподнимется.

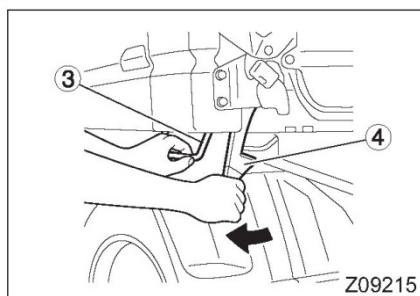

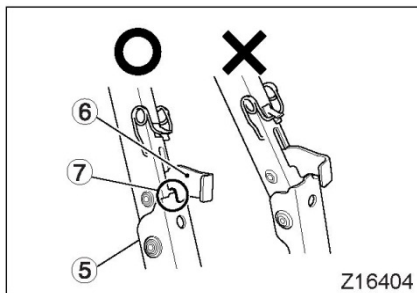

3. Удерживайте ручку и поднимайте кабину до тех пор, пока край держателя кабины ⑤ не войдёт в желобок рычага блокировки ⑥. Если это произошло, то кабина надёжно закреплена.

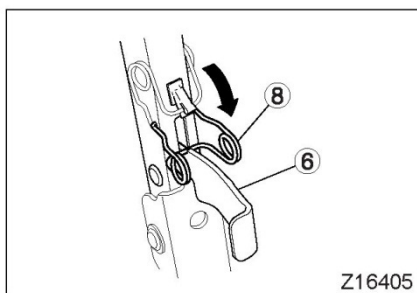

4. Удерживая ручку наклона, вставьте стопор ⑧ в желобок рычага блокировки.

⚠ ВНИМАНИЕ

- Удерживайте ручку наклона во время подъёма кабины. Если вы поднимите кабину, удерживая рычаг В или С, механизм блокировки кабины может повредиться, либо кабина может не заблокироваться полностью при опускании. Также, это может привести к подъёму кабины и вызвать серьёзную аварию во время движения автомобиля.
- Убедитесь в том, что вы вставили стопор в желобок рычага блокировки. Если стопор не вставлен до конца, кабина может опуститься и привести к несчастному случаю.

3 Опускание кабины

⚠ ВНИМАНИЕ

- Удерживайте ручку наклона и поддерживайте кабину при опускании. Ваше тело может оказаться зажатым в механизме, если кабина будет опускаться быстро, либо, кабина может на заблокироваться полностью.
- Перед тем, как опустить кабину, убедитесь в том, что вы не оставили тряпки, инструменты и т.д. в отсеке двигателя. Воспламеняемые объекты, оставленные в отсеке двигателя, могут привести к пожару.

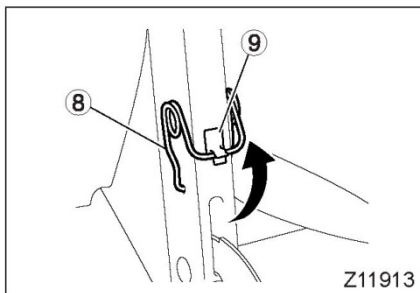

1. Уберите стопор ⑧ и переместите его в зажим ⑨.

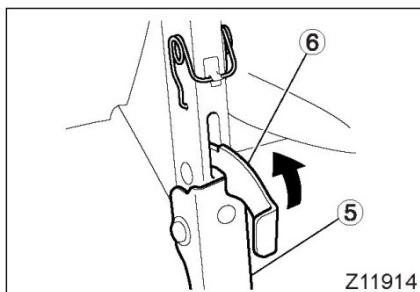

2. Удерживайте ручку наклона для поддержания кабины. Поднимите рычаг блокировки ⑥ и верните держатель кабины ⑤ в исходное положение.

⚠ ВНИМАНИЕ

- Удерживайте ручку наклона во время опускания кабины. Если вы опустите кабину, удерживая рычаг В или С, механизм блокировки кабины может повредиться, либо кабина может не заблокироваться полностью. Также, это может привести к подъёму кабины и вызвать серьёзную аварию во время движения автомобиля.
- После разблокировки держателя кабины, немедленно уберите руки от рычага. Держатель кабины вернётся в исходное положение в направлении задней части автомобиля, поэтому ваши руки могут попасть в механизм.

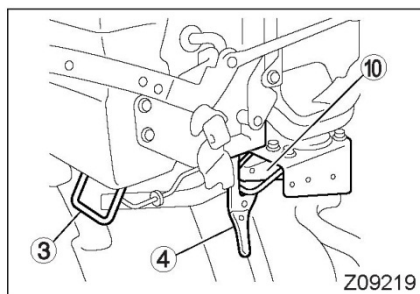

3. Удерживая ручку наклона ③, опустите кабину, пока крюк на рычаге С ④ не соединится с креплением кабины ⑩.

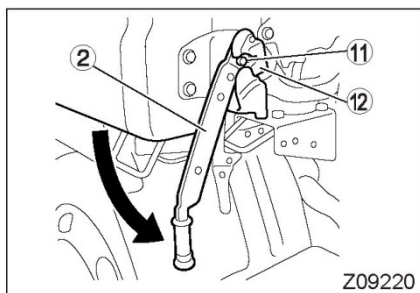

4. Опускайте рычаг В ② , пока штифт ① не войдёт в засов ⑪.
Если вы не можете опустить рычаг В, повторите процедуру опускания кабины.

4 Проверка блокировки кабины

ВНИМАНИЕ

После опускания кабины, убедитесь в том, что она заблокирована должным образом. Если блокировка кабины неполная, это может привести к её подъёму и вызвать серьёзную аварию во время движения автомобиля.

Когда кабина опущена, состояние блокировки должно проверяться следующим образом. Если определена неполная блокировка, повторите процедуру наклона кабины, а затем снова опустите её. При неполной блокировке, избегайте вождения автомобиля, так как вам необходимо обратиться к ближайшему уполномоченному дистрибьютору или дилеру FUSO.

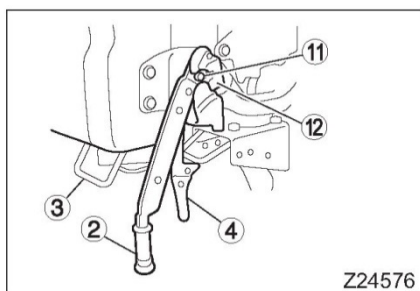

1. Убедитесь в том, что в засове ⑪ находится штифт ①. Также, убедитесь в том, что рычаг В ② не двигается, даже если за него потянуть.
2. Удерживая вытянутым рычаг С ④, потяните за ручку ③ , чтобы попытаться поднять кабину и убедиться, что она не поднимается.
3. Если кабина поднимается, повторите процедуру наклона.

Проверки перед эксплуатацией

Убедитесь в проведении проверок перед эксплуатацией автомобиля в отношении пунктов, перечисленных ниже, перед началом ежедневной работы, чтобы обеспечить безопасность и комфортное вождение. Если вы обнаружите что-то, что вы не сможете починить самостоятельно, обратитесь за помощью к ближайшему уполномоченному дистрибьютору или дилеру FUSO, прежде чем эксплуатировать автомобиль.

1 Перед запуском двигателя

⚠ ОСТОРОЖНО



Уровень масла в двигателе изменяется в зависимости от условий работы. В рамках ежедневного осмотра, проверяйте уровень масла, прежде чем приступить к вождению.

Если вы эксплуатируете автомобиль в следующих условиях, масло двигателя может превысить отметку «FULL» (для проверки) (символ ○), либо упасть ниже отметки «LOW» по указателю уровня масла быстрее, чем обычно.

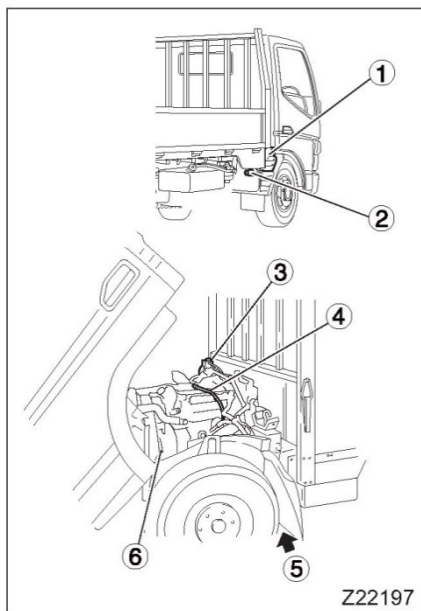
- Работа на низкой скорости (менее 20 км/ч в среднем в течение более 30% времени всей работы), либо работа с частыми троганиями с места и остановками.
- Работа при частом запуске и выключении двигателя в течение 10 минут на расстоянии 10 км.
- Работа на больших расстояниях (10 000 км в месяц или более).
- Частая работа на горных дорогах (более 30% от всего объема работы).
- Частая работа на подъемах (более 30% от всего объема работы).
- Работа двигателя на холостом ходу в течение долгого времени (когда объем работы на холостом ходу составляет 50% или больше).
- Работа в течение долгого времени (500 часов в месяц или больше).

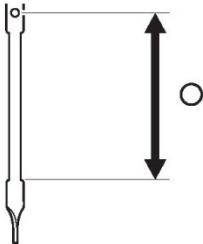

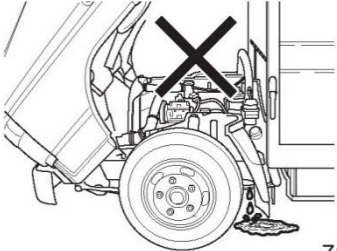
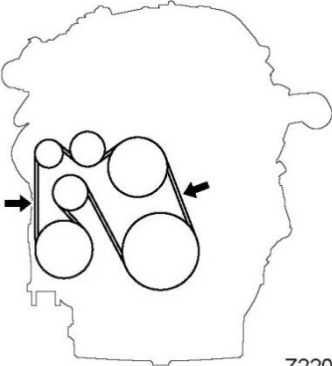
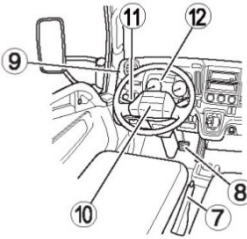
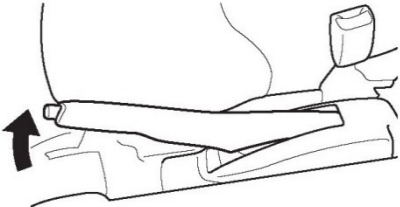
<p>①</p>	 <p>Z15730</p>	<p>Уровень охлаждающей жидкости Проверьте, что уровень охлаждающей жидкости находится между отметками «FULL» и «LOW» на резервуаре.</p> <p>⇒  Стр. 12-66</p>
<p>②</p>	 <p>Окошко</p> <p>Z22468</p>	<p>Состояние элемента воздухоочистителя <Автомобили с указателем запылённости фильтра> Проверьте, что окошко индикатора пыли показывает красный сигнал.</p> <p>⇒  Стр. 12-53</p>
<p>③</p>	 <p>Z19637</p>	<p>Состояние герметичной крышки Убедитесь в том, что герметичная крышка закрыта должным образом.</p>
<p>④</p>	 <p>Z25878</p>	<p>Уровень масла двигателя Проверьте достаточное количество масла двигателя с помощью указателя уровня масла. Поменяйте масло, если его уровень находится выше круглой отметки на указателе уровня масла.</p> <p>⇒  Стр. 12-26</p>

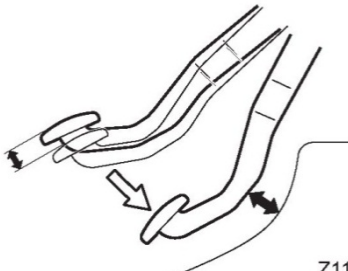
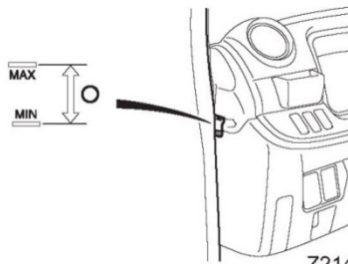
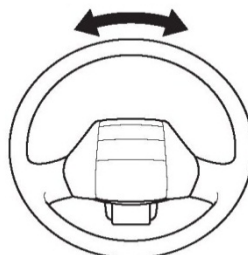
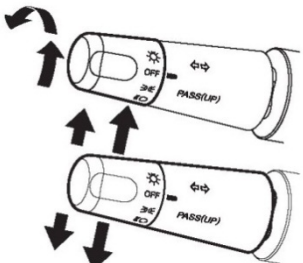

⑤	 <p style="text-align: right;">Z10751</p>	<p>Протечка охлаждающей жидкости, топлива и масла Проверьте под автомобилем наличие признаков протечек.</p>
⑥	 <p style="text-align: right;">Z22041</p>	<p>Натяжение и повреждение клинового ремня Потяните ремень в любое направление, указанное стрелками, чтобы проверить его натяжение. Также, проверьте ремень на предмет повреждений.</p>
 <p style="text-align: right;">Z22198</p>		<p>2 На водительском месте Запустите двигатель и проведите следующие проверки во время прогрева.</p>
⑦	 <p style="text-align: right;">Z10681</p>	<p>Ход рычага ручного тормоза Проверьте, что ход ручного тормоза равен количеству ступеней от 7 до 9, когда рычаг тянут с усилием 294 Н (30 кгс).</p> <p style="text-align: right;">⇒  Стр. 12-78</p>

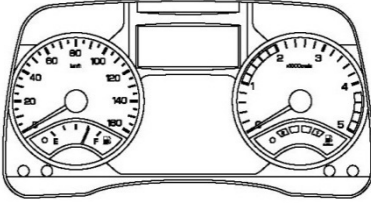
<p>⑧</p>	 <p>Z11955</p>	<p>Педадь рабочего тормоза Убедитесь в том, что педадь имеет от 0,1 до 3 мм люфта при нажатии на неё пальцем. Также проверьте, что при полном выжимании педали тормоза существует зазор 10 мм (или больше) между педадью и полом. ⇒ Стр. 12-76</p>								
<p>⑨</p>	 <p>Z21401</p>	<p>Уровень тормозной жидкости Проверьте, что уровень тормозной жидкости находится между отметками «MAX» и «MIN» на резервуаре. ⇒ Стр. 12-37</p>								
<p>⑩</p>	 <p>Z11947</p>	<p>Люфт руля Слегка поверните руль, как при выключенном двигателе, так и на холостом ходу, а также проверьте, что люфт руля соответствует следующей спецификации.</p> <table border="1" data-bbox="582 869 1024 1093"> <tr> <td rowspan="2">Когда двигатель выключен</td> <td>Модели с передней независимой подвеской</td> <td>20 мм или менее</td> </tr> <tr> <td>Модели с передней жёсткой рессорной подвеской</td> <td>от 10 до 20 мм</td> </tr> <tr> <td colspan="2">На холостом ходу двигателя</td> <td>от 5 до 50 мм</td> </tr> </table> <p>⇒ Стр. 12-74</p>	Когда двигатель выключен	Модели с передней независимой подвеской	20 мм или менее	Модели с передней жёсткой рессорной подвеской	от 10 до 20 мм	На холостом ходу двигателя		от 5 до 50 мм
Когда двигатель выключен	Модели с передней независимой подвеской	20 мм или менее								
	Модели с передней жёсткой рессорной подвеской	от 10 до 20 мм								
На холостом ходу двигателя		от 5 до 50 мм								
<p>⑪</p>	 <p>Z24098</p>	<p>Система освещения Убедитесь в том, что каждая фара и лампа горит или мигает должным образом. Проверьте фары на предмет наличия грязи и повреждений. ⇒ Стр. 12-110</p>								

12	 <p style="text-align: right;">Z22015</p>	<p>Датчик, работа предупредительного сигнала / индикатора Проверьте, что датчики, предупредительные сигналы и индикаторы работают должным образом.</p> <p style="text-align: right;">⇒  Стр. 6-2</p>
----	--	---

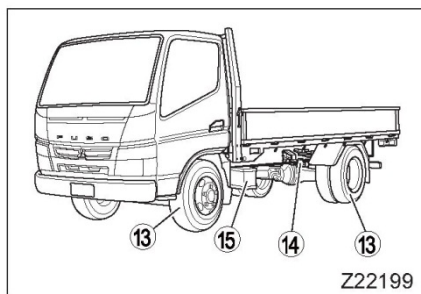
3 Обход вокруг автомобиля

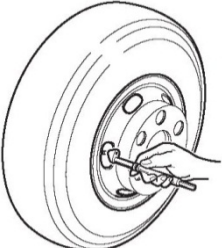





13	 <p style="text-align: right;">Z22262</p>	<p>Колёса и шины Проверьте диски колёс на предмет трещин и прочих повреждений. Проверьте давление в шинах, глубину протектора, наличие инородных предметов в канавках, трещины, неравномерный износ, ослабление упругости и нагрев.</p> <p style="text-align: right;">⇒  Стр. 12-80</p>
----	---	--

14	 <p style="text-align: right;">Z10753</p>	<p>Пружины подвески Проверьте наличие сломанных пружин и наклон корпуса автомобиля в ту или иную сторону.</p>
----	--	---

<p>15</p>	<p><С указателем уровня электролита аккумулятора></p>  <p>Указатель Чёрный Белый</p> <p><Без указателя уровня электролита аккумулятора></p>  <p>Z20093</p>	<p>Уровень электролита аккумулятора Если указатель уровня электролита вашего аккумулятора находится наверху, проверьте, чтобы он был чёрного цвета. Если у вашего аккумулятора отсутствует индикатор электролита, проверьте, что уровень электролита находится между линиями «UPPER» и «LOWER» по сторонам корпуса аккумулятора.</p> <p>⇒  Стр. 12-104</p> <p>ПРИМЕЧАНИЕ: Указанные выше инструкции могут не применяться к вашему аккумулятору, поэтому вам следует проверять уровень электролита аккумулятора в соответствии с инструкцией производителя.</p>
-----------	--	---

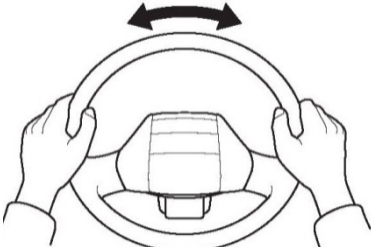
4 При вождении на медленной скорости

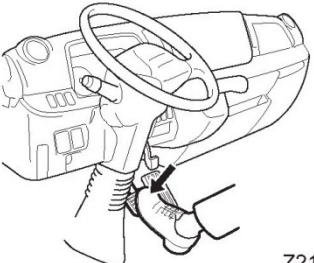
Осуществите следующие проверки при вождении в безопасном месте на скорости ниже 20 км/ч (12 миль в час).

<p>16</p>	 <p>Z11954</p>	<p>Управление рулём Проверьте, что руль не вибрирует и не тянет на одну сторону, а также не стал необычно тяжёлым. Также убедитесь, что руль мягко возвращается в нейтральное положение.</p> <p>⇒  Стр. 12-75</p>
<p>17</p>	 <p>Z21408</p>	<p>Работа тормозов Нажмите на педаль тормоза и проверьте, что тормоза работают эффективно и равномерно на всех колёсах.</p> <p>⇒  Стр. 12-77</p>

Смазывание

1 Ниппели для смазки

Уберите пыль и грязь с ниппелей для смазки перед использованием. Всегда используйте рекомендуемую смазку.

! ОСТОРОЖНО

Вытрите всю смазку с проводки или резиновых шлангов, а также смазку, которая вытекла из ниппелей.

Интервалы между смазываниями	<p>См. таблицу периодических проверок в в «Памятке по обслуживанию» (отдельно). Соответствующая позиция технического обслуживания:</p> <ul style="list-style-type: none"> • Карданный вал (в КАРДАННОЙ ПЕРЕДАЧЕ) • Упорный подшипник поворотного шкворня (в КАРДАННОЙ ПЕРЕДАЧЕ) • Штифт листовой рессоры (в ПОДВЕСКЕ)
------------------------------	--

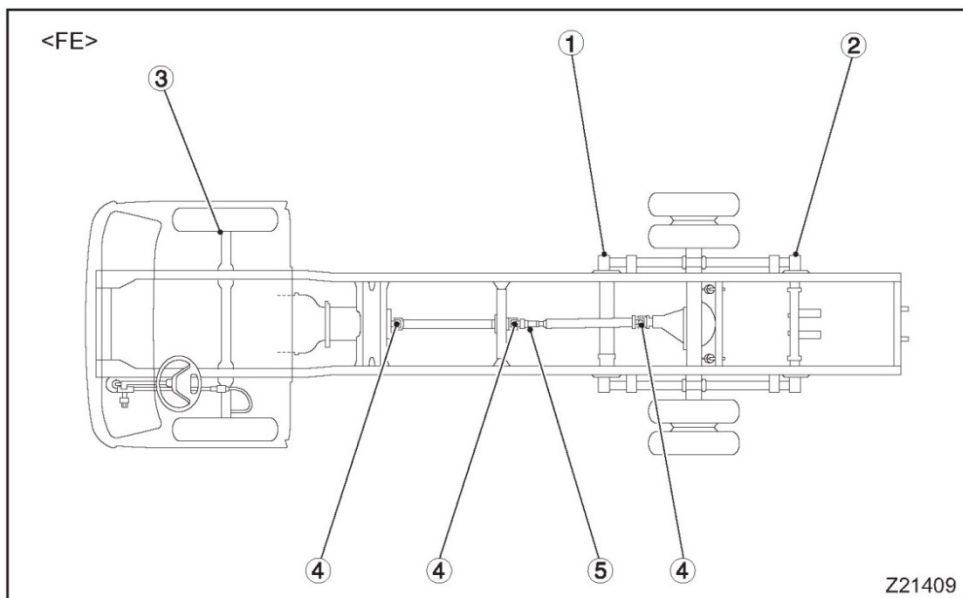

Внимание! Данное руководство может включать в себя спецификации и опции недоступные для заказа на территории Российской Федерации и Республике Беларусь.

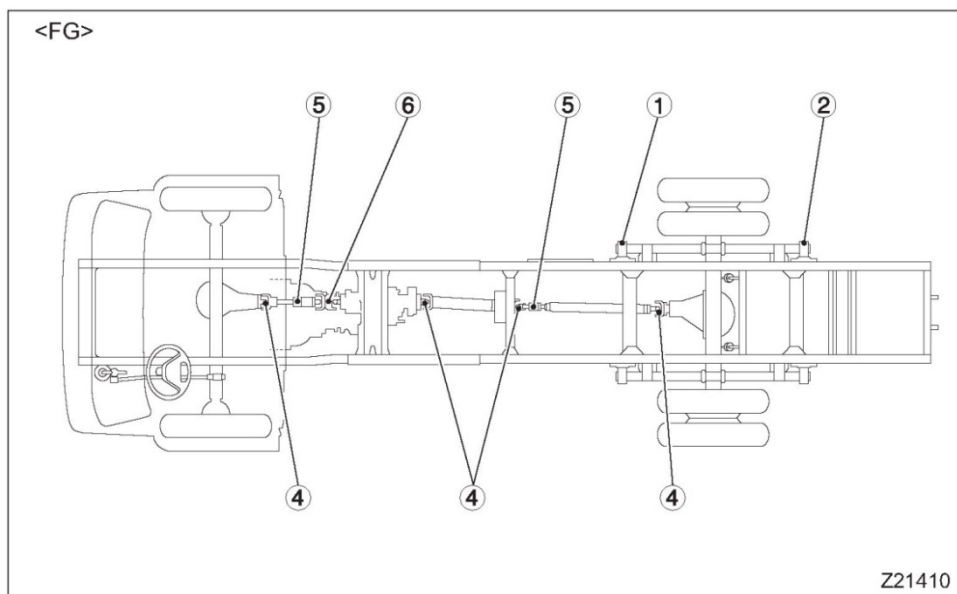

①

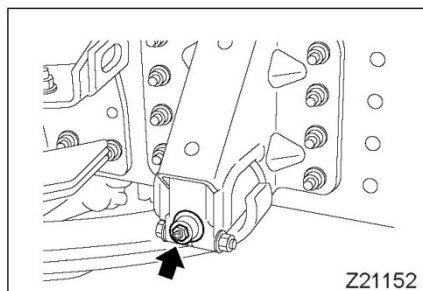

②

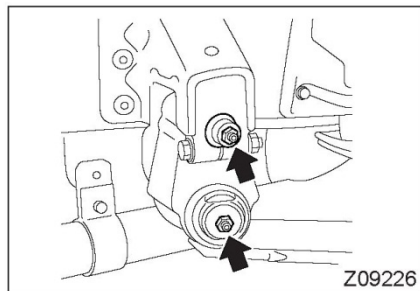

③

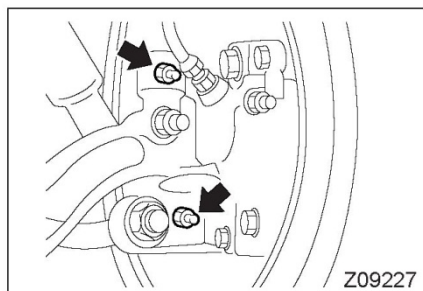

④

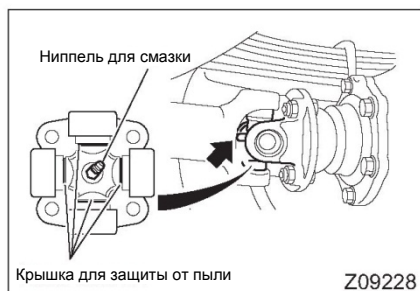

Внимание! Данное руководство может включать в себя спецификации и опции недоступные для заказа на территории Российской Федерации и Республике Беларусь.

⑤

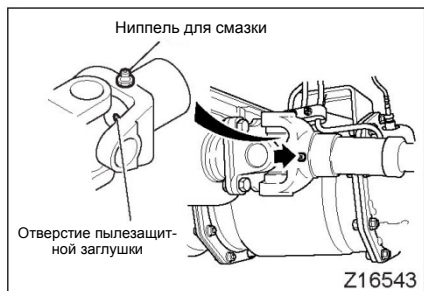

⑥

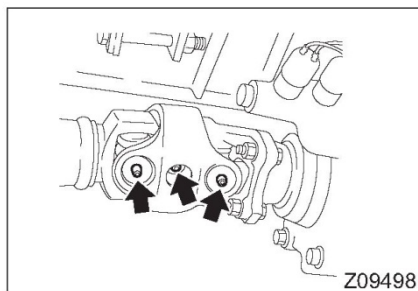
**Рекомендуемая смазка:**

См таблицу «Рекомендуемая смазка / жидкость для гидравлической системы». ⇨ Стр. 14-3

- Деталь : Ниппели смазки шасси (в деталях)

- ① Штифт задней рессоры, передний (по 2 шт. на обеих сторонах)
- ② Штифт задней рессоры, задний (по 4 шт. на обеих сторонах)
- ③ Упорный подшипник поворотного шкворня (4 шт. всего на обеих сторонах)
<Модели с передней жёсткой рессорной подвеской>

Рекомендуемая смазка:

См таблицу «Рекомендуемая смазка / жидкость для гидравлической системы». ⇨ Стр. 14-3

- Деталь : Карданный вал (в деталях)

- ④ Шарнир карданного вала
Подавайте смазку до тех пор, пока она не появится из пылезащитных крышек шарнира (четыре точки).
- ⑤ Скользящее соединение карданного вала
Подавайте смазку до тех пор, пока она не появится из отверстия пылезащитной заглушки скользящего соединения.
- ⑥ Двойной карданный шарнир карданного вала
<модели FG>

ПРИМЕЧАНИЕ:

Количество точек смазки карданного вала различается в зависимости от модели.

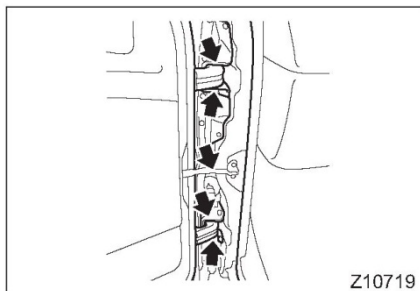

Z10719

2 Дверные шарниры (всего шесть точек на правой и левой двери, 12 точек на моделях двойных кабин)

Нанесите рекомендуемую смазку на дверные шарниры после их тщательного протирания.

Интервалы между смазываниями	См. таблицу периодических проверок в в «Памятке по обслуживанию» (отдельно). Соответствующая позиция технического обслуживания: • Дверные шарниры (в ПРОЧЕМ)
------------------------------	--

Рекомендуемая смазка:

См таблицу «Рекомендуемая смазка / жидкость для гидравлической системы». ⇒ Стр. 14-3

- Деталь: • Дверные шарниры (в деталях)

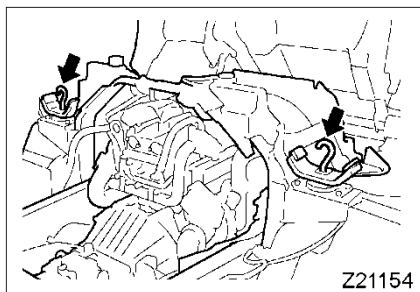

Z21154

3 Анкерные крюки (две точки)

<Не предусмотрены для моделей двойных кабин>
Нанесите рекомендуемую смазку на анкерные болты после их тщательного протирания.

Интервалы между смазываниями	См. таблицу периодических проверок в в «Памятке по обслуживанию» (отдельно). Соответствующая позиция технического обслуживания: • Анкерные крюки заднего крепления кабины (в ПРОЧЕМ)
------------------------------	--

Нанесите смазку на верхнюю часть каждого анкерного крюка.

Рекомендуемая смазка:

См таблицу «Рекомендуемая смазка / жидкость для гидравлической системы». ⇒ Стр. 14-3

- Деталь : Анкерные крюки (в деталях)

Масла и жидкости

1 Масло двигателя

Производительность, срок службы и пусковые характеристики двигателя в большой степени зависят от масла двигателя. Всегда используйте масло с установленными характеристиками и вязкостью.

Интервалы между проверками и детали	Перед началом эксплуатации ⇒  Стр. 12-15
Интервалы между заменами	См. таблицу периодических проверок в в «Памятке по обслуживанию» (отдельно). Соответствующая позиция технического обслуживания: • Масло двигателя (в ДВИГАТЕЛЕ)

Требуемое количество:

См таблицу «Количество смазки / жидкости для гидравлической системы». ⇒  Стр. 14-2



- Деталь : Двигатель (масло) (в деталях)

Рекомендуемое масло:

См таблицу «Рекомендуемая смазка / жидкость для гидравлической системы». ⇒  Стр. 14-3

- Деталь : Двигатель (масло) (в деталях)

ОСТОРОЖНО

- Если предупреждение  (жёлтое) отображается тогда, когда переключатель зажигания перемещается из положение «АСС» в положение «ON», то уровень масла в двигателе низкий. Остановите автомобиль на плоской поверхности, проверьте уровень масла двигателя и долейте его.
- Если предупреждение  (жёлтое) и предупреждение  (жёлтое) отображаются попеременно, это означает снижение качества масла. Проведите незамедлительную замену масла двигателя. Если масло, качество которого ухудшилось, используется даже после предупреждения, то двигатель может пострадать от различных неисправностей, включая, в крайнем случае, неконтролируемое увеличение оборотов двигателя.

⚠ ОСТОРОЖНО

- Используйте только специальное масло для двигателя. Все прочие масла могут содержать вещества, которые приведут к преждевременному загрязнению керамического фильтра внутри системы дизельного сажевого фильтра, что сократит период эффективного функционирования дизельного сажевого фильтра.
- Меняйте масло двигателя в соответствии с установленными интервалами. Во время регенерации дизельного сажевого фильтра, часть топлива может смешаться с маслом двигателя, пока твёрдые частицы удаляются сжиганием. Если масло двигателя не меняется в соответствии с предписанными интервалами, его качество может значительно ухудшиться вследствие смешивания с топливом, что приводит к отказу двигателя. В наихудшем случае, двигатель может внезапно начать работать на чрезмерно высоких оборотах.

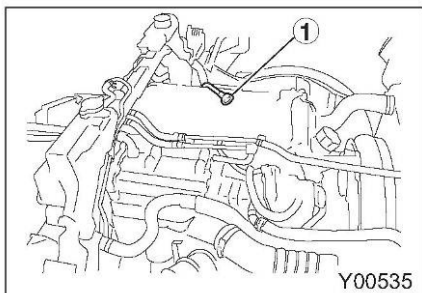

1.1 Проверка

⚠ ОСТОРОЖНО

Уровень масла в двигателе изменяется в зависимости от условий работы. В рамках ежедневного осмотра, проверяйте уровень масла, прежде чем приступить к вождению.

Если вы эксплуатируете автомобиль в следующих условиях, масло двигателя может превысить отметку «FULL» (для проверки) (символ ○), либо упасть ниже отметки «LOW» по указателю уровня масла быстрее, чем обычно.

- Работа на низкой скорости (менее 20 км/ч в среднем в течение более 30% времени всей работы), либо работа с частыми троганиями с места и остановками.
- Работа при частом запуске и выключении двигателя в течение 10 минут на расстоянии 10 км.
- Работа на больших расстояниях (10 000 км в месяц или больше).
- Частая работа на горных дорогах (более 30% от всего объёма работы).
- Частая работа на подъёмах (более 30% от всего объёма работы).
- Работа двигателя на холостом ходу в течение долгого времени (когда объём работы на холостом ходу составляет 50% или больше).
- Работа в течение долгого времени (500 часов в месяц или больше).

ПРИМЕЧАНИЕ:

- Проверяйте уровень масла тогда, когда автомобиль припаркован на горизонтальной поверхности. Правильный уровень масла двигателя не может быть определён тогда, когда автомобиль стоит на склоне.
- Убедитесь в том, что вы проверили уровень масла двигателя, прежде чем запустить двигатель во время проверки перед эксплуатацией. Правильные показания уровня масла не могут быть получены при работе двигателя, либо сразу же после его остановки. Позвольте двигателю остыть в течение, как минимум, 15 минут после остановки, прежде чем проверить уровень масла.
- Количество масла двигателя может увеличиться из-за топлива, которое смешивается с ним во время сжигания твёрдых частиц в дизельном сажевом фильтре. Это не говорит о каких-либо неисправностях. По той же причине, масло двигателя может пахнуть как топливо, это также не говорит о неисправностях.

1. Наклоните кабину. ⇨ Стр. 12-9
Если автомобиль оборудован двойной кабиной, откройте смотровое отверстие двигателя под сиденьем помощника водителя. ⇨ Стр. 1;
2. Вытащите указатель уровня масла ① и вытрите его тканью.
3. Полностью вставьте указатель уровня масла в картер, затем осторожно достаньте.
4. Проверьте уровень масла двигателя на указателе уровня.
 - Всё в порядке, если уровень масла находится в пределах диапазона уровней для проверки (между FULL (для проверки) и LOW), указанного на схеме.
 - Масло двигателя также необходимо поменять, если оно превышает отметку FULL (для проверки). ⇨ Стр. 12-29
 - Масло двигателя необходимо долить, если его уровень ниже отметки LOW, либо приближается к отметке LOW. ⇨ Стр. 12-28
 - Масло двигателя также необходимо поменять, если оно очень загрязнено. ⇨ Стр. 1

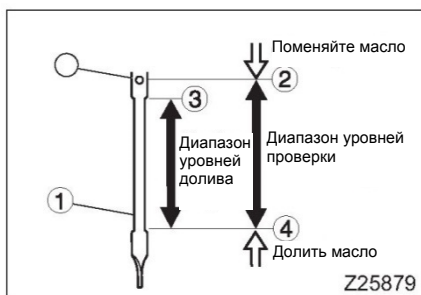

- ② (символ ○): FULL (ПОЛНЫЙ, для проверки)
- ③ (над отметкой): HIGH (ВЫСОКИЙ, для долива)
- ④ (ниже отметки) LOW (НИЗКИЙ)

⚠ ОСТОРОЖНО

Если уровень масла находится над отметкой FULL (для проверки)(круглая отметка) на указателе уровня масла, незамедлительно поменяйте масло. Так как это является признаком ухудшения производительности двигателя, продолжительное использование этого масла приведёт к отказу двигателя, а также может вызвать неконтролируемое повышение частоты оборотов двигателя.

5. После проверки, верните указатель уровня масла в исходное положение и закрепите

Внимание! Данное руководство может включать в себя спецификации и опции недоступные для заказа на территории Российской Федерации и Республике Беларусь.

1.2 Метод автоматической проверки уровня масла с сиденья водителя

1. Поверните переключатель зажигания в положение «ON» и подождите не менее трёх секунд.
2. Уровень масла в двигателе ниже, чем отметка LOW, если предупреждение  (жёлтое) загорается на информационном мультidisплее. Долейте масло двигателя.

Уровень масла в двигателе находится на приемлемом уровне, если предупреждение  (жёлтое) не загорается на информационном мультidisплее. В таком состоянии, двигатель можно запустить.

ПРИМЕЧАНИЕ:

- Для проверки уровня масла, остановите автомобиль на плоской поверхности. Правильный уровень масла двигателя не может быть определён тогда, когда автомобиль стоит на склоне.
- После проверки уровня масла двигателя, сразу же запустите двигатель, либо верните ключ переключателя зажигания в положение «LOCK». Если вы этого не сделаете, аккумулятор может разрядиться.
- Время, которое необходимо для остановки двигателя с целью точного измерения уровня масла, вычисляется. Запустите двигатель и дайте ему поработать минимум две минуты, если предупреждение  не пропало после замены масла. Затем проверьте уровень масла снова, после выключения двигателя на час или больше.

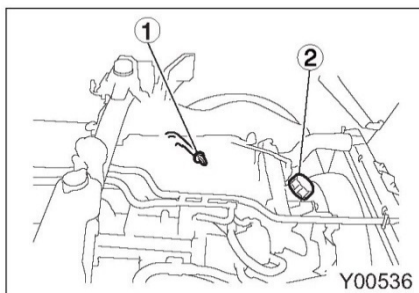

1.3 Долив масла

1. Протрите зону вокруг крышки долива масла ②, чтобы предотвратить попадание пыли и грязи в двигатель.
2. Снимите крышку долива масла и добавьте необходимое количество специального масла.

ВНИМАНИЕ

Старайтесь не разливать масло двигателя, так как его попадание на выхлопной трубопровод двигателя, стартер или прочие горячие детали может привести к возгоранию. Вытрите разлитое масло.

⚠ ОСТОРОЖНО

- Долитое масло должно быть такого же вида и вязкости, что и масло, находящееся в двигателе.
 - Не добавляйте такой объём масла, при котором уровень превысит верхнюю отметку (HIGH) на указателе уровня. Это приведёт к расточительному потреблению масла, а также к превышению отметки FULL (символ ○) на указателе уровня быстрее, чем обычно.
 - Постарайтесь не разлить масло в процессе долива. Если масло разольётся на ремень, он будет скользить между шкивами.
3. Закройте крышку долива масла, подождите не менее пяти минут и проверьте уровень. Если уровень масла не находится в пределах диапазона уровней долива, добавьте или слейте масло для корректировки уровня.
 4. Запустите двигатель и прогрейте его до тех пор, пока датчик температуры воды не передвинется на 8-ой сегмент шкалы (центр индикатора).
 5. Остановите двигатель и подождите не менее 15 минут, прежде чем снова проверить уровень масла. Если уровень масла не находится в пределах диапазона уровней долива, указанного на схеме, добавьте или слейте масло для корректировки уровня, а потом вернитесь к шагу 4 для повторной проверки уровня.
 6. Проверьте отсутствие протечек из заглушки сливного отверстия.

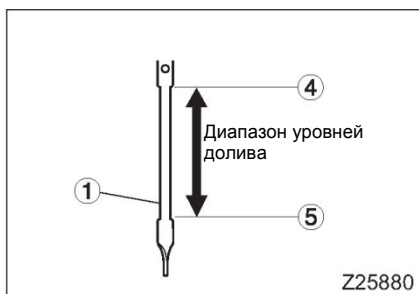

- ③ (над отметкой): HIGH (ВЫСОКИЙ, для долива)
 ④ (ниже отметки) LOW (НИЗКИЙ)

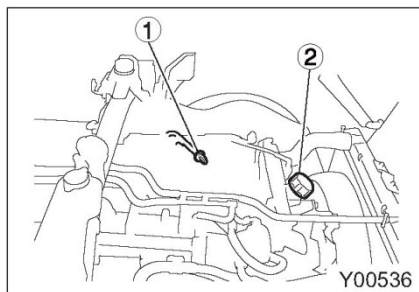

1.4 Замена

ПРИМЕЧАНИЕ:

Вы должны сбрасывать настройки блока управления двигателем после каждой замены масла. ⇨ (Если вы не можете сделать это самостоятельно, обратитесь к уполномоченному дистрибьютору или дилеру FUSO.

1. Наклоните кабину. ⇨ Стр. 12-9
Если автомобиль оборудован двойной кабиной, откройте смотровое отверстие двигателя под сиденьем помощника водителя. ⇨ Стр. 12-7
2. Протрите поверхности вокруг крышки долива масла ② и снимите крышку.

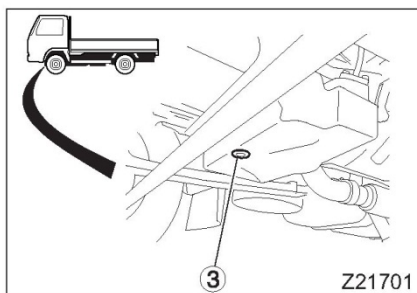

3. Вытащите сливную заглушку ③ из поддона, чтобы слить масло.

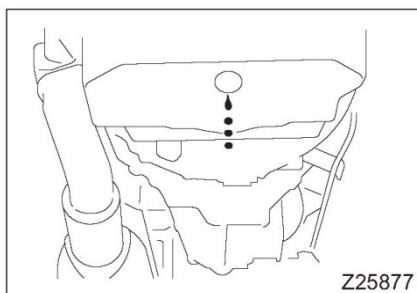

Сливайте масло до тех пор, пока не начнут капать лишь мелкие капли.

⚠ ВНИМАНИЕ

Масло двигателя очень горячее сразу же после эксплуатации автомобиля. Постарайтесь не обжечься в процессе слива горячего масла. Дайте маслу время остыть, прежде чем сливать его.

ПРИМЕЧАНИЕ:

Слив масла происходит быстрее тогда, когда он производится вскоре после остановки двигателя, пока масло ещё тёплое.

4. После того, как масло слито, протрите зону вокруг отверстия сливной заглушки.
5. Замените уплотнительное кольцо новым и затяните заглушку.

Крутящий момент затяжки	30±10 Нм (3,0±1,0 кгсм)
-------------------------	----------------------------

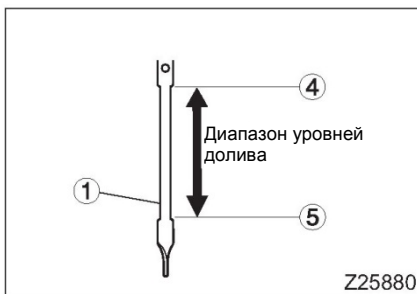

- ④ (над отметкой): HIGH (ВЫСОКИЙ, для долива)
- ⑤ (ниже отметки) LOW (НИЗКИЙ)

6. Осторожно налейте новое масло двигателя через отверстие долива.
7. Закройте крышку долива масла, подождите не менее пяти минут и проверьте уровень. Если уровень масла не находится в пределах диапазона уровней долива, указанного на схеме, добавьте или слейте масло для корректировки уровня.
8. Проверните двигатель в соответствии с процедурой пуска, указанной на стр. 5-8.
9. Запустите двигатель и прогрейте его до тех пор, пока датчик температуры воды не передвинется на 8-ой сегмент шкалы (центр индикатора).
10. Остановите двигатель и подождите не менее 15 минут, прежде чем снова проверить уровень масла. Если уровень масла не находится в пределах диапазона уровней долива, указанного на схеме, добавьте или слейте масло для корректировки уровня, а потом вернитесь к шагу 9 для повторной проверки уровня.

11. Проверьте отсутствие протечек из заглушки сливного отверстия.
12. Сбросьте настройки блока управления двигателем.  Стр. 12-31

ОСТОРОЖНО

- Не добавляйте такой объём масла, при котором уровень превысит верхнюю отметку (HIGH) на указателе уровня. Это приведёт к расточительному потреблению масла, а также к превышению отметки FULL (символ ) на указателе уровня быстрее, чем обычно.
- Если двигатель часто работает на высокой скорости, либо под тяжёлой нагрузкой, качество масла двигателя будет ухудшаться быстрее, поэтому его замена должна производиться чаще, чем указано.
- Постарайтесь не разлить масло в процессе долива. Если масло разольётся на ремень, он будет скользить между шкивами.

ВНИМАНИЕ

Старайтесь не разливать масло двигателя, так как его попадание на выхлопной трубопровод двигателя, стартер или прочие горячие детали может привести к возгоранию. Вытрите разлитое масло.

1.5 Сброс настроек блока управления двигателем

1. Поверните переключатель зажигания в положение «ON». Не запускайте двигатель.
2. Выжмите педаль газа в пол и удерживайте её в таком положении не менее 20 секунд.
3. Удерживая педаль газа выжатой в пол, нажмите педаль тормоза примерно шесть раз.
После сброса настроек блока управления двигателем, индикатор  (жёлтый) загорится на дисплее примерно на 10 секунд.
4. Поверните переключатель зажигания в положение «LOCK», затем подождите две минуты.

ОСТОРОЖНО

После замены масла двигателя необходимо перезагрузить блок управления двигателем. Блок управления двигателем рассчитывает время замены масла двигателя. Шаги, указанные выше, необходимы для сброса данных, используемых для определения времени замены масла двигателя.

2 Жидкость контроля сцепления <Автомобили с системой DUONIC>

Интервалы между заменами	См. таблицу периодических проверок в в «Памятке по обслуживанию» (отдельно). Соответствующая позиция технического обслуживания: • Жидкость контроля сцепления (в КАРДАННОЙ ПЕРЕДАЧЕ)
--------------------------	--

Требуемое количество:

См таблицу «Количество смазки / жидкости для гидравлической системы». ⇒  Стр. 14-2

- Деталь: Сцепление (в деталях)

Рекомендуемое масло:

См таблицу «Рекомендуемая смазка / жидкость для гидравлической системы». ⇒  Стр. 14-3

- Деталь: Сцепление (в деталях)

2.1 Проверка, долив и замена

Проверку, долив и замену жидкости контроля сцепления необходимо производить у уполномоченного дистрибьютора или дилера FUSO.

3 Трансмиссионное масло <Включая автомобили с системой DUONIC>

Интервалы между заменами	См. таблицу периодических проверок в в «Памятке по обслуживанию» (отдельно). Соответствующая позиция технического обслуживания: • Трансмиссионное масло (в КАРДАННОЙ ПЕРЕДАЧЕ)
--------------------------	--

Требуемое количество:

См таблицу «Количество смазки / жидкости для гидравлической системы». ⇒  Стр. 14-2

- Деталь: Трансмиссия (в деталях)

Рекомендуемое масло:

См таблицу «Рекомендуемая смазка / жидкость для гидравлической системы». ⇒  Стр. 14-3

- Деталь: Трансмиссия (в деталях)

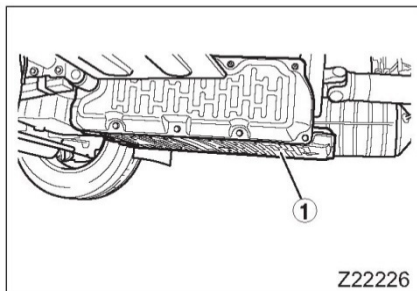

3.1 Замена

1. Убедитесь в том, что ручной тормоз включён должным образом.
2. Заблокируйте колёса специальными устройствами.
3. Снимите смотровую крышку трансмиссии ①, если автомобиль ею оборудован.

⚠ ВНИМАНИЕ

Пространство между смотровой крышкой трансмиссии и окружающими деталями небольшое. Будьте осторожны, чтобы не пораниться о кромки или другие компоненты деталей при снятии или установке крышки.

4. Снимите смотровую заглушку ② и сливную заглушку ③, чтобы масло вытекло.

⚠ ВНИМАНИЕ

Трансмиссионное масло очень горячее сразу же после эксплуатации автомобиля. Постарайтесь не обжечься в процессе слива горячего масла. Дайте маслу время остыть, прежде чем сливать его.

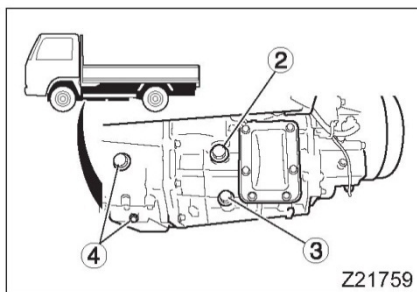

ПРИМЕЧАНИЕ:

- Слив масла происходит быстрее тогда, когда он производится вскоре после остановки двигателя, пока масло ещё тёплое.
 - Не путайте смотровую крышку трансмиссионного масла ② и сливную заглушку ③ со смотровой крышкой жидкости управления сцеплением и сливной заглушкой ④, которые расположены ближе к передней части автомобиля, чем смотровая крышка и сливная заглушка трансмиссионного масла.
5. Сливная заглушка оснащена магнитом. Снимите все металлические частицы, прилипшие к магниту, замените прокладку заглушки впрыска новой, покройте резьбу заглушки герметиком, а затем установите и затяните заглушку.

Герметик	ThreeBond 1105
----------	----------------

Крутящий момент затяжки	68,6 ± 14,7 Нм (7,0 ± 1,5 кгсм)
-------------------------	------------------------------------

6. После полного слива трансмиссионного масла, установите и затяните заглушку.

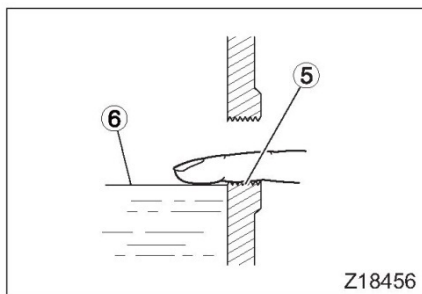

Z18456

7. Долейте масло через отверстие смотровой крышки, до тех пор, пока оно не достигнет нижней части отверстия.

Поместите палец прямо в отверстие смотровой заглушки ⑤ спустя минуту и проверьте, что поверхность трансмиссионного масла ⑥ достигла отверстия.

8. Как и в случае со сливной заглушкой, замените прокладку смотровой заглушки новой, покройте резьбу заглушки герметиком, а затем установите и затяните заглушку.

Герметик	ThreeBond 1105
----------	----------------

Крутящий момент затяжки	68,6 ± 14,7 Нм (7,0 ± 1,5 кгсм)
-------------------------	------------------------------------

9. Установите смотровую крышку трансмиссии, если автомобиль ею оборудован.

4 Масло раздаточной коробки <модели FG>

Интервалы между заменами	См. таблицу периодических проверок в в «Памятке по обслуживанию» (отдельно). Соответствующая позиция технического обслуживания: • Масло раздаточной коробки (в КАРДАННОЙ ПЕРЕДАЧЕ)
--------------------------	--

Требуемое количество:

См таблицу «Количество смазки / жидкости для гидравлической системы». ⇒ Стр. 14-2

- Деталь : Раздаточная коробка (в деталях)

Рекомендуемое масло:

См таблицу «Рекомендуемая смазка / жидкость для гидравлической системы». ⇒ Стр. 14-3

- Деталь : Раздаточная коробка (в деталях)

4.1 Замена

1. Поместите контейнер под сливную заглушку ②.
2. Снимите смотровую заглушку ① и сливную заглушку ②, чтобы масло вытекло.

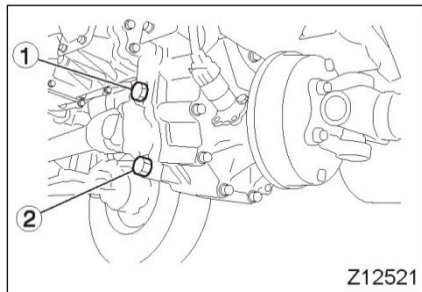

Z12521

⚠ ВНИМАНИЕ

Трансмиссионное масло очень горячее сразу же после эксплуатации автомобиля. Постарайтесь не обжечься в процессе слива горячего масла. Дайте маслу время остыть, прежде чем сливать его.

ПРИМЕЧАНИЕ:

Слив масла происходит быстрее тогда, когда он производится вскоре после остановки двигателя, пока масло ещё горячее.

- Снимите все металлические частицы, прилипшие к сливной заглушке. Замените уплотнительную прокладку заглушки новой, покройте резьбу герметиком

Герметик	ThreeBond 1105
----------	----------------

- После полного слива масла раздаточной коробки, установите и затяните заглушку.

Крутящий момент затяжки	68,6 ± 14,7 Нм (7,0 ± 1,5 кгсм)
-------------------------	------------------------------------

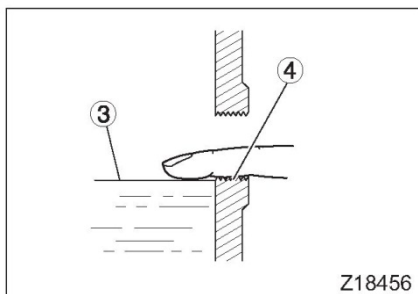

- Долейте масло через отверстие смотровой крышки, до тех пор, пока оно не достигнет нижней части отверстия ④.

Поместите палец прямо в отверстие смотровой заглушки спустя минуту и проверьте, что поверхность трансмиссионного масла ③ достигла отверстия.

- Как и в случае со сливной заглушкой, замените прокладку смотровой заглушки новой, покройте резьбу заглушки герметиком, а затем установите и затяните заглушку.

Герметик	ThreeBond 1105
----------	----------------

Крутящий момент затяжки	68,6 ± 14,7 Нм (7,0 ± 1,5 кгсм)
-------------------------	------------------------------------

5 Масло дифференциала

Интервалы между заменами	См. таблицу периодических проверок в в «Памятке по обслуживанию» (отдельно). Соответствующая позиция технического обслуживания: Масло дифференциала заднего моста (в КАРДАННОЙ ПЕРЕДАЧЕ)
--------------------------	--

Требуемое количество:

См таблицу «Количество смазки / жидкости для гидравлической системы». ⇨ Стр. 14-2

- Деталь : Дифференциал (в деталях)

Рекомендуемое масло:

См. таблицу «Рекомендуемая смазка / жидкость для гидравлической системы». ➔ Стр. 14-3

- Деталь: Дифференциал (в деталях)
- Деталь: Дифференциал с ограниченной пробуксовкой (в деталях)

⚠ ОСТОРОЖНО

- Используйте масло ,соответствующее GL-5, SAE140, если автомобиль предполагается к использованию в плохих дорожных условиях, например, при длительных подъёмах в гору. Тем не менее, помните, что такое масло должно использоваться только тогда, когда температура превышает 10°C.
- На автомобилях с дифференциалом с ограниченной пробуксовкой, заливайте масло FUSO LSD GEAR OIL (GL-5, SAE90).

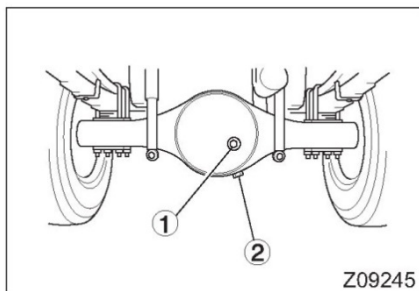
**5.1 Замена**

1. Убедитесь в том, что ручной тормоз включён должным образом.
2. Заблокируйте колёса специальными устройствами.
3. Снимите смотровую заглушку ① и сливную заглушку ② , чтобы масло вытекло.

⚠ ВНИМАНИЕ

Трансмиссионное масло очень горячее сразу же после эксплуатации автомобиля. Постарайтесь не обжечься в процессе слива горячего масла. Дайте маслу время остыть, прежде чем сливать его.

ПРИМЕЧАНИЕ:

Слив масла происходит быстрее тогда, когда он производится вскоре после остановки двигателя, пока масло ещё тёплое.

4. Замените уплотнительную прокладку сливной заглушки новой, затем установите заглушку, затянув её в соответствии с определённым крутящим моментом.

Крутящий момент затяжки	от 98 до 115 Нм (от 10 до 12 кгсм)
-------------------------	---------------------------------------

5. Долейте масло через отверстие смотровой крышки, до тех пор, пока оно не достигнет нижней части отверстия.
6. Как и в случае со сливной заглушкой, замените уплотнительную прокладку смотровой заглушки новой, затем установите заглушку, затянув её в соответствии с определённым крутящим моментом.

Крутящий момент затяжки	от 98 до 115 Нм (от 10 до 12 кгсм)
-------------------------	---------------------------------------

Внимание! Данное руководство может включать в себя спецификации и опции недоступные для заказа на территории Российской Федерации и Республике Беларусь.

6 Тормозная жидкость

Интервалы между проверками и детали	Перед началом эксплуатации ⇒  Стр. 12-15
Интервалы между заменами	См. таблицу периодических проверок в в «Памятке по обслуживанию» (отдельно). Соответствующая позиция технического обслуживания: • Тормозная жидкость (в ТОРМОЗАХ)

Требуемое количество:

См таблицу «Количество смазки / жидкости для гидравлической системы». ⇒  Стр. 14-2

- Деталь : Тормоза (в деталях)

Рекомендуемое масло:

См таблицу «Рекомендуемая смазка / жидкость для гидравлической системы». ⇒  Стр. 14-3

- Деталь : Тормоза (в деталях)

Договоритесь с ближайшим уполномоченным дистрибьютором или дилером FUSO о замене тормозной жидкости.

ПРИМЕЧАНИЕ:

В случае с автомобилем с механической коробкой передач, тормозная жидкость служит также жидкостью управления сцеплением.

 **ВНИМАНИЕ**

- Убедитесь в том, что вы используете только рекомендованную тормозную жидкость.
- Используйте только одну марку рекомендованной тормозной жидкости. Смешивание различных марок или типов изменит свойства жидкости, что может привести к более низкой точке кипения и повреждению деталей тормозов.
Если вы хотите поменять марку тормозной жидкости, замените всю жидкость тормозной системы новой.
- Не допускайте смешивания масла двигателя, дизельного топлива, жидкости для автоматических трансмиссий, либо прочих минеральных масел с тормозной жидкостью. При смешивании с тормозной жидкостью, даже в очень малых количествах, такие масла становятся причиной расширения резиновых деталей тормозной системы, что вызывает замедление и сдерживание работы тормозов. Также, не помещайте тормозную жидкость в ёмкости, которые использовались для минерального масла.
- Из-за того, что тормозная жидкость обладает высокой гигроскопичностью, её необходимо держать в сухом месте как для долива, так и в целях хранения. Если тормозная жидкость впитывает влагу, происходит понижение точки кипения, что может стать причиной образования газовой пробки. Это очень опасно.
Не открывайте крышку резервуара при проверке тормозной жидкости.
- Если тормозная жидкость используется в течение более долгого периода, её точка кипения сильно понижается из-за поглощаемой влаги, таким образом, повышается опасность возникновения газовой пробки. Убедитесь в том, что тормозная жидкость меняется через определённые интервалы времени.

 **ОСТОРОЖНО**

Тормозная жидкость растворяет краску. Если вы разлили жидкость, вытрите её, либо смойте водой.

Если этого не сделать, то тормозная жидкость может стать причиной изменения цвета, коррозии, либо трещин на краске.

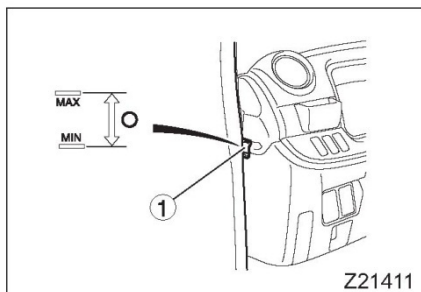

Z21411

6.1 Проверка

⚠ ОСТОРОЖНО

Не открывайте крышку ② резервуара с целью проверки.

Уровень жидкости должен находиться между линиями отметок MAX и MIN на резервуаре ①. Проверьте наличие инородных веществ в резервуаре. Если вы заметили инородное вещество, договоритесь о проверке и очистке ёмкости с ближайшим уполномоченным дистрибьютором или дилером FUSO.

⚠ ВНИМАНИЕ

Если уровень жидкости нестандартно низкий, это говорит о протечке в тормозной системе. В данном случае, отправьте автомобиль на ремонт к ближайшему уполномоченному дистрибьютору или дилеру FUSO.

ПРИМЕЧАНИЕ:

Предупредительная лампочка (ⓘ) подсвечивается, когда уровень тормозной жидкости падает ниже отметки MIN.

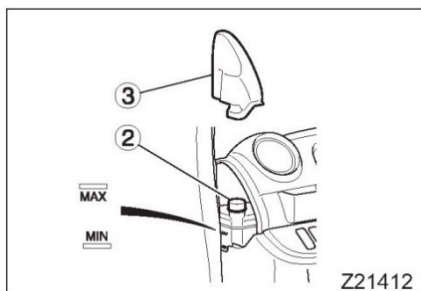

Z21412

6.2 Долив жидкости

1. Если уровень жидкости ниже отметки MIN, снимите крышку ③, очистите поверхность вокруг крышки резервуара, откройте крышку ②, затем долейте рекомендуемую жидкость до отметки MAX.
2. Плотно закройте крышку.

⚠ ВНИМАНИЕ

- Контейнер, используемый для долива тормозной жидкости, должен быть чистым и не содержать влагу, минеральное масло и пыль.
- Будьте особенно осторожны, чтобы не допустить попадания пыли и прочих инородных веществ в резервуар, так как это может стать причиной отказа тормозной системы.

Если вы заметили инородное вещество, договоритесь о проверке и очистке ёмкости с ближайшим уполномоченным дистрибьютором или дилером FUSO.

- Если уровень жидкости нестандартно низкий, это говорит о протечке в тормозной системе. В данном случае, отправьте автомобиль на ремонт к ближайшему уполномоченному дистрибьютору или дилеру FUSO.

⚠ ОСТОРОЖНО

Будьте осторожны и не превышайте отметку MAX при доливе тормозной жидкости.

7 Жидкость гидроусилителя руля

Интервалы между заменами	См. таблицу периодических проверок в в «Памятке по обслуживанию» (отдельно). Соответствующая позиция технического обслуживания: • Жидкость гидроусилителя руля (в РУЛЕВОМ УПРАВЛЕНИИ)
--------------------------	---

Требуемое количество:

См таблицу «Количество смазки / жидкости для гидравлической системы». ⇨  Стр. 14-2

- Деталь : Гидроусилитель руля (в деталях)

Рекомендуемая жидкость:

См таблицу «Рекомендуемая смазка / жидкость для гидравлической системы». ⇨  Стр. 14-3

- Деталь : Гидроусилитель руля (в деталях)

Если жидкость гидроусилителя руля содержит грязь или иные инородные вещества, то её необходимо заменить.

Договоритесь с ближайшим уполномоченным дистрибьютором или дилером FUSO о замене жидкости.

⚠ ОСТОРОЖНО

При доливе жидкости гидроусилителя руля, убедитесь, что вы используете жидкость той же марки, что и предыдущая. Смешивание двух или нескольких разных жидкостей изменит их свойства, что может привести к отказу системы.

ПРИМЕЧАНИЕ:

Проверяйте уровень жидкости гидроусилителя руля после остановки двигателя и охлаждения самой жидкости. Увеличение температуры жидкости ведёт к увеличению её уровня, поэтому точная проверка уровня невозможна, пока жидкость не остынет.

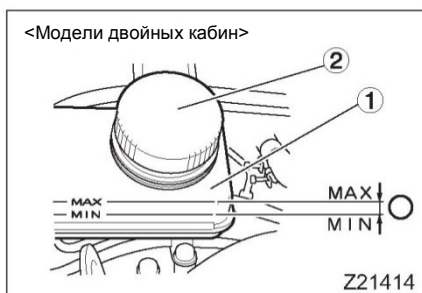

7.1 Проверка и долив жидкости

1. Убедитесь в том, что ручной тормоз включён должным образом.
2. Автомобили с механической коробкой передач: Переведите рычаг переключения передач в нейтральное положение. Транспортные средства с системой DUONIC: Переведите рычаг переключения передач в положение «Р».
3. Когда автомобиль будет припаркован на горизонтальной поверхности, разверните передние колёса в положение прямого хода вперёд и заглушите двигатель.
4. Заблокируйте колёса специальными устройствами.
5. Наклоните кабину. ⇒ Стр. 12-9
На автомобиле с двойной кабиной, откройте смотровое отверстие жидкости гидроусилителя руля и охлаждающей жидкости. ⇒ Стр. 12-7
6. Проверьте уровень жидкости гидроусилителя руля в резервуаре ①. Приемлемым является уровень, располагающийся между линиями MAX и MIN. Также, проверьте жидкость гидроусилителя на предмет наличия загрязнений. Если жидкость грязная, договоритесь о её замене с уполномоченным дистрибьютором или дилером FUSO.
7. Если уровень жидкости ниже линии MIN, очистите крышку резервуара ② и окружающую её зону, затем откройте крышку и долейте жидкость гидроусилителя руля до линии MAX.
8. Плотно закройте крышку.

ВНИМАНИЕ

- Плотно закройте крышку, иначе произойдёт утечка и возгорание. Также, вытрите разлитую жидкость.
- Если уровень жидкости гидроусилителя чрезмерно низкий, это может говорить о протечке. В таком случае, следует договориться о проверке системы рулевого управления с ближайшим дистрибьютором или дилером FUSO.

ОСТОРОЖНО

- Используйте чистый контейнер при доливе жидкости гидроусилителя руля. Не используйте контейнер, в котором раньше держали прочие виды масел или жидкостей. Инеродные вещества в жидкости могут привести к отказу системы.
- Избегайте добавления большего объёма жидкости, чем указано.
- Недостаточное количество масла может повысить уровень шума системы рулевого управления, а также, может повредить детали гидроусилителя руля.

Фильтровальные элементы**1 Замена масляного фильтра**

Интервалы между заменами	См. таблицу периодических проверок в в «Памятке по обслуживанию» (отдельно). Соответствующая позиция технического обслуживания: • Элемент масляного фильтра (в ДВИГАТЕЛЕ)
--------------------------	--

⚠ ВНИМАНИЕ

- Разлитое масло двигателя необходимо вытереть насухо. Масло, оставшееся на выхлопном трубопроводе двигателя, стартере или прочих горячих деталях двигателя может привести к возгоранию.
- Двигатель очень горячий сразу же после эксплуатации автомобиля. Если вы попытаетесь заменить масляный фильтр сразу же после остановки, вы можете обжечься. Дайте двигателю время остыть, прежде чем начать работу.
- При замене данного элемента вам придётся работать в тесном пространстве. Будьте осторожны, чтобы не пораниться о кромки расположенных рядом деталей.

⚠ ОСТОРОЖНО

- Масляный фильтр нельзя чистить и использовать повторно. Всегда меняйте фильтрующий элемент на новый.
- Производите замену масляного фильтра одновременно с заменой масла двигателя.
- При установке корпуса фильтра и заглушки выпуска воздуха, обратите внимание на то, чтобы уплотнительное кольцо не перекрутилось и не повредилось.

Метод замены элемента масляного фильтра зависит от типа кабины, как указано ниже. Используйте один из методов применимых к вашему автомобилю.

1.1 Модели с одинарной кабиной

1. Если двигатель холодный, прогрейте его до тех пор, пока температура масла не достигнет примерно 40°C. (Это займёт примерно 20 минут работы на холостом ходу, чтобы поднять температуру масла двигателя с 0°C до 40°C). После того, как масло нагрелось, заглушите двигатель.

ПРИМЕЧАНИЕ:

Убедитесь в том, что двигатель прогрет. Если вы не прогреете двигатель, масло может вылиться, когда вы вытаскиваете корпус масляного фильтра.

2. Убедитесь в том, что ручной тормоз включён должным образом.
3. Заблокируйте колёса.
4. Наклоните кабину. ⇒  Стр. 12-9
5. Очистите зону вокруг корпуса масляного фильтра, чтобы предотвратить загрязнение нового масляного фильтра при его установке.
6. Поверните корпус масляного фильтра ① против часовой стрелки (примерно два с половиной оборота), чтобы ослабить его.
7. Вытащите заглушку удаления воздуха ② из корпуса масляного фильтра, поворачивая её против часовой стрелки. Замените заглушку отвода воздуха. Подождите не менее пяти минут после удаления заглушки отвода воздуха, чтобы масло внутри корпуса полностью слилось. При замене масла двигателя, снимите крышку долива масла и сливную заглушку. ⇒  Стр. 12-2

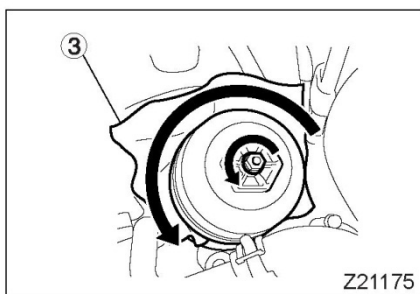
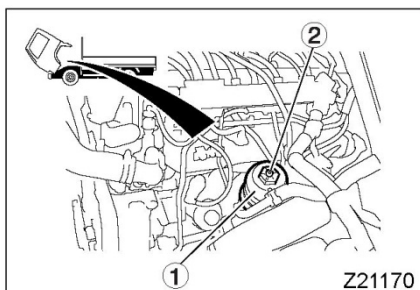

8. Вытащите корпус масляного фильтра, поворачивая его против часовой стрелки. Используйте специальную тряпку ③ для предотвращения стекания капель масла.

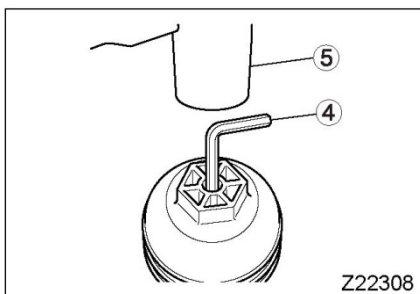

9. Вытащите фильтрующий элемент ⑤ из корпуса фильтра. Если зажимы фильтровального элемента слишком крепко сжаты, вставьте универсальный ключ ④ и постучите по нему молотком ⑤, чтобы снять элемент.

ОСТОРОЖНО

Используйте универсальный ключ 4 мм или 5/32 дюйма. Использование универсального ключа большего размера может повредить поверхность уплотнительного кольца заглушки для стравливания воздуха, в то время как ключ меньшего размера может просто проткнуть элемент.

10. Очистите контактную поверхность уплотнительного кольца опоры масляного фильтра ⑥, а также канавку уплотнительного кольца корпуса масляного фильтра.
11. Замените уплотнительное кольцо ⑦ корпуса масляного фильтра. Нанесите тонкий слой масла двигателя на новое уплотнительное кольцо перед установкой.

⚠ ОСТОРОЖНО

Используйте только то уплотнительное кольцо, которое было поставлено вместе с новым фильтровальным элементом.

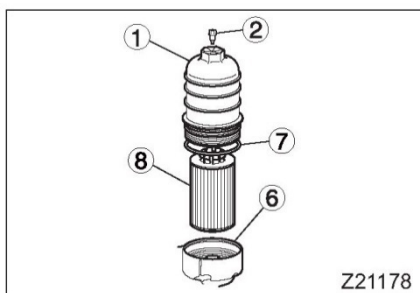

12. Установите новый фильтрующий элемент так, чтобы сторона с отверстиями смотрела вниз. Убедитесь в том, что вы используете оригинальный фильтрующий элемент FUSO.
13. Установите новую заглушку выпуска воздуха на корпус масляного фильтра. Используйте новую заглушку для выпуска воздуха, которая поставляется с новым фильтровальным элементом.

Крутящий момент затяжки	1,5 ± 0,6 Н·м (0,15 ± 0,06 кгс·м)
-------------------------	--------------------------------------

14. Затяните корпус масляного фильтра.

Крутящий момент затяжки	от 25 до 30 Н·м (от 2,5 ± 3,0 кгс·м)
-------------------------	---

⚠ ОСТОРОЖНО

Не затягивайте заглушку выпуска воздуха и корпус фильтра с использованием момента затяжки, не соответствующего указанному. При превышении значения момента затяжки, заглушка выпуска воздуха и корпус фильтра могут сломаться.

Если происходит замена масла двигателя, долейте необходимое количество. ⇨ Стр. 12-29

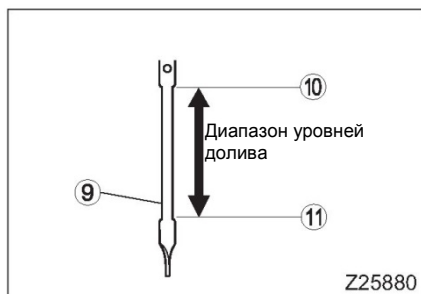

- ⑨ Указатель уровня масла
- ⑩ (над отметкой): HIGH (ВЫСОКИЙ, для долива)
- ⑪ (ниже отметки) LOW (НИЗКИЙ)

15. Проверните двигатель в соответствии с процедурой пуска, указанной на стр. 5-8.
16. Запустите двигатель и прогрейте его до тех пор, пока датчик температуры воды не передвинется на 8-ой сегмент шкалы (центр индикатора).
17. Остановите двигатель и подождите не менее 15 минут, прежде чем проверить уровень масла. Если уровень масла не находится в пределах диапазона уровней долива, указанного на схеме, добавьте или слейте масло для корректировки уровня, а потом вернитесь к шагу 16 для повторной проверки уровня.
18. Проверьте отсутствие протечек из масляного фильтра или заглушки сливного отверстия.

Внимание! Данное руководство может включать в себя спецификации и опции недоступные для заказа на территории Российской Федерации и Республике Беларусь.

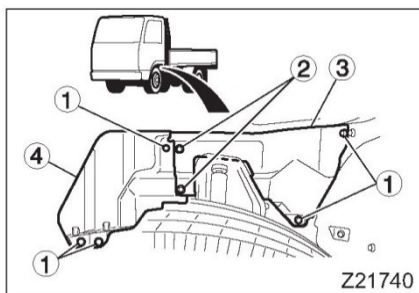

1.2 Модели двойных кабин

1. Убедитесь в том, что ручной тормоз включён должным образом.
2. Заблокируйте колёса.
3. Если двигатель холодный, прогрейте его до тех пор, пока температура масла не достигнет примерно 40°C. (Это займёт примерно 20 минут работы на холостом ходу, чтобы поднять температуру масла двигателя с 0°C до 40°C). После того, как масло нагрелось, заглушите двигатель.

ПРИМЕЧАНИЕ:

Убедитесь в том, что двигатель прогрет. Если вы не прогреете двигатель, масло может вылиться, когда вы вытаскиваете корпус масляного фильтра.

4. Автомобили с левосторонним управлением: Уберите заднюю часть ③ крышки стороны двигателя, открутив винты ① и сняв зажимы ②. Если пространства для использования инструмента недостаточно, снимите переднюю часть ④ крышки двигателя.

Откройте смотровое отверстие двигателя.

Автомобили с правосторонним управлением: Откройте смотровой люк двигателя под сиденьем помощника водителя. ⇨ Стр. 12-7

5. Очистите зону вокруг корпуса масляного фильтра, чтобы предотвратить загрязнения нового масляного фильтра при его установке.
6. Поверните корпус масляного фильтра ⑤ против часовой стрелки (примерно два с половиной оборота), чтобы ослабить его.
7. Вытащите заглушку удаления воздуха ⑥ из корпуса масляного фильтра, поворачивая её против часовой стрелки. Замените заглушку отвода воздуха. Подождите не менее пяти минут после удаления заглушки отвода воздуха, чтобы масло внутри корпуса полностью слилось. При замене масла двигателя, снимите крышку долива масла и сливную заглушку. ⇨ Стр. 12-2

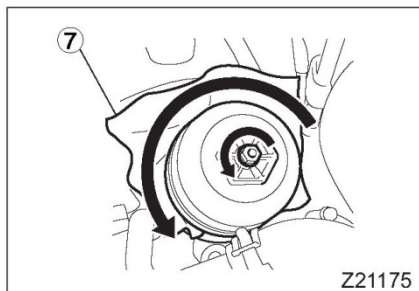
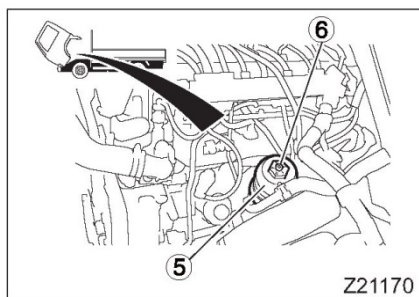

8. Вытащите корпус масляного фильтра, поворачивая его против часовой стрелки. Используйте специальную тряпку ⑦ для предотвращения стекания капель масла.

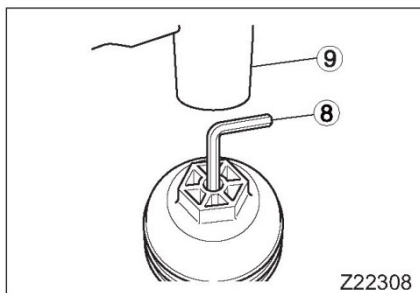

9. Вытащите фильтрующий элемент ⑨ из корпуса фильтра. Если зажимы фильтровального элемента слишком крепко сжаты, вставьте универсальный ключ ⑧ и постучите по нему молотком ⑩, чтобы снять элемент.

⚠ ОСТОРОЖНО

Используйте универсальный ключ 4 мм или 5/32 дюйма. Использование универсального ключа большего размера может повредить поверхность уплотнительного кольца заглушки для стравливания воздуха, в то время как ключ меньшего размера может просто проткнуть элемент.

10. Очистите контактную поверхность уплотнительного кольца опоры масляного фильтра ⑩, а также канавку уплотнительного кольца корпуса масляного фильтра.
11. Замените уплотнительное кольцо ⑪ корпуса масляного фильтра. Нанесите тонкий слой масла двигателя на новое уплотнительное кольцо перед установкой.

⚠ ОСТОРОЖНО

Используйте только то уплотнительное кольцо, которое было поставлено вместе с новым фильтровальным элементом.

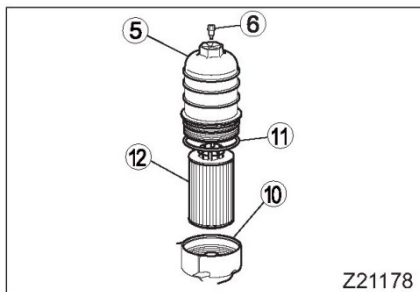

12. Установите новый фильтрующий элемент в корпус фильтра так, чтобы сторона с отверстиями смотрела вниз. Убедитесь в том, что вы используете оригинальный фильтрующий элемент FUSO.
13. Установите новую заглушку выпуска воздуха на корпус масляного фильтра. Используйте новую заглушку для выпуска воздуха, которая поставляется с новым фильтровальным элементом.

Крутящий момент затяжки	1,5 ± 0,6 Н·м (0,15 ± 0,06 кгс·м)
-------------------------	--------------------------------------

14. Затяните корпус масляного фильтра.

Крутящий момент затяжки	от 25 до 30 Н·м (от 2,5 ± 3,0 кгс·м)
-------------------------	---

⚠ ОСТОРОЖНО

Не затягивайте заглушку выпуска воздуха и корпус фильтра с использованием момента затяжки, не соответствующего указанному. При превышении значения момента затяжки, заглушка выпуска воздуха и корпус фильтра могут сломаться.

Если происходит замена масла двигателя, долейте необходимое количество. ⇨ Стр. 12-29

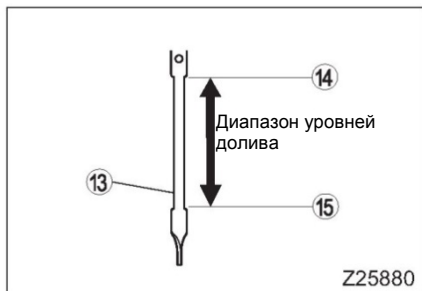

- ⑬ Указатель уровня масла
- ⑭ (над отметкой): HIGH (ВЫСОКИЙ, для долива)
- ⑮ (ниже отметки) LOW (НИЗКИЙ)

15. Проверните двигатель в соответствии с процедурой пуска, указанной на стр. 5-8.
16. Запустите двигатель и прогрейте его до тех пор, пока датчик температуры воды не передвинется на 8-ой сегмент шкалы (центр индикатора).
17. Остановите двигатель и подождите не менее 15 минут, прежде чем проверить уровень масла. Если уровень масла не находится в пределах диапазона уровней долива, указанного на схеме, добавьте или слейте масло для корректировки уровня, а потом вернитесь к шагу 16 для повторной проверки уровня.
18. Проверьте отсутствие протечек из масляного фильтра или заглушки сливного отверстия.

2 Замена топливного фильтра

Интервалы между заменами	См. таблицу периодических проверок в в «Памятке по обслуживанию» (отдельно). Соответствующая позиция технического обслуживания: • Элемент топливного фильтра (в ДВИГАТЕЛЕ)
--------------------------	--

ВНИМАНИЕ

- Топливо - это легковоспламеняемый материал, который следует держать отдельно от горячих объектов и открытого огня из-за риска взрыва. Разлитое топливо следует вытирать.
- Не следует менять элемент топливного фильтра сразу после эксплуатации транспортного средства, так как он горячий и может вас обжечь. Подождите, пока фильтр остынет.
- После установки топливного фильтра, убедитесь в отсутствии протечек. Протекающее топливо может вызвать пожар или взрыв.
- Используйте только тот фильтр, который предназначен для вашего автомобиля. Использование других фильтров может привести к протечке топлива, а также стать причиной возгорания или взрыва.
- При замене элемента топливного фильтра, убедитесь, что вы используете специальный инструмент для снятия и повторной установки корпуса фильтра. Если топливный фильтр переустановлен ненадлежащим образом, топливо может протечь, а фильтр повредиться, что, возможно, станет причиной пожара и / или взрыва. Если у вас нет специального инструмента, пожалуйста, свяжитесь с уполномоченным дистрибьютором или дилером FUSO.
- Будьте осторожны, старайтесь не повредить корпус фильтра, так как это может привести к протечке фильтра.
- Держите сигареты и другие источники тепла вдали от транспортного средства во время замены топливного фильтра. Это опасно, потому что топливо может воспламениться.
- При замене топливного фильтра вам придется работать в тесном пространстве. Будьте осторожны, чтобы не пораниться о кромки расположенных рядом деталей.

⚠ ОСТОРОЖНО

- Топливный фильтр нельзя чистить и использовать повторно.
- Всегда заменяйте его новым оригинальным фильтром. Не используйте фильтрующий элемент дольше установленный интервалов времени. Несоблюдение данных рекомендаций может повредить детали системы впрыска топлива.
- Старайтесь не допустить попадания инородных тел в топливную систему при замене элемента топливного фильтра. Инородные тела в топливной системе могут привести к неисправности системы впрыска.
- Не пинайте и не ударяйте топливный фильтр, так как это может повредить внутренний датчик.

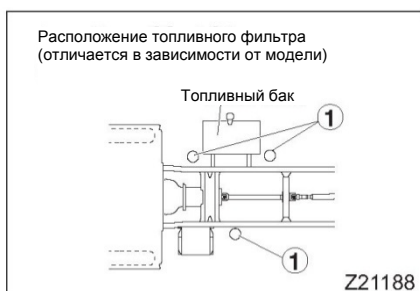

Топливный фильтр ① вашего транспортного средства устанавливается в одно из положений, указанных на схеме.

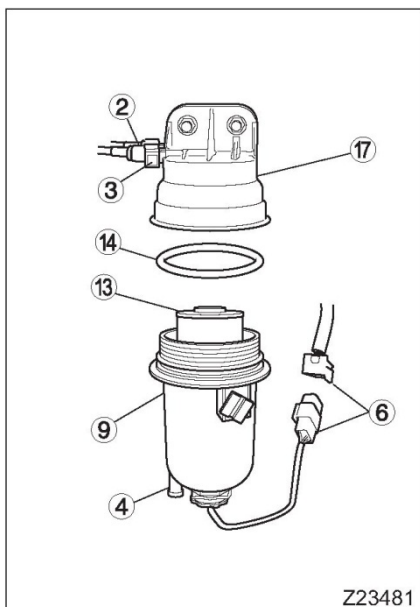

1. Убедитесь в том, что ручной тормоз включён должным образом.
2. Заблокируйте колёса.
3. Очистите зону вокруг фильтра, чтобы предотвратить загрязнения нового масляного фильтра при его установке.
4. Поместите контейнер под топливный фильтр, чтобы собрать топливо.
5. Отсоедините две топливные трубки. Чтобы снять каждую топливную трубку, потяните за коннектор ② в момент нажатия на кнопку блокировки ③. После отсоединения коннектора, топливо сразу же брызнет наружу. Держите тряпку напротив коннектора.

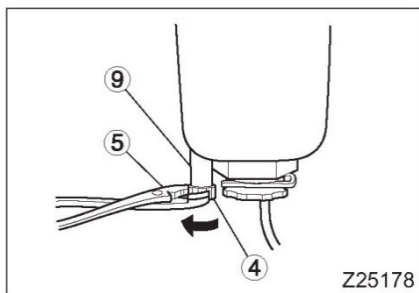

6. Используя ручку, оставьте метки совмещения на корпусе фильтра ⑨ и сливной заглушке ④.
7. Ослабьте сливную заглушку ④, поворачивая её в направлении стрелки, обозначенной на рисунке, чтобы топливо вытекало. Используйте пассатижи ⑤, либо похожий инструмент, для ослабления заглушки.
8. После слива топлива, поверните заглушку по часовой стрелке, пока метки совмещения на ней и на корпусе фильтра не совпадут.

Крутящий момент затяжки	1,5 Н·м (0,15 кгс·м)
-------------------------	----------------------

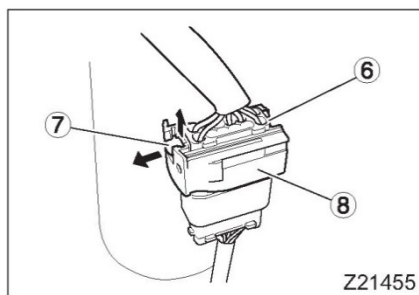

9. Отсоедините коннектор датчика ⑥. Сделайте это после подъема ручки блокировки коннектора ⑦, а также после вытаскивания верхней части ⑧ коннектора.

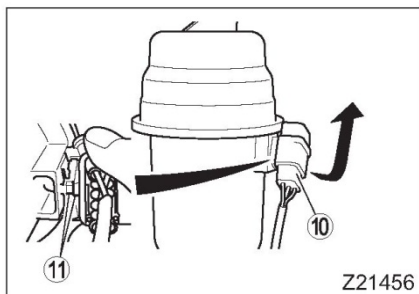

10. Отсоедините коннектор ⑩ от корпуса топливного фильтра ⑨. Сделайте это, потянув нижнюю часть коннектора на себя, чтобы открыть блокиратор ⑪, а затем потяните коннектор прямо вверх.

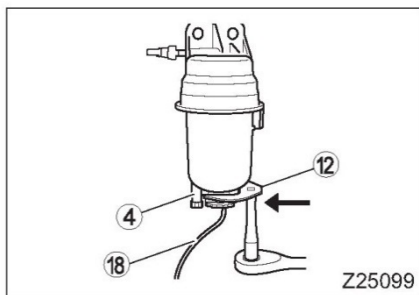

11. Вставьте специальный инструмент ⑫ (доступен отдельно) горизонтально навстречу спускной заглушке ④.

⚠ ОСТОРОЖНО

- Убедитесь в том, что вы вставили инструмент горизонтально навстречу спускной заглушке. Если специальный инструмент не вставляется навстречу спускной заглушке, то он будет вставлен лишь частично, что может повредить корпус фильтра.
- При вставке специального инструмента, будьте осторожны и не касайтесь пучка датчика ⑬.

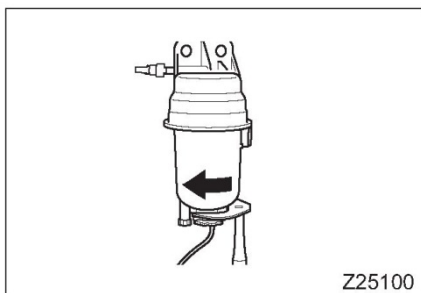

Z25100

12. Снимите топливный фильтр, повернув его против часовой стрелки с помощью специального инструмента ⑩ (доступен отдельно). Позвольте стечь топливу внутри фильтра.

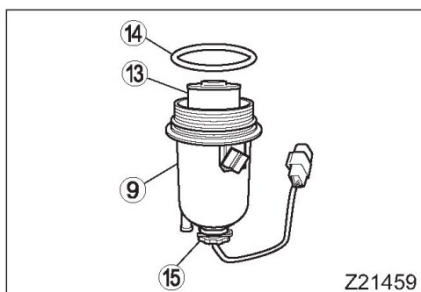

Z21459

13. Вытащите фильтрующий элемент ⑪ из корпуса, потянув его прямо вверх.
14. Замените уплотнительное кольцо ⑫ корпуса топливного фильтра ⑨. После нанесения тонкого слоя масла двигателя на новое уплотнительное кольцо, установите его на корпус топливного фильтра.

⚠ ОСТОРОЖНО

- Снимите и установите фильтрующий элемент ⑪ параллельно с осью корпуса фильтра. В противном случае, внутренний датчик ⑬ корпуса может быть повреждён.
- Используйте только то уплотнительное кольцо, которое было поставлено вместе с новым фильтровальным элементом.

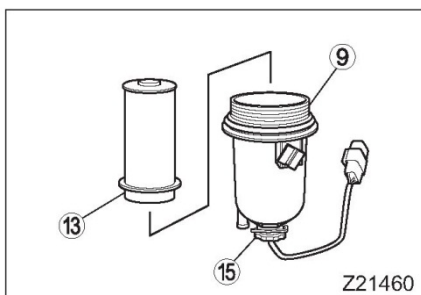

Z21460

15. Установите новый оригинальный фильтрующий элемент в корпус фильтра так, как это показано на иллюстрации, обращая внимание на его направление.

Вставьте фильтрующий элемент по прямой.

⚠ ОСТОРОЖНО

- Устанавливайте корпус топливного фильтра осторожно, чтобы не перевернуть и не повредить уплотнительное кольцо.
- Не используйте фильтрующий элемент повторно.

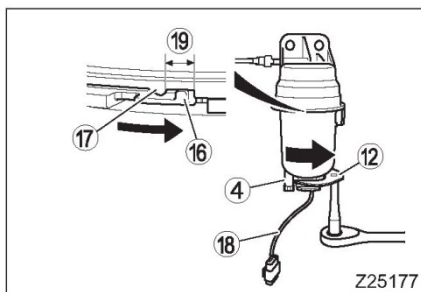

Z25177

16. Вставьте специальный инструмент ⑩ (доступен отдельно) горизонтально навстречу спускной заглушке ④.

⚠ ОСТОРОЖНО

- Убедитесь в том, что вы вставили инструмент горизонтально навстречу спускной заглушке. Если специальный инструмент не вставляется навстречу спускной заглушке, то он будет вставлен лишь частично, что может повредить корпус фильтра.
 - При вставке специального инструмента, будьте осторожны и не касайтесь пучка датчика 18.
17. Установите корпус топливного фильтра, повернув его по часовой стрелке. Убедитесь, что зубец 19 на корпусе находится в зоне 20, указанной на схеме за зубцом 21 головки фильтра. Если вам трудно совместить положение зубца, сделайте отметки на головке фильтра и корпусе.

⚠ ОСТОРОЖНО

Всегда проверяйте, что зубец на корпусе топливного фильтра находится в зоне 20, указанной на схеме за зубцом головки фильтра. Если корпус фильтра повернут недостаточно или слишком сильно, топливо будет протекать, либо повредится сам корпус фильтра.

18. Установите коннектор датчика на корпус топливного фильтра, а затем присоедините коннектор. Сделайте это, повторив в обратном порядке действия при снятии.

⚠ ОСТОРОЖНО

Если выравниватель заряда аккумулятора 20 располагается рядом с пучком датчика 18, не позволяйте пучку датчика вмешиваться в работу выравнивателя. Если тепло от выравнивателя оплавляет пучок, это может разрушить соединения в пучке датчика.

19. Присоедините коннектор 2 топливной трубки к топливному фильтру. Вставьте коннектор глубоко в топливный фильтр и продвиньте его ещё чуть дальше после того, как услышите щелчок. После присоединения, удерживайте коннектор и подвигайте его вперёд и назад, чтобы убедиться, что он надёжно заблокирован.
20. Выпуск воздуха из топливной системы. Удерживайте переключатель зажигания в положении «ON» в течение 30 секунд, а затем верните его в положение «ACC», чтобы топливо поступило в топливную систему.

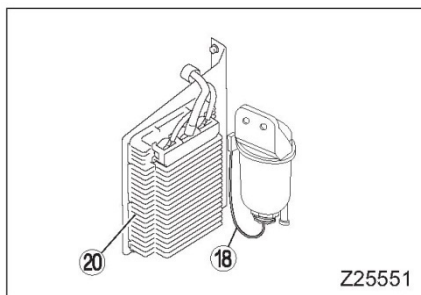



21. Запустите двигатель и проверьте, что протечки отсутствуют.

ПРИМЕЧАНИЕ:

Воздух поступает в топливную систему в момент замены фильтровального элемента и препятствует последующему пуску двигателя. При первом запуске двигателя после замены фильтровального элемента, выпустите воздух из системы и прокрутите двигатель.

3 Очистка и замена воздушного фильтра

Проверьте состояние элемента воздушного фильтра в соответствии с интервалами индикатора запылённости	Перед началом эксплуатации   Стр. 12-15
Интервалы между заменами	См. таблицу периодических проверок в «Памятке по обслуживанию» (отдельно). Соответствующая позиция технического обслуживания: • Элемент очистителя воздуха (воздушного фильтра) (в ДВИГАТЕЛЕ)



ВНИМАНИЕ

Во время очистки элемента воздушного фильтра необходимо надевать очки и маску, чтобы защитить глаза и органы дыхания от пыли. Используйте пылесос, чтобы не позволить пыли проникнуть в окружающую зону.



ОСТОРОЖНО

Производите очистку воздушного фильтра в соответствии с определёнными интервалами. Несоблюдение таких указаний приведёт к преждевременному накоплению твёрдых частиц в дизельном сажевом фильтре, что впоследствии станет причиной неисправностей. И наоборот, частая чистка фильтра без причины может повредить элемент, позволяя пыли и прочим инородным телам попадать в двигатель.

ПРИМЕЧАНИЕ:

Даже если интервал времени для очистки или замены фильтра ещё не прошёл, необходимо провести чистку или замену элемента, если он забился пылью и вызвал падение выходной мощности двигателя.

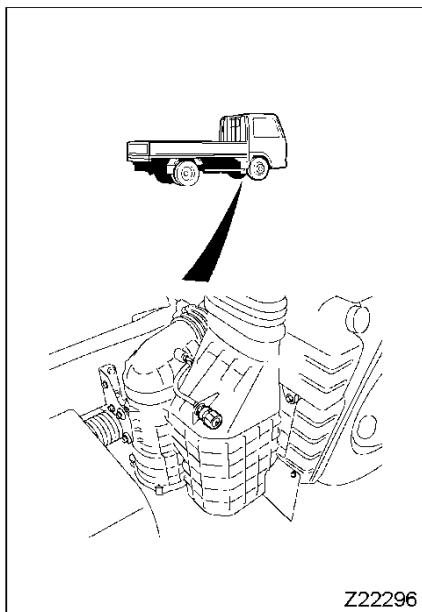

- **Проверка состояния элемента воздушного фильтра с помощью индикатора запылённости <Автомобили с индикатором запылённости>**

Индикатор запылённости располагается рядом с очистителем воздуха. Если смотровое окошко индикатора ① показывает красный сигнал, это значит, что элемент воздушного фильтра забился. Следует незамедлительно почистить фильтр.

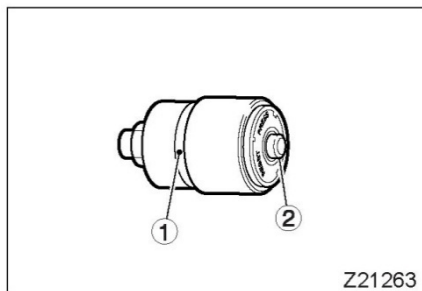

- **Сброс индикатора запылённости**

После очистки элемента воздушного фильтра, нажмите на кнопку сброса ②. Красный сигнал погаснет в смотровом окошке индикатора запылённости.

- **Снятие**

1. Убедитесь в том, что ручной тормоз включён должным образом.
2. Заблокируйте колёса специальными устройствами.

ОСТОРОЖНО

При снятии и переустановке крышки необходимо надевать толстые перчатки, чтобы не пораниться о кромки прилегающих деталей.

<Тип 1>

- **Снятие**

1. Снимите зажимы ① (4 точки).

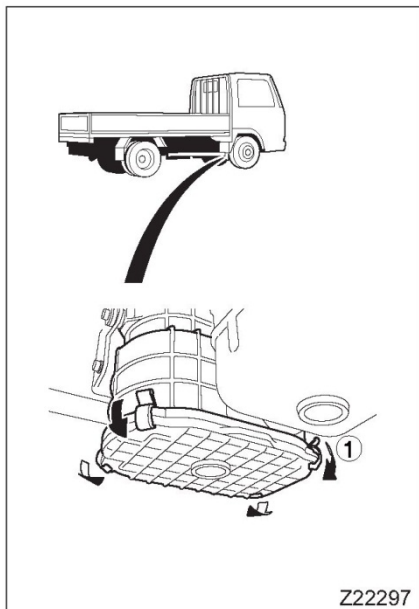

Z22297

2. Снимите корпус воздушного фильтра ④, крышку ② и элемент ③.

- **Установка**

Осуществите установку, следуя обратному порядку действий при снятии. Убедитесь в том, что выступ ⑤ корпуса воздушного фильтра находится на противоположной стороне от выступа ⑥ корпуса.

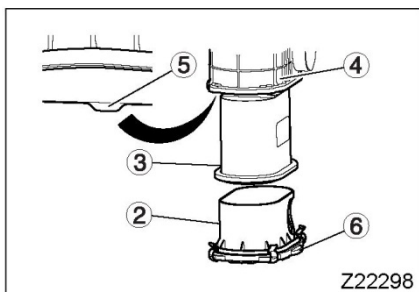

Z22298

<Тип 2>

• Снятие

1. Снимите два зажима ① и крышку ②, потянув её в направлении зажимов.

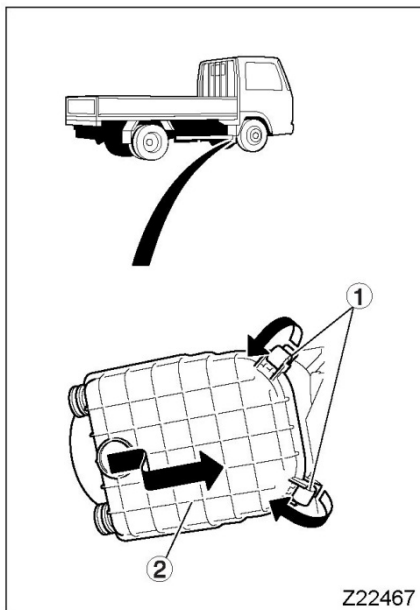

2. Передвиньте рычаг блокировки ③ на корпусе воздушного фильтра в положение «UNLOCK».

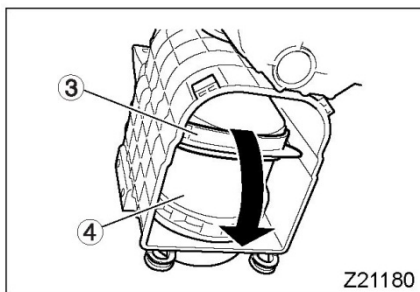

3. Потяните элемент ④ прямо вниз, чтобы снять.

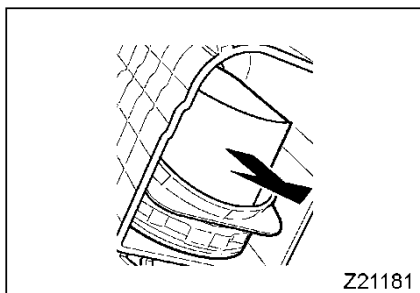

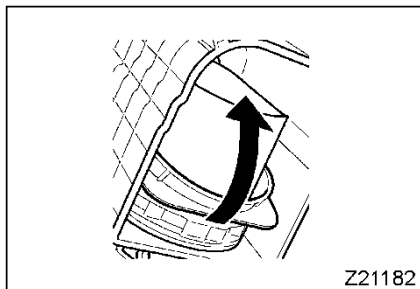

Z21182

- **Установка**
- 1. Вставьте элемент воздушного фильтра в корпус по прямой.
- 2. Передвиньте рычаг блокировки на корпусе воздушного фильтра в положение «LOCK».

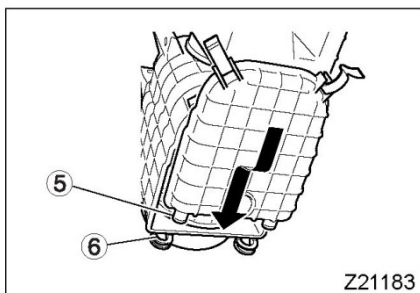

Z21183

3. Установите крышку, вставив выступы ⑤ на крышке в отверстия ⑥ в корпусе, а затем застегните зажимы.

⚠ ОСТОРОЖНО

Установите элемент воздушного фильтра в корпус и полностью закройте его. Сломанные или ослабленные зажимы позволят пыли или прочим инородным материалам всасываться двигателем, что приведёт к преждевременному износу поршней и вставных гильз цилиндров.

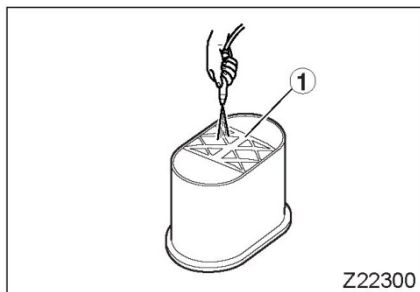

Z22300

- **Проверка, очистка**
<Тип 1>

1. Равномерно продуйте сжатым воздухом всю поверхность со стороны решётки ① элемента, чтобы удалить пыль.

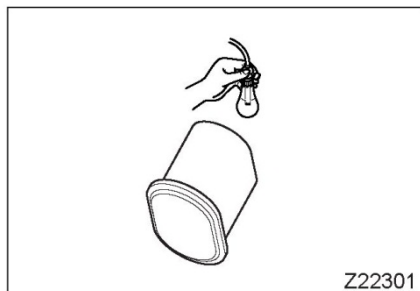

Z22301

2. Поместите лампочку со стороны решётки элемента, чтобы проверить наличие просачивающегося света. Также, проверьте уплотнительную прокладку на предмет трещин и повреждений.

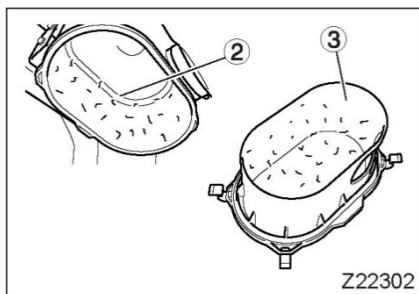

3. Почистите внутреннюю сторону корпуса ② и крышку ③ с помощью тряпки.
4. Если проверка показывает проблему в элементе, либо, если наступило время замены, то поменяйте элемент на новый.

<Тип 2>

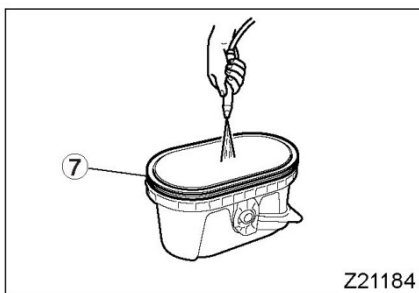

1. Удалите пыль, продув сжатым воздухом каждую поверхность элемента воздушного фильтра, начиная с конца с уплотнительной прокладкой ⑦.

⚠ ОСТОРОЖНО

- Пыль может причинить вред вашему здоровью. Надевайте пылезащитную маску, чтобы не вдыхать пыль во время чистки элемента воздушного фильтра. Также, надевайте толстые перчатки при снятии и установке крышки.
- Поддерживайте давление воздуха при значении, не превышающем 685 кПа (7 кгс/см²), чтобы предотвратить повреждение элемента.
- Не ударяйте элемент сам по себе, а также не ударяйте его о другой объект.
- Если элемент загрязняется масляной сажой или фильтром, замените его независимо от установленного времени замены.

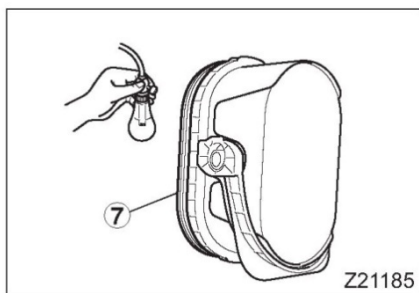

2. Поместите лампочку со стороны уплотнительной прокладки воздушного фильтра, чтобы проверить отсутствие отверстий, позволяющих свету просачиваться через элемент. Также, проверьте уплотнительную прокладку на предмет трещин или иных повреждений.

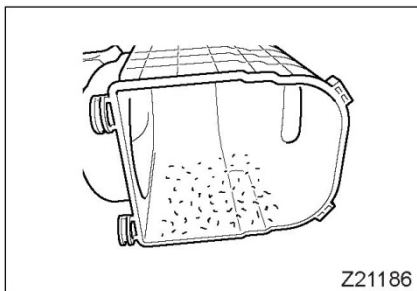

Z21186

3. Почистите внутреннюю сторону корпуса и крышку с помощью чистой тряпки. Очистите секции уплотнения с особой осторожностью.
4. Замените элемент новым, если проверка выявила неисправный элемент фильтра, либо, если пришло время рекомендуемого интервала замены.

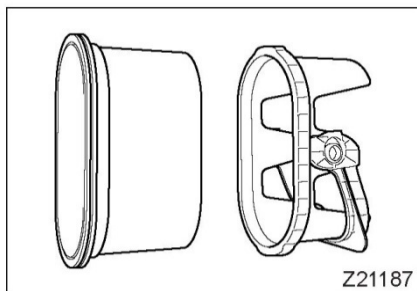

Z21187

- **Замена**

Используйте оригинальный элемент фильтра для замены. Снимите элемент воздушного фильтра с корпуса и замените его новым.

Слив воды из топливного фильтра

Слив воды из топливного фильтра

Если отображается предупреждение **WATER SEPR**, это говорит о наличии воды в топливном фильтре в объёме, превышающем лимит.

Слейте воду следующим образом:

⚠ ВНИМАНИЕ

- Будьте осторожны, чтобы не разлить топливо. Если вы случайно разлили топливо, вытрите его.
- Держите сигареты и прочие источники тепла вдали от транспортного средства в момент слива воды из топливного фильтра, так как они могут привести к возгоранию топлива.
- Будьте осторожны, чтобы не пораниться о кромки близлежащих деталей во время слива воды из топливного фильтра.
- Избегайте повреждения корпуса топливного фильтра, так как это приведёт к протечке топлива.
- Не сливайте воду из топливного фильтра сразу же после эксплуатации автомобиля. Топливный фильтр очень горячий после эксплуатации автомобиля, поэтому вы можете обжечься. Дайте фильтру время остыть, прежде чем сливать с него воду.

Расположение топливного фильтра (отличается в зависимости от модели)

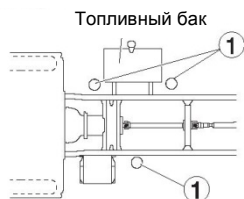

Z21188

Топливный фильтр ① вашего транспортного средства устанавливается в одно из положений, указанных на схеме.

1. Убедитесь в том, что ручной тормоз включён должным образом.
2. Заблокируйте колёса специальными устройствами.
3. Поместите контейнер под топливный фильтр.

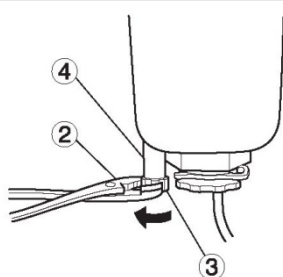

Z25178

4. Используя ручку, оставьте метки совмещения на корпусе фильтра ④ и сливной заглушке ③. Используя пассатижи ② или прочий подходящий инструмент, слегка поверните сливную заглушку топливного фильтра ③ против часовой стрелки, чтобы вытекла вода внутри фильтра.
5. Когда начинает течь только топливо, затяните заглушку, повернув её по часовой стрелке, пока метки совмещения на ней и на корпусе фильтра не совпадут.

Крутящий момент затяжки

1,5 Н·м (0,15 кгс·м)

6. Поверните переключатель зажигания в положение «ON» и удерживайте в течение 30 секунд, а затем верните его в положение «ACC», чтобы продуть топливную систему.
7. Запустите двигатель и проверьте отсутствие протечек топлива.

 **ВНИМАНИЕ**

- В слитой жидкости содержится вода и топливо. Вытрите все поверхности вокруг топливного фильтра, чтобы убрать следы брызг топлива. Топливо, оставшееся на поверхностях, может привести к возгоранию.
- Убедитесь в том, что топливо не течёт из фильтра или из связанных с ним деталей. Любая протечка топлива может привести к возгоранию.

ПРИМЕЧАНИЕ:

Воздух попадает в топливную систему во время того, как вода сливается из топливного фильтра. Воздух в системе не позволяет двигателю запускаться. Перед запуском двигателя, необходимо продуть систему.

Охлаждающая жидкость двигателя - проверка и замена

Интервалы между проверками и детали	Перед началом эксплуатации ⇒ Стр. 12-15
Интервалы между заменами	См. таблицу периодических проверок в в «Памятке по обслуживанию» (отдельно). Соответствующая позиция технического обслуживания: • Охлаждающая жидкость (в ДВИГАТЕЛЕ)

Требуемое количество:

См таблицу «Количество смазки / жидкости для гидравлической системы». ⇒ Стр. 14-2

- Деталь: Двигатель (Охлаждающая жидкость) (в деталях)

Рекомендуемая жидкость:

См таблицу «Рекомендуемая смазка / жидкость для гидравлической системы». ⇒ Стр. 14-3

- Деталь : Двигатель (Охлаждающая жидкость) (в деталях)

ОСТОРОЖНО

- Продолжение использования охлаждающей жидкости после завершения определённого периода для замены может повредить двигатель и компоненты системы охлаждения из-за ржавчины. Замените охлаждающую жидкость через указанный интервал времени.
- При замене или доливе охлаждающей жидкости, будьте уверены в том, что вы используете материал с долгим сроком годности, либо его эквивалент. Использование охлаждающей жидкости, отличной от определённой или его эквивалента, может привести к коррозии или повреждению радиатора.

1 Рекомендуемая охлаждающая жидкость

Используйте охлаждающая жидкость, содержащий добавку, обеспечивающую долгий срок годности, а также мягкую воду в определённых пропорциях. Обладая как антикоррозионными, так и противообледенительными свойствами, добавка защищает систему охлаждения круглый год.

2 Вода, используемая вместе с охлаждающей жидкости

Используйте мягкую воду со свойствами, указанными в таблице. Не используйте жёсткую воду из колодцев и рек, так как она склонна образовывать осадок и приводить к коррозии.

Общая жесткость	300 ч./млн. или менее
Сульфат SO_4^-	100 ч./млн. или менее
Хлор Cl^-	100 ч./млн. или менее
Общее кол-во растворённых твёрдых веществ	500 ч./млн. или менее
pH	от 6 до 8

3 Охлаждающая жидкость FUSO DIESEL LONGLIFE COOLANT

Чтобы предотвратить замерзание системы охлаждения и минимизировать коррозию, используйте специальный охлаждающая жидкость с длительным сроком годности, либо его эквивалент. охлаждающей жидкости FUSO DIESEL LONGLIFE COOLANT это антифриз на этиленгликолевой основе, обладающий как противообледенительными, так и антикоррозионными свойствами. Растворите его в мягкой воде до нужной концентрации.

 **ОПАСНО**

- ОХЛАЖДАЮЩАЯ ЖИДКОСТЬ С ДОЛГИМ СРОКОМ ГОДНОСТИ ТОКСИЧЕН. ЕСЛИ ЧЕЛОВЕК СЛУЧАЙНО ПРОГЛОТИЛ ЕГО, СЛЕДУЕТ ВЫЗВАТЬ РВОТУ И НЕМЕДЛЕННО СВЯЗАТЬСЯ С ВРАЧОМ. ЕСЛИ ВЕЩЕСТВО ПОПАДАЕТ В ГЛАЗА, НЕМЕДЛЕННО ПРОМОЙТЕ ИХ ВОДОЙ В ТЕЧЕНИЕ НЕ МЕНЕЕ 15 МИНУТ, ЗАТЕМ ОБРАТИТЕСЬ ЗА МЕДИЦИНСКОЙ ПОМОЩЬЮ.
- ЕСЛИ ТАКОЙ ОХЛАЖДАЮЩАЯ ЖИДКОСТЬ ПОПАДАЕТ НА КОЖУ, НЕМЕДЛЕННО ВЫТРИТЕ ЕГО, А ЗАТЕМ ПРОМОЙТЕ КОЖУ БОЛЬШИМ КОЛИЧЕСТВОМ ЧИСТОЙ ВОДЫ С МЫЛОМ. ЕСЛИ ВЫ ЧУВСТВУЕТЕ СЕБЯ НЕХОРОШО, ЛИБО ОЩУЩАЕТЕ БОЛЬ НА КОЖЕ, НЕЗАМЕДЛИТЕЛЬНО ОБРАТИТЕСЬ К ВРАЧУ.
ЕСЛИ ВЕЩЕСТВО ПОПАДАЕТ НА ОДЕЖДУ, СМОЙТЕ ЕГО ВОДОЙ И МЫЛОМ.
- НЕ ИСПОЛЬЗУЙТЕ ТАКУЮ ОХЛАЖДАЮЩЮЮ ЖИДКОСТЬ В ЗАКРЫТЫХ ИЛИ ПЛОХО ПРОВЕТРИВАЕМЫХ ПОМЕЩЕНИЯХ. ЕСЛИ ВЫ ВДОХНЁТЕ БОЛЬШОЕ КОЛИЧЕСТВО ГАЗОВ ОХЛАЖДАЮЩЕЙ ЖИДКОСТИ С ДОЛГИМ СРОКОМ ГОДНОСТИ, ТО ВАМ СЛЕДУЕТ ВЫЙТИ НА СВЕЖИЙ ВОЗДУХ, СОГРЕТЬСЯ И ОТДОХНУТЬ. ЕСЛИ ВАС ТОШНИТ, ЛИБО ВЫ ЧУВСТВУЕТЕ СЕБЯ НЕХОРОШО, НЕЗАМЕДЛИТЕЛЬНО ОБРАТИТЕСЬ К ВРАЧУ.
- ЗАКРЫВАЙТЕ КРЫШКУ ОХЛАЖДАЮЩЕЙ ЖИДКОСТИ СРАЗУ ЖЕ ПОСЛЕ ИСПОЛЬЗОВАНИЯ МАТЕРИАЛА.
- НЕ ХРАНИТЕ ОХЛАЖДАЮЩЮЮ ЖИДКОСТЬ ТАМ, ГДЕ ЕГО МОГУТ НАЙТИ И ВЫПИТЬ ДЕТИ.
- ВЕЩЕСТВО ЛЕГКО ВОСПЛАМЕНЯЕТСЯ, НЕ ПОДВЕРГАЙТЕ ЕГО ВОЗДЕЙСТВИЮ ОТКРЫТОГО ОГНЯ.
- ПРИ РАБОТЕ С ОХЛАЖДАЮЩЕЙ ЖИДКОСТЬЮ С ДОЛГИМ СРОКОМ ГОДНОСТИ, НАДЕВАЙТЕ ПРОТИВОГАЗНУЮ МАСКУ, ЗАЩИТНЫЕ ОЧКИ, ПЕРЧАТКИ ДЛЯ ЗАЩИТЫ ОТ МАСЛЯНЫХ ВЕЩЕСТВ, И / ИЛИ ЗАЩИТНЫЙ ФАРТУК, ЕСЛИ ЭТО НЕОБХОДИМО.

ОСТОРОЖНО

- Не используйте антифризы на основе метанола или метоксипропанола. Они могут серьёзно повредить двигатель. Не смешивайте разные охлаждающие жидкости с противообледенительными или антикоррозионными свойствами, так как их свойства могут ухудшиться. Если вы используете другие марки или типы охлаждающей жидкости, убедитесь в том, что вы тщательно промыли систему охлаждения.
- Не заливайте только воду. Это уменьшает концентрацию охлаждающей жидкости и ухудшает антикоррозионные и противообледенительные свойства.

Используйте следующую таблицу, чтобы определить правильную концентрацию охлаждающей жидкости с долгим сроком годности в соответствии с самой низкой температурой, в которой будет использоваться ваш автомобиль.

Концентрация FUSO DIESEL LONGLIFE COOLANT (объёмное содержание в процентах)

Самая низкая температура	-10 °C или выше	-15 °C	-20 °C	-25 °C	-30 °C	-35 °C	-40 °C
Концентрация	30 %	35 %	40 %	45 %	50 %	55 %	60 %

ОСТОРОЖНО

Используйте такой охлаждающая жидкость в концентрации от 30 % до 60 %. Стандартная концентрация при нормальных температурах - 30 %. При концентрации ниже 30 %, охлаждающая жидкость плохо работает как добавка с антикоррозионными свойствами, в то время как при концентрации, превышающей 60 %, он плохо работает как добавка с противообледенительными свойствами.

4 Проверка

ПРИМЕЧАНИЕ:

- Всегда проверяйте уровень охлаждающей жидкости, прежде, чем запустить двигатель, когда температура охлаждающей жидкости низкая. Когда охлаждающая жидкость нагревается, он расширяется, а уровень становится выше, чем он есть на самом деле.
- В расширительном бачке могут возникнуть отложения, но это не вызовет никаких проблем.

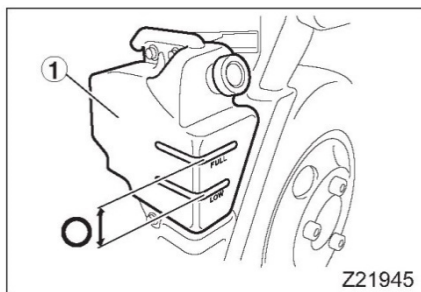

1. Проверьте уровень охлаждающей жидкости, когда он холодный, до запуска двигателя.
2. Уровень охлаждающей жидкости является удовлетворительным, когда он располагается между линиями FULL и LOW в расширительном бачке ①.
3. Если уровень охлаждающей жидкости ниже линии LOW, убедитесь в том, что он не протекает, а затем долейте вещество до линии FULL.
4. Проверьте отсутствие протечек из радиатора и шлангов радиатора.

Если вы обнаружили воду на месте парковки, с которого выехал ваш автомобиль, это может говорить о протечке охлаждающей жидкости.

Если уровень охлаждающей жидкости чрезмерно низкий и быстро падает снова после долива, это может говорить о протечке системы охлаждения. В таком случае, следует договориться о проверке автомобиля с ближайшим уполномоченным дистрибьютором или дилером FUSO.



5 Долив охлаждающей жидкости

⚠ ОСТОРОЖНО

- Охлаждающая жидкость должна доливать-ся через расширительный бачок без откры-тия герметичной крышки уравнительного бачка.
- При добавлении охлаждающей жидкости, используйте новое вещество той же марки и концентрации, что и охлаждающая жидкость, уже присутствующий в автомобиле.
- Добавление только мягкой воды снижает концентрацию охлаждающей жидкости, уже присутствующего в системе, что приводит к меньшей защите от обледенения и коррозии. Охлаждающая жидкость, которая доливае-ся в систему, должен иметь правильные пропорции добавки и мягкой воды.

5.1 Долив охлаждающей жидкости во время проверки перед эксплуатацией.

1. Если уровень охлаждающей жидкости ниже линии LOW, снимите крышку расширительного бачка ① и долейте охлаждающая жидкость с долгим сроком службы и правильной концен-трацией воды до отметки FULL.
2. После долива, закройте крышку должным об-разом.

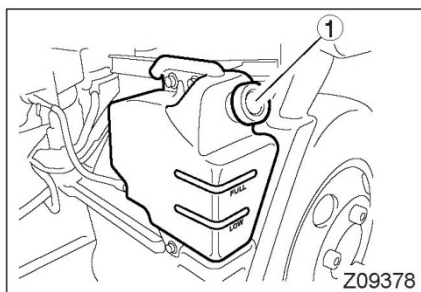

5.2 Долив охлаждающей жидкости после перегрева двигателя

Если двигатель перегревается, количества охлаждающей жидкости может быть недостаточно не только в расширительном бачке, но и в основном корпусе радиатора.

См. пункт «Если двигатель перегрелся», чтобы получить информацию о доливе охлаждающей жидкости в такой ситуации. ⇨  Стр. 13-10



ВНИМАНИЕ

Не снимайте крышку уравнильного бачка, пока охлаждающая жидкость ещё горячая. Небрежное снятие крышки опасно, так как кипящая охлаждающая жидкость и горячий пар вырвутся наружу и могут вас обжечь. Только после достаточного остывания охлаждающей жидкости, снимите крышку, захватив её сложенным куском толстой ткани, и медленно откройте.

6 Замена

Убедитесь в том, что вы промыли систему охлаждения при замене охлаждающей жидкости.



ВНИМАНИЕ

- Не производите замену охлаждающей жидкости сразу же после работы автомобиля, так как двигатель, радиатор, охлаждающая жидкость и прочие элементы могут быть очень горячими. Если вы попытаетесь заменить охлаждающую жидкость сразу же после остановки, вы можете обжечься. Дайте охлаждающей жидкости время остыть, прежде чем начать работу.
- Не поднимайте рычаг сброса давления, пока охлаждающая жидкость ещё горячий, в противном случае, пар и горячая охлаждающая жидкость могут резко брызнуть и обжечь вас.

Перед открытием герметичной крышки уравнильного бачка, позвольте температуре охлаждающей жидкости снизиться, затем положите сложенную толстую ткань на крышку и поднимите рычаг сброса давления.

1. Поместите ёмкость под сливной кран радиатора, чтобы собрать охлаждающую жидкость.

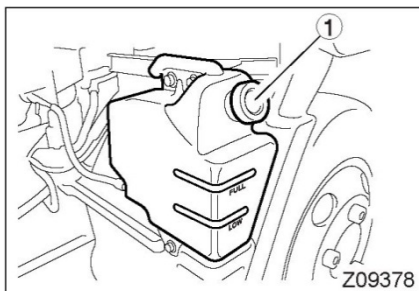

2. Снимите крышку ① с расширительного бачка.



3. Наклоните кабину. ⇒ Стр. 12-9
 На автомобиле с двойной кабиной, откройте смотровое отверстие жидкости гидроусилителя руля и охлаждающей жидкости. ⇒ Стр. 12-7
4. Снимите герметичную крышку ② уравнильного бачка, поворачивая её против часовой стрелки.

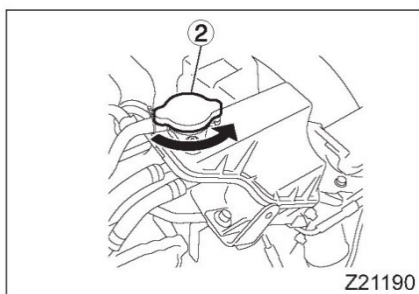

5. Откройте сливной кран радиатора ④ чтобы слить охлаждающую жидкость двигателя.

ПРИМЕЧАНИЕ:

Вы можете предотвратить разбрызгивание материала при сливе охлаждающей жидкости посредством присоединения шланга (в продаже доступен шланг диаметром 7 мм) к ниппелю сливного крана ⑤.

6. После полного слива охлаждающей жидкости, закройте сливной клапан радиатора.

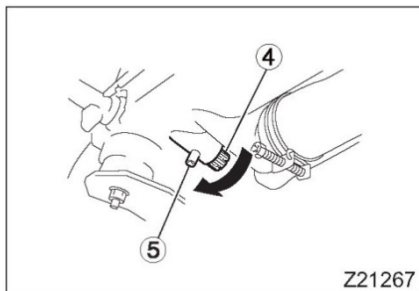

Крутящий момент затяжки	2,5 ± 0,5 Н·м (0,25 ± 0,05 кгс·м)
-------------------------	--------------------------------------

Внимание! Данное руководство может включать в себя спецификации и опции недоступные для заказа на территории Российской Федерации и Республике Беларусь.

7. Промойте систему охлаждения.
Залейте мягкую воду (после умеренного нагревания) через отверстие герметичной крышки. Установите крышку, закрутив её по часовой стрелке. Опустите кабину.
Запустите двигатель и дайте ему поработать на скорости, чуть превышающей установленный холостой ход, пока указатель температуры на информационном мультidisплее не покажет 8-ой сегмент шкалы. ➔  Стр. 6-9
Выжмите педаль газа, чтобы двигатель работал на скорости, немного превышающей холостой ход.
Остановите двигатель через 10 минут и слейте охлаждающую жидкость двигателя. Будьте осторожны, так как охлаждающая жидкость очень горячая.
Повторите указанную выше процедуру, пока вода не очистится от грязи.

ОСТОРОЖНО

Если трубки радиатора забиты, либо охлаждающая жидкость загрязнена больше чем обычно, договоритесь о проверке вашего автомобиля с уполномоченным дистрибьютором или дилером FUSO.

8. Убедитесь в том, что сливной кран радиатора надёжно закрыт.
9. Наклоните кабину. На автомобиле с двойной кабиной, откройте смотровое отверстие жидкости гидроусилителя руля и охлаждающей жидкости.
10. Налейте охлаждающую жидкость (охлаждающую жидкость с долгим сроком службы и мягкая вода) до верха отверстия герметичной крышки. Наливайте охлаждающую жидкость медленно, чтобы предотвратить смешивание с воздухом.

ПРИМЕЧАНИЕ:

При заправке охлаждающей жидкости в радиатор автомобиля с моделью двойной кабины, делайте это медленно, чтобы предотвратить перелив через заливное отверстие.

11. Проверьте, что уровень охлаждающей жидкости в отверстии герметичной крышки не опустился, а затем установите крышку (поверните по часовой стрелке до её затягивания).

ОСТОРОЖНО

Если воздух не полностью удалён из системы охлаждения, это может привести к сниженной эффективности охлаждения, а также отказу деталей двигателя. После замены охлаждающей жидкости, осуществите поездку на автомобиле, а затем проверьте его уровень.

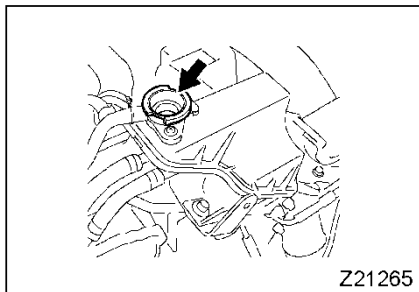

12. Опустите кабину.
13. Заполните резервуар охлаждающей жидкости (охлаждающая жидкость с долгим сроком годности и мягкая вода) до линии FULL, а затем повторно установите крышку.
14. Выжмите педаль газа, чтобы двигатель работал на скорости, немного превышающей холостой ход, чтобы выгнать воздух из системы охлаждения. Когда индикатор температуры охлаждающей жидкости показывает 8-ой сегмент на шкале, позвольте двигателю поработать на холостом ходу ещё 10 минут, а затем заглушите его.
15. Когда двигатель охладился, откройте герметичную крышку и, если уровень охлаждающей жидкости слишком низкий, долейте вещество, пока оно не достигнет верхней части отверстия герметичной крышки.
16. Закрутите крышку, поворачивая её по часовой стрелке.

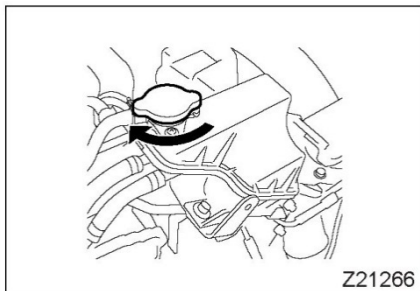

ПРИМЕЧАНИЕ:

Убедитесь в том, что вы плотно закрутили крышку. В противном случае, кипящая вода и пар будут выбрасываться наружу.

17. Дайте двигателю поработать ещё несколько минут, чтобы убедиться в отсутствии протечек.
18. Убедитесь в том, что уровень охлаждающей жидкости в расширительном бачке находится в указанном диапазоне. Долейте охлаждающей жидкости, если это необходимо.

7 Очистка сердцевины радиатора и интеркулера

Если интеркулер или передняя часть сердцевины радиатора забита грязью или пылью, эффективность охлаждения будет снижена, что приведёт к образованию ржавчины. Производите очистку интеркулера и радиатора через регулярные промежутки времени.

⇒ Стр. 12-119

Клиновые ремни – проверка

Автоматический натяжитель регулирует клиновой ремень до необходимой степени, поэтому у вас нет необходимости в его корректировке. Тем не менее, вам необходимо проверять правильную работу автоматического натяжения.

Интервалы между проверками и детали	Перед началом эксплуатации ⇒  Стр. 12-15
	См. таблицу периодических проверок в в «Памятке по обслуживанию» (отдельно). Соответствующая позиция технического обслуживания: • Клиновой ремень (в ДВИГАТЕЛЕ)

 ВНИМАНИЕ

Убедитесь в том, что вы заглушили двигатель, прежде чем осуществлять проверку ремня. Если двигатель работает, а ваши руки, одежда или прочие предметы касаются или приближаются к его вращающимся частям, их может затянуть в механизм, результатом чего будет травма.

 ОСТОРОЖНО

- Если обнаруживается неисправность ремня, обратитесь за заменой к уполномоченному дистрибьютору или дилеру FUSO как можно скорее. Двигатель может отказать, если ремень разорвётся.
- Не позволяйте ремню контактировать с маслом или смазкой во время проверки. Если ремни покрываются маслом или смазкой, то они будут проскальзывать, что сократит их срок службы.

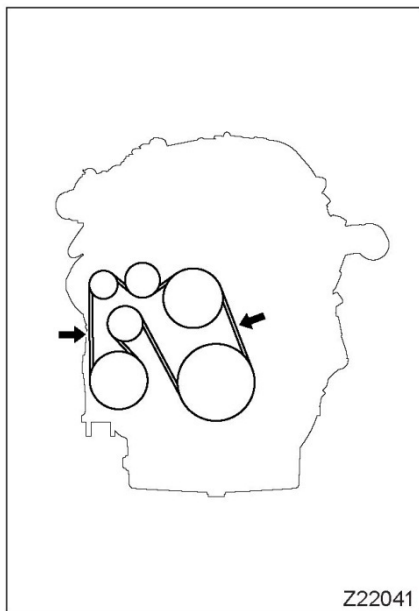

1 Проверка

1. Убедитесь в том, что ручной тормоз включён. Предотвратите движение автомобиля, установив на колёса специальные блокираторы. Наклоните кабину. ⇨ Стр. 12-9
Если автомобиль оборудован двойной кабиной, откройте смотровое отверстие двигателя под сиденьем помощника водителя. ⇨ Стр. 12-7
2. Проверьте правильное натяжение клинового ремня, посредством нажатия ладонью на одно из мест, обозначенных стрелками.
3. Если ремень ослаблен, то следует договориться о проверке автомобиля с уполномоченным дистрибьютором или дилером FUSO.
4. Также, проверьте ремни на предмет повреждений.

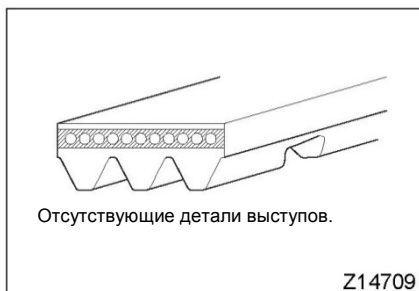

Если в ремне имеется трещина, или другие повреждения, то его следует заменить как можно быстрее. Замена ремня требует разборки деталей. Для осуществления таких действий обратитесь к уполномоченному дистрибьютору или дилеру FUSO.

Руль – проверка

Руль - это компонент автомобиля, имеющий критическую важность для безопасности транспортного средства. Если проверка выявила какие-либо неисправности, свяжитесь в ваш ближайший уполномоченный дистрибьютор или дилером FUSO, прежде, чем эксплуатировать автомобиль вновь. Вождение автомобиля с неисправностями может привести к серьезной аварии.

Интервалы между проверками и детали	Перед началом эксплуатации →  См. таблицу периодических проверок в «Памятке по обслуживанию» (отдельно). Соответствующая позиция технического обслуживания: • Клиновой ремень (в ДВИГАТЕЛЕ)
-------------------------------------	---

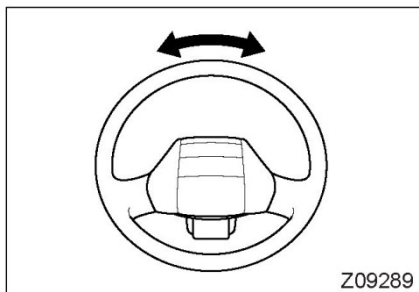
**1 Люфт руля****ПРИМЕЧАНИЕ:**

Убедитесь в том, что люфт руля имеет место с включённым и выключенным двигателем.

1. Убедитесь в том, что ручной тормоз включён должным образом.
2. Если ваш автомобиль имеет механическую коробку передач, убедитесь в том, что рычаг переключения передач находится в нейтральном положении. Если ваш автомобиль оборудован системой DUONIC, убедитесь, что рычаг переключения передач находится в положении «Р».
3. Осторожно поверните руль из прямого (нейтрального) положения до точки, где вы впервые почувствовали сопротивление по часовой стрелке, а также до точки, где вы впервые почувствовали сопротивление против часовой стрелке. Расстояние между этими двумя точками является степенью люфта руля. Проверьте люфт руля с включённым и выключенным двигателем. Если он выходит за пределы спецификации с включённым и / или выключенным двигателем, свяжитесь с вашим ближайшим уполномоченным дилером или дистрибьютором FUSO.

Люфт руля (на периферии руля)	Когда двигатель выключен	Модели с передней независимой подвеской	20 мм или менее
		Модели с передней жёсткой рессорной подвеской	от 10 до 20 мм
	На холостом ходу двигателя		от 5 до 50 мм

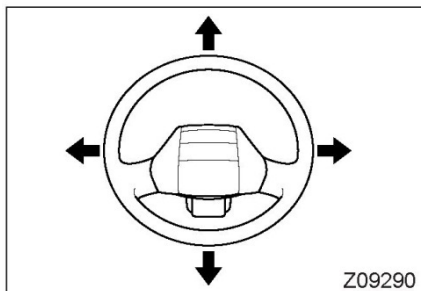

2 Расшатанность руля

1. Попробуйте подвигать руль вверх и вниз, а также влево и вправо, чтобы определить его расшатанность.
2. Если вы обнаружили какую-либо неисправность, свяжитесь с ближайшим уполномоченным дистрибьютором или дилером FUSO.

ПРИМЕЧАНИЕ:

Убедитесь в том, что рычаг блокировки, используемый для настройки руля, надёжно закреплён.

3 Управление рулём

1. При вождении на медленной скорости, убедитесь в том, что руль не трясётся, а также, что автомобиль не тянет на одну сторону. Также, проверьте избыточное рабочее сопротивление и неравномерное возвращение в нейтральное положение.
2. Если вы обнаружили какую-либо неисправность во время проверки, свяжитесь с с ближайшим уполномоченным дистрибьютором или дилером FUSO.



ВНИМАНИЕ

Осуществляйте проверки в безопасном месте, в котором обеспечивается хорошая видимость. Во время проверок, будьте особенно внимательны к окружающему вас дорожному движению.

Рабочие тормоза – проверка

Рабочие тормоза являются критически важным для безопасности автомобиля компонентом. Если проверка выявила какие-либо неисправности, свяжитесь в ваш ближайший уполномоченный дистрибьютором или дилером FUSO, чтобы устранить их, прежде, чем эксплуатировать автомобиль вновь. Вождение автомобиля с неисправностями может привести к серьёзной аварии.

Интервалы между проверками и детали	Перед началом эксплуатации ⇒ ☞ Стр. 12-15
	См. таблицу периодических проверок в в «Памятке по обслуживанию» (отдельно). Соответствующая позиция технического обслуживания: • Система рабочих тормозов (в ТОРМО-ЗАХ)

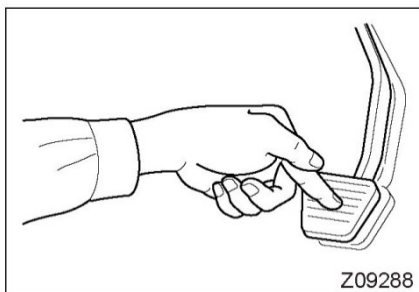

Z09288

1 Люфт педали тормоза

1. Убедитесь в том, что ручной тормоз включен должным образом.
2. Прокатайте педаль тормоза несколько раз, прежде чем вы почувствуете более жёсткую реакцию, чем обычно.
3. Замерьте дистанцию, на которую перемещается педаль тормоза, когда центр педали слегка нажимается пальцем до точки, где ощущается сопротивление. Проверьте, находится ли расстояние в рамках значений спецификации.

Люфт педали тормоза (по центру педали)	от 0,1 до 3 мм
--	----------------

4. Если люфт педали тормоза выходит за рамки спецификации, договоритесь о проверке и настройке педали с ближайшим уполномоченным дистрибьютором или дилером FUSO.

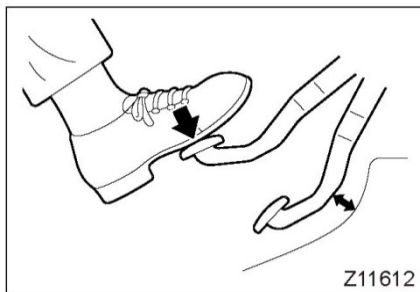

Z11612

2 Ход педали тормоза



- Запустите двигатель и позвольте ему поработать на холостом ходу.
- Полностью выжмите педаль тормоза. Проверьте, находится ли зазор между полностью выжатой pedalью и полом в пределах значений спецификации.

Полностью выжатая педаль тормоза до зазора между pedalью и полом	10 мм или более
--	-----------------

Если зазор меньше, чем значения спецификации, договоритесь о проверке и настройке тормозов с ближайшим уполномоченным дистрибьютором или дилером FUSO.

- Если зазор между педалью и тормозом недостаточен, либо, если педаль пружинит, при нажатии, тормозная жидкость или присутствие воздуха в гидравлической системе тормозов. Проверьте систему тормозов у ближайшего уполномоченного дистрибьютора или дилера FUSO.

3 Работа тормозов

Осуществляйте проверку тормозов в безопасном месте. После проверки того, что предупредительный сигнал , или  не подсвечивается, ведите автомобиль на низкой скорости, чтобы убедиться, что тормозящее усилие достаточно сильно и равномерно. Если при торможении вы замечаете какие-либо неисправности, эксплуатация автомобиля может быть опасна. Не следует использовать транспортное средство в таком состоянии. Обратитесь к ближайшему уполномоченному дистрибьютору или дилеру FUSO.



ВНИМАНИЕ

Осуществляйте проверки тормозов в безопасном месте, в котором обеспечивается хорошая видимость. Во время проверок, будьте особенно внимательны к окружающему вас дорожному движению.

Ручной тормоз – проверка

Интервалы между проверками и детали

Проверки перед началом эксплуатации
⇒  Стр. 12-15

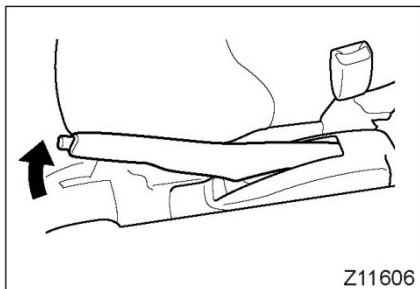

1 Проверка хода рычага ручного тормоза

1. Убедитесь в том, что рычаг переключения передач находится в нейтральном положении (на автомобиле с механической коробкой передач), либо, что рычаг переключения передач находится в положении «Р» (на автомобиле с системой DUONIC). Запустите двигатель и выжмите педаль тормоза, чтобы автомобиль не двигался.
2. Рычаг ручного тормоза должен находиться в полностью выключенном состоянии, затем приложите к нему силу 294 Н (30 кгс), пока он не перестанет двигаться. Проверьте, находится ли ход рычага (расстояние, пройденное рычагом, в рамках спецификации). Если ход рычага выходит за рамки спецификации, организуйте проверку автомобиля у ближайшего уполномоченного дистрибьютора или дилера FUSO.

Ход рычага ручного тормоза

от 7 до 9 ступеней

3. Убедитесь в том, что ручной тормоз надёжно блокируется во включённом состоянии.

2 Работа тормозов

Остановите автомобиль на сухом склоне, включите ручной тормоз и проверьте, может ли он удержать транспортное средство на месте. Если подходящего сухого склона нет, ведите автомобиль на низкой скорости, а затем включите ручной тормоз, чтобы убедиться, что он предоставляет надлежащее тормозящее усилие.

Если работа ручного тормоза является в какой-то степени нестандартной, эксплуатация автомобиля может быть опасна. Обратитесь к ближайшему уполномоченному дистрибьютору или дилеру FUSO.

ВНИМАНИЕ

Осуществляйте проверки тормозов в безопасном месте, в котором обеспечивается хорошая видимость. Во время проверок, будьте особенно внимательны к окружающему вас дорожному движению.

Сцепление – проверка

<Автомобили с механической коробкой передач>
 Проверьте состояние сцепления. Если вы обнаружили какую-либо неисправность, свяжитесь с ближайшим уполномоченным дистрибьютором или дилером FUSO.

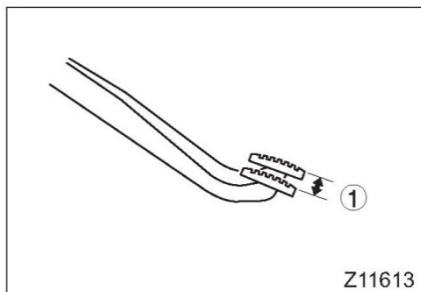

1 Люфт педали сцепления

Люфт педали сцепления (по центру педали)	от 0,2 до 4 мм
---	----------------

1. Убедитесь в том, что двигатель выключен.
2. Убедитесь в том, что ручной тормоз включён должным образом.
3. Убедитесь в том, что рычаг переключения передач находится в нейтральном положении.
4. Чтобы проверить люфт педали сцепления, нажмите пальцем на центр педали до точки ощущения сопротивления, затем замерьте расстояние, на которое сдвинулась педаль (люфт)
 1. Если степень люфта выходит за указанные выше значения, необходима настройка. О настройке следует договориться с ближайшим уполномоченным дистрибьютором или дилером FUSO.

2 Работа педали сцепления

Убедитесь в том, что педаль тормоза работает без какого-либо необычного шума или чрезмерного сопротивления. Также проверьте, что нажатие педали сцепления позволяет вам передвигать рычаг переключения передач без каких-либо затруднений в любое положение, а также, что сцепление включается гладко, без проскальзывания при постепенном отпускании педали.

Шины – проверка

Интервалы между проверками и детали

Перед началом эксплуатации
⇒  Стр. 12-15

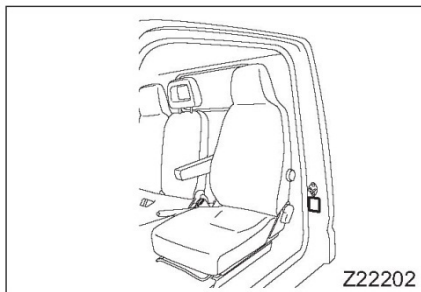
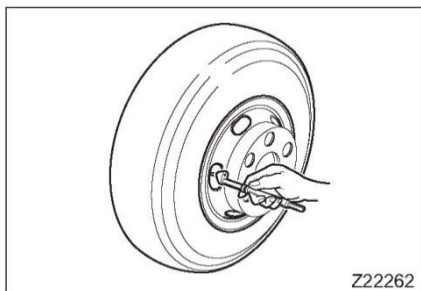

1 Проверка давления в шинах

- Используйте датчик давления воздуха, чтобы проверить давление шин. Если давление некорректное, его необходимо скорректировать до стандартного значения.
- Давление в шинах необходимо проверять и регулировать до начала движения, пока шины ещё холодные. - Убедитесь в том, что воздушные клапаны установлены должным образом.
- Если ваш автомобиль имеет запасную шину, проверьте, является ли давление в ней корректным, с помощью датчика.
- К стойке двери водителя прикреплена наклейка, на которой указано стандартное давление шин. Поддерживайте давление в шинах в рамках значений, указанных на наклейке.

ВНИМАНИЕ

- Слишком низкое или высокое давление шин не только плохо сказывается на вождении, но и также может привести к повреждению груза. Более того, если давление слишком низкое, шины могут перегреться и взорваться.
- Внутренние и внешние шины двойных колёс должны иметь одинаковое давление.
- Нет необходимости увеличивать давление в шинах перед вождением на высокой скорости.

ОСТОРОЖНО

Стандартное давление в шинах было установлено и рекомендовано организацией ETRTO (Европейская техническая организация по шинам и ободам). Если шины на вашем автомобиле не были изготовлены одной из компаний ETRTO, используйте данные по давлению, рекомендованные производителем ваших шин, либо отрегулируйте давление в соответствии с местным законодательством.

ПРИМЕЧАНИЕ:

Давление в шинах будет выше сразу же после эксплуатации автомобиля, чем до неё. Увеличенные давления не являются отклонением от стандарта, оно происходит, так как воздух в шинах расширяется из-за нагрева шин во время движения автомобиля. Не выпускайте воздух из шин в этот момент. Давление вернётся к норме, как только шины остынут.

- Не забывайте закрывать воздушные клапаны после проверки или регулировки давления воздуха.

2 Проверка глубины протектора

Убедитесь в том, что глубина протектора шин является достаточной.

Лимит глубины канавки протектора	1,6 мм
----------------------------------	--------

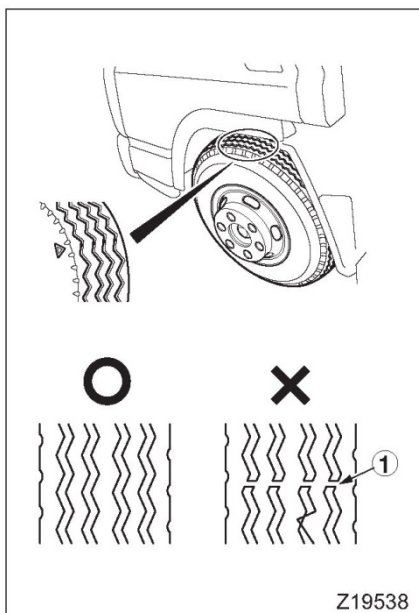

При изнашивании шины, знаки проскальзывания $\textcircled{1}$ (участки прерывания канавок протектора) проявляются на поверхности шины в местах, соответствующих меткам \triangle . Осуществите замену шин тогда, когда проявляются следы проскальзывания, так как более продолжительное использование опасно.

⇒ Стр. 12-82

 ВНИМАНИЕ

Если глубина протектора невелика, шины будут проскальзывать, что увеличивает риск аквапланирования во время вождения на высокой скорости. Аквапланирование может возникнуть при вождении на мокрых дорогах на большой скорости. Если это происходит, то шины начинают скользить по поверхности плёнки воды, что заставляет водителя терять контроль над рулевым управлением и тормозами.

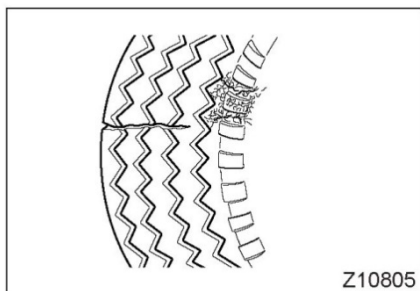

3 Проверка трещин, повреждений и объектов, застрявших в протекторе

- Проверьте протектор и стороны каждой шины на предмет трещин, повреждений и следов нестандартного износа. Также проверьте наличие застрявших кусочков металла, гвоздей и камней, которые могут обнаружиться в протекторе, а также между шинами двойных колёс.
- Дотроньтесь до шины рукой, чтобы проверить размягчение резины маслом, химикатами и т.д. Также проверьте расширение или деформацию шины. Также, осуществите проверку запасной шины.

Замена шины

1 Шина

- На вашем автомобиле могут использоваться шины только определённого размера. Убедитесь в том, что вы используете шины необходимого размера.
- На стойке двери водителя находится наклейка, на которой указан нужный размер. Убедитесь в том, что вы используете шины размера, указанного на наклейке.
- Если вы сомневаетесь насчёт правильного размера шин вашего автомобиля, свяжитесь с уполномоченным дистрибьютором или дилером FUSO.

ВНИМАНИЕ

Не используйте одновременно диагональные и радиальные шины, а также не используйте шины другого размера, либо иные дисковые колёса. Использование шин иного размера и других дисковых колёс приведёт к ухудшению рулевого управления, что может привести к несчастному случаю. Это также может вызвать следующие проблемы.

- Система ABS может не сработать надлежащим образом.
- Спидометр будет указывать иную скорость, отличную от фактической.
- Система DUONIC (трансмиссия) не сможет переключать передачи в необходимое время, поэтому расход топлива увеличится.
- Шины могут касаться рамы и элементов рулевого управления.

- Используйте шины и дисковые колёса без трещин или прочих повреждений.
- После перестановки колёс, отрегулируйте баланс перед тем, как начать движение.

- Из-за способности генерировать тепло, новые шины имеют склонность к быстрому износу. Для автомобилей отличных от мусоровозов, устанавливайте две шины как комплект спереди, где нагрузка меньше. Новые шины необходимо обкатать на скорости 60 км/ч или меньше при прохождении расстояния в 200 км или больше. После периода обкатки следует проверить давление в шинах.
- Если между внутренними и внешними шинами задних двойных колёс есть разница, она не должна превышать 6 мм, при этом, шины меньшего диаметра должны быть внутри.

2 Подъём автомобиля домкратом



⚠ ВНИМАНИЕ

- Включите ручной тормоз надлежащим образом.
- Осуществляйте подъём домкратом на твёрдой, горизонтальной поверхности. Если вы осуществляете подъём на склоне или мягкой почве, домкрат может соскользнуть, что приведёт к несчастному случаю.
- Применяйте домкрат только в специальной точке. Если вы примените домкрат в иной точке автомобиля, он может соскользнуть, что приведёт к несчастному случаю.
- Убедитесь в том, что на домкрате или в точке применения домкрата отсутствует масло или смазка. (Вытрите все загрязнения.) В противном случае, домкрат может соскользнуть, что приведёт к несчастному случаю.
- Не запускайте двигатель, пока автомобиль поднят на домкрате. Вибрация двигателя может привести к соскальзыванию домкрата.
- Нельзя находиться под автомобилем, когда он находится на домкрате. Это опасно, так как вас может зажать под автомобилем, если домкрат соскользнёт.
- Если автомобиль должен находиться на домкрате в течение долгого времени, поместите опоры домкрата или иные подставки под раму в целях безопасности.
- Не используйте два или несколько домкратов на одном автомобиле одновременно.

⚠ ОСТОРОЖНО

- Не поднимайте домкрат больше, чем это необходимо. Это может привести к поломке домкрата.
- Домкрат на вашем автомобиле предназначен для использования на нём же. Не используйте домкрат на другом транспортном средстве.
- Указания по использованию домкрата указаны в инструкции к нему. Убедитесь в том, что вы прочитали её перед эксплуатацией домкрата.

2.1 Перед подъёмом автомобиля на домкрате

- Остановите транспортное средство на плоской твёрдой поверхности. Держите ручной тормоз ключённым всё время. На автомобилях с механической коробкой передач, поместите рычаг переключения передач в нейтральное положение. Если ваш автомобиль оборудован системой DUONIC, поместите рычаг переключения передач в положение «Р».
- Заглушите двигатель.
- Если по дороге у вас спустила шина, и вам необходимо сразу же её поменять, расположите автомобиль в безопасном месте, где вы не будете мешать дорожному движению, включите аварийные сигналы и используйте красный или белый флажок или ткань, чтобы предупредить проходящие мимо автомобили.
- Выведите всех пассажиров из автомобиля.
- С помощью специального устройства заблокируйте шину, диагонально противоположную той, которую вы будете менять.

Пример:

Заблокируйте левую переднюю шину, если необходимо поменять заднюю правую.

- Подготовьте запасную шину. ⇨  Стр. 12-98

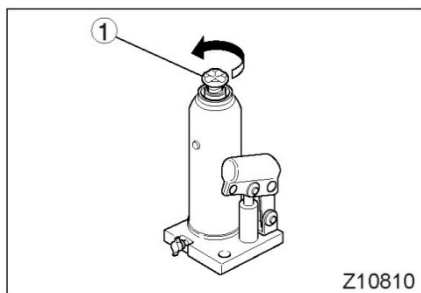

3 Использование гидравлического домкрата

3.1 Для подъёма

1. Если место, которое вы хотите поднять, слишком высоко, отрегулируйте высоту домкрата посредством поворота подъёмника ① против часовой стрелки.

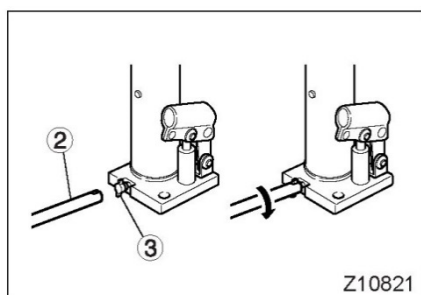

2. Используя вырез на конце рукоятки ключа ② (инструмент в автомобиле), поверните клапан выпуска ③ полностью по часовой стрелке.

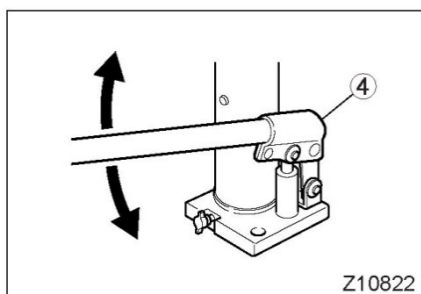

3. Вставьте рукоятку ключа в отверстие ④ домкрата и качайте ручку вверх и вниз для подъёма автомобиля.

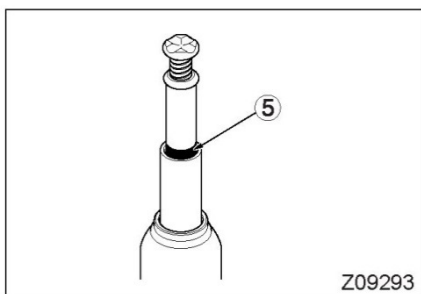

⚠ ОСТОРОЖНО

Домкрат для автомобиля с независимой подвеской складывается и раскладывается в два приёма. Остановите подъём автомобиля при проявлении отметки ⑤. Продолжение работы домкрата может повредить его.

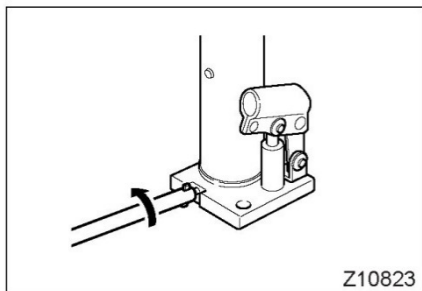

Z10823

3.2 Для опускания

1. Медленно поверните клапан выпуска против часовой стрелки с помощью выреза на конце рукоятки ключа.

⚠ ВНИМАНИЕ

Поворачивайте клапан медленно. Если вы повернёте его быстро, автомобиль будет быстро опускаться, что приведёт к соскальзыванию домкрата с его точки.

⚠ ОСТОРОЖНО

- Избегайте ослабления клапана выпуска более, чем на 2 оборота.
- Не закрывайте клапан очень быстро в момент опускания автомобиля, так как это может повредить домкрат.

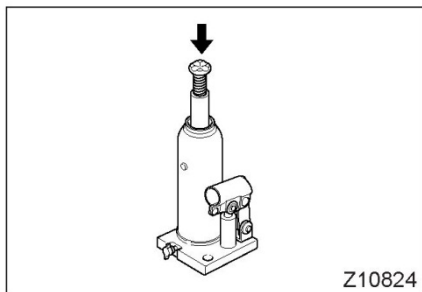

Z10824

2. Вытащите домкрат и нажмите на его верхнюю часть.

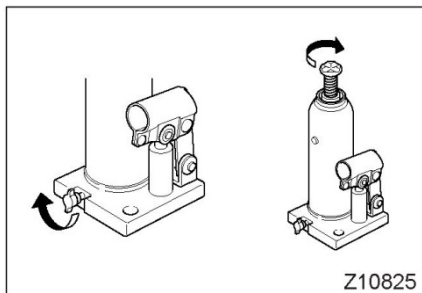

Z10825

3. Полностью поверните клапан выпуска по часовой стрелке. Поверните головку подъёмника по часовой стрелке, чтобы убрать её.

4 Снятие колеса

4.1 Точки расположения домкрата для переднего моста

• Модели FE

<Автомобили без стабилизатора жёсткой рессорной подвески>

Нижняя часть листовой рессоры

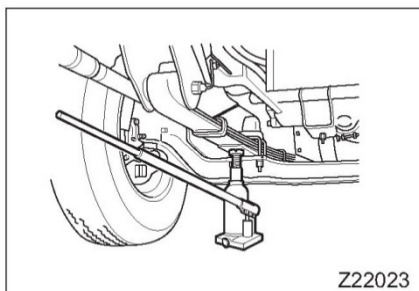

<Автомобили со стабилизатором жёсткой рессорной подвески>

Нижняя часть листовой рессоры за поперечной тягой

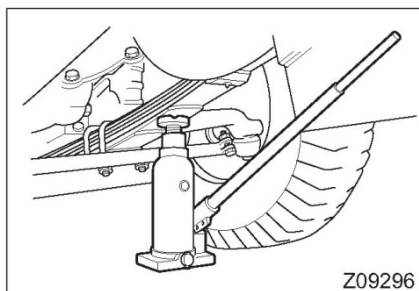

<Автомобили с независимой подвеской>

Точка упора домкрата за передним колесом

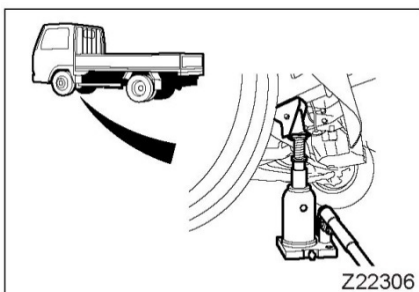

При использовании гаражного домкрата ① для подъёма передних колёс автомобиля с независимой подвеской, поместите деревянную планку ③ между домкратом и центром перекрёстного элемента подвески ②.

ПРИМЕЧАНИЕ:

Не осуществляйте упор домкрата только в перекрёстный элемент.

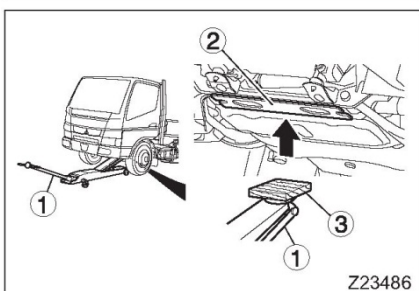

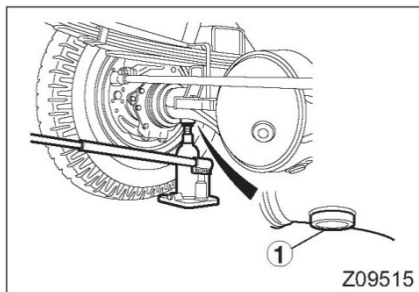

- **Модели FG**
Точка упора домкрата ① в нижней части переднего моста.

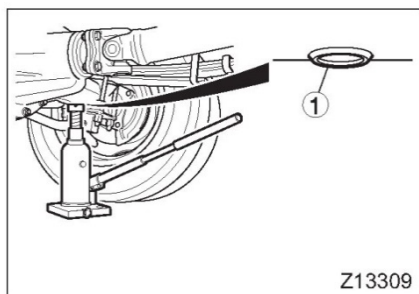

4.2 Точки расположения домкрата для заднего моста

- **Модели FEB0**
Точка упора домкрата ① в нижней части корпуса заднего моста.

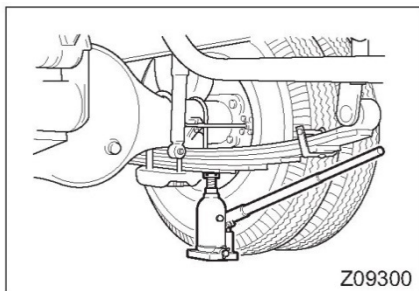

- **Модели FEA0**
Нижняя часть листовой рессоры

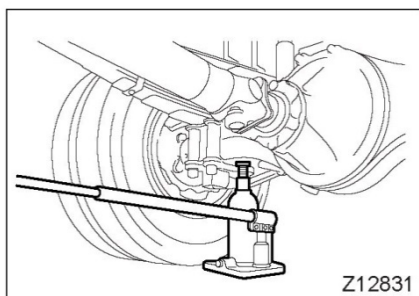

- **Модели FEA5, FEB7 и FEC**
Нижняя часть корпуса моста (за U-образным болтом листовой рессоры)

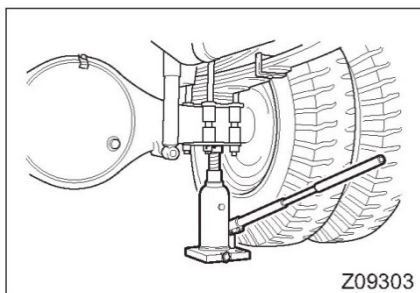

- **Модели FG**
Нижняя часть корпуса заднего моста.

4.3 Как снять колесо

⚠ ВНИМАНИЕ

- Ни при каких обстоятельствах не позволяйте никому находиться под автомобилем тогда, когда он поддерживается только домкратом. Домкрат может соскользнуть. Также не запускайте двигатель, пока автомобиль поднят на домкрате.
- Проверьте, что домкрат расположен безопасно.
Если домкрат соскользнёт, может произойти несчастный случай.
- Если автомобиль должен находиться на домкрате в течение долгого времени, поместите опоры домкрата или иные подставки под раму в целях безопасности.
- Не пытайтесь снять внешнее колесо двойного колеса, наехав внутренним колесом, например, на деревянный блок.
На автомобилях, у которых двойные колёса с общими гайками, несчастный случай может произойти вследствие того, что внутренние и внешние шины снимаются одновременно при удалении гаек колёс.

⚠ ОСТОРОЖНО

- Если автомобиль везёт тяжёлый груз, разгрузите его, прежде чем поднимать на домкрате.
- При подъёме автомобиля домкратом, убедитесь, что вы поместили домкрат только в определённые места упора, так как размещение домкрата в других точках может повредить автомобиль, либо привести к травмам.

1. Включите ручной тормоз надлежащим образом. Поместите блокираторы спереди и сзади (в зависимости от стороны автомобиля) колеса, диагонально противоположного тому, которое необходимо поднять.
2. Поместите домкрат под точкой упора и поднимите автомобиль до точки, в которой шина всё ещё касается земли.

⚠ ОСТОРОЖНО

При подъёме автомобиля на небольшую высоту, убедитесь в том, что домкрат надёжно закреплён в своём положении.

⚠ ВНИМАНИЕ

Если домкрат выскальзывает из точки упора при полном подъёме автомобиля, он может упасть и привести к серьёзным травмам.

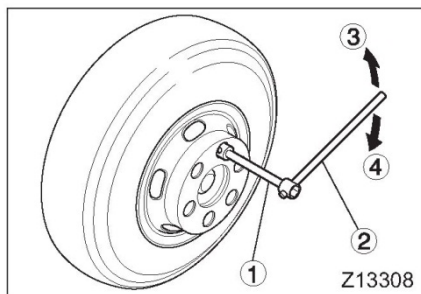

3. Используя торцевой ключ ① и рукоятку ключа ②, которые включены в комплект инструментов автомобиля, слегка ослабьте гайки колеса, поворачивая их в обозначенном направлении. Не снимайте гайки.
 - ③ Для колеса по правую руку
 - ④ Для колеса по левую руку

ПРИМЕЧАНИЕ:

- Гайки на колёсах по правую руку имеют правую резьбу (отмечена как «R», либо не отмечена вовсе). Гайки на колёсах по левую руку имеют левую резьбу (отметка «L» или «LH»).
- Если вы хотите снять только внешнее колесо двойного колеса с двойными гайками, то вам не нужно ослаблять гайки внутреннего колеса.

⚠ ВНИМАНИЕ

- Вставьте рукоятку ключа в торцевой ключ до тех пор, пока она не выступит наружу. Также, полностью прижмите торцевой ключ к гайке колеса. Если вы не прижмёте ключ к гайке как следует, ключ и рукоятка могут сорваться и нанести вам травму при приложении усилия.
- Не ослабляйте гайки колёс слишком сильно, чтобы не повредить резьбу.

4. Поднимите автомобиль так, чтобы шина оказалась над землёй.
5. Снимите гайки, а затем шину.
 - Одно колесо (одиночные гайки)
Снимите все гайки, затем снимите колесо.
 - Двойное колесо (одиночные гайки)
Снимите все гайки, затем одновременно снимите внутреннее и внешнее колесо.
 - Двойные колёса (двойные гайки)

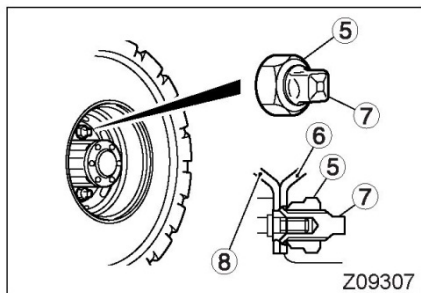

Сначала ослабьте гайки внешнего колеса ⑤ и снимите внешнюю шину ⑥; затем опустите домкрат, ослабьте гайки внутреннего колеса ⑦ с помощью квадратного окончания торцевого ключа, а затем поднимите автомобиль снова, чтобы снять внутреннюю шину ⑧.

ПРИМЕЧАНИЕ:

На автомобиле с двойными задними колёсами, либо с одиночными гайками, такими как на передних колёсах, снятие одиночных гаек позволяет снять как внутренние, так и внешние колёса.

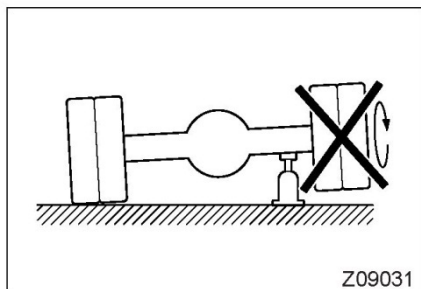

⚠ ВНИМАНИЕ

- Не вращайте поднятое колесо, если автомобиль имеет дифференциал с ограниченной пробуксовкой. Мощность передаётся на колесо, стоящее на земле, в результате чего автомобиль может начать двигаться.
- При снятии колёс, проявляйте осторожность, чтобы не повредить болты и резьбу гаек внутренних колёс.

⚠ ОСТОРОЖНО

При подъёме автомобиля домкратом, убедитесь, что вы поместили домкрат только в определённые места упора, так как размещение домкрата в других точках может повредить автомобиль, либо привести к травмам.

<В случае с передней одиночной шиной>

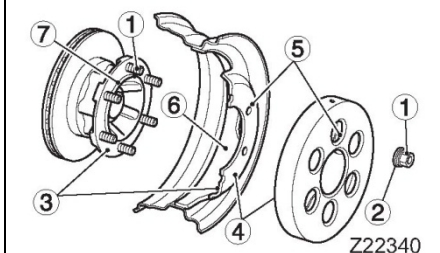

<В случае с задней двойной шиной>

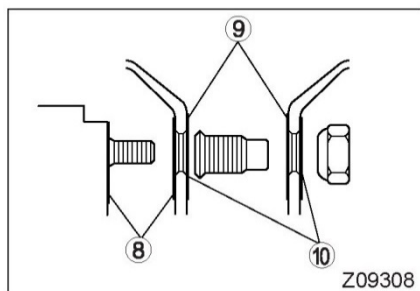
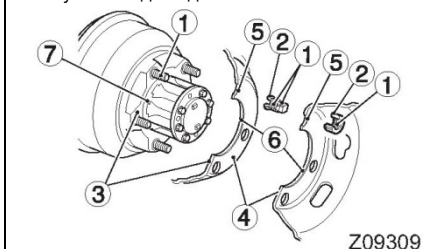

5 Установка шины

1. Произведите очистку следующих зон и элементов, прежде, чем устанавливать колесо. Если такие зоны и элементы грязные, гайки колеса могут ослабиться по время вождения.

- ① Резьба на болтах и гайках колеса
- ② Установочная или сферическая поверхность гаек
- ③ Монтажная поверхность дискового колеса
- ④ Сопрягающиеся поверхности дискового колеса и колпака колеса ⑤ Поверхность контакта гайки на дисковом колесе и колпаке колеса
- ⑥ Внутренняя поверхность дискового колеса
- ⑦ Направляющие ступицы

⚠ ВНИМАНИЕ

- Если перечисленные выше объекты грязные, гайки ослабятся во время эксплуатации автомобиля. Если резьба болта или гайки повреждена, либо, если дисковое колесо треснуло или иным образом повреждено, замените колесо новым и оригинальным. Повреждённое колесо может ослабиться и вызвать серьёзную аварию во время движения автомобиля.
- Не окрашивайте монтажные поверхности дискового колеса ③, сопрягающиеся поверхности двойного колеса ④, установочные поверхности гаек колеса ②, а также ступицу колеса, так как толстая плёнка краски может вызвать ослабление гаек.

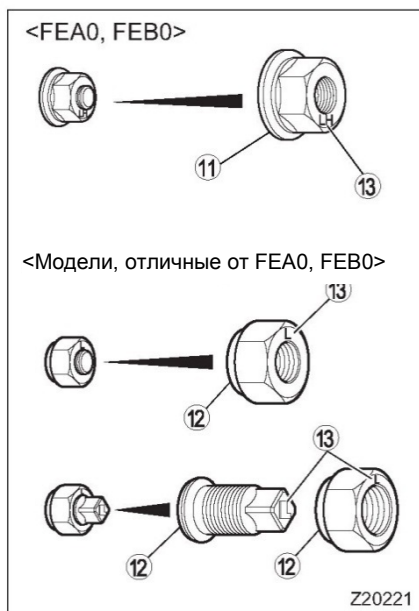

- Устанавливайте колесо таким образом, чтобы болты колеса совпадали с отверстиями болтов в дисковом колесе. Затем, затяните гайки, чтобы удерживали дисковое колесо в нужном месте. При работе с передним колесом, удерживайте крышку колеса вместе с дисковым колесом во время закручивания гаек. Направьте фланцевый конец ⑪ или сферический конец ⑫ гаек колеса в направлении дискового колеса.

⚠ ВНИМАНИЕ

При установке колеса, будьте осторожны, чтобы не повредить резьбу болтов и гаек внутренних колёс.

ПРИМЕЧАНИЕ:

Болты и гайки колёс под правую руку имеют правую резьбу, а колёс под левую руку - левую. Вы можете определить гайки и болты для правых и левых колёх, проверив часть ⑬ каждого болта или гайки. Гайки и болты правых колёс отмечены как «R», либо не отмечены вовсе. Гайки и болты колёс по левую руку имеют левую резьбу (отметка «L» или «LH»).

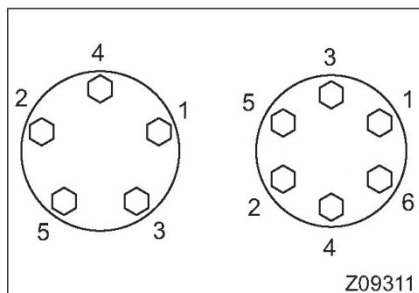

- Осторожно опустите автомобиль до тех пор, пока шины не коснутся земли.
- Затяните гайки так, как это показано на иллюстрации, повторяя цикл затяжки от 2 до 3 раз. Затем, затяните гайки, применяя определённый крутящий момент.

⚠ ВНИМАНИЕ

- Вставьте рукоятку ключа в торцевой ключ до тех пор, пока она не выступит наружу. Также, полностью прижмите торцевой ключ к гайке колеса. Если вы не прижмёте ключ к гайке как следует, ключ и рукоятка могут сорваться и нанести вам травму при приложении усилия.
- Не прыгайте и не толкайте рукоятку ключа в момент затяжки ключа с помощью собственного веса. Это может привести к чрезмерной затяжке гайки. Чрезмерная затяжка может перегрузить болты, либо деформировать поверхность дискового колеса.
- Гайки колёс должны быть затянуты с использованием определённого крутящего момента. Если гайки затянуты слабо, либо слишком сильно, детали могут повредиться, а колесо сорваться. Это может привести к невозможности вождения, повреждению автомобиля и физическим травмам.

⚠ ОСТОРОЖНО

Если гайки нужно закручивать динамометрическим ключом, использование торцевого ключа и рукоятки должно использоваться только в аварийных ситуациях. Используйте динамометрический ключ для проверки крутящего момента как можно быстрее после того, как вы использовали торцевой ключ и рукоятку, чтобы закрутить гайки.

Модель	Крутящий момент затяжки	Метод затяжки
Модели FEA0 и FEV0	от 170 до 230 Н·м (от 17 ± 23 кгс·м)	Примените силу в 600 Н (60 кгс) в отношении точки «WEIGHT» на рукоятке ключа.
Модели, отличные от FEA0 и FEV0	от 450 до 550 Н·м (от 45 до 55 кгс·м)	Примените силу в 800 Н (80 кгс) в отношении конца рукоятки ключа.

ВНИМАНИЕ

Не используйте смазку, содержащую дисульфид молибдена. Использование смазки такого типа может привести к чрезмерной затяжке гаек колеса, а впоследствии к сломанным болтам ступицы или деформации установочных поверхностей дискового колеса. Это даже может привести к съёму колеса во время вождения.

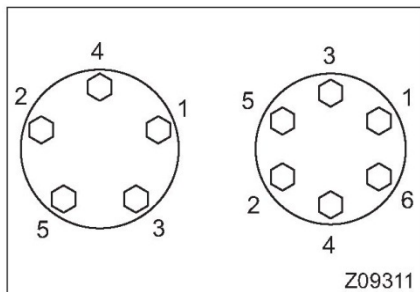

5. Установите задние двойные колёса так, как описано ниже.

ВНИМАНИЕ

При замене внешнего колеса на автомобиле, задние двойные колёса которого закреплены гайками двойных колёс, убедитесь в том, что вы повторно затянули гайки внутренних колёс, прежде, чем затянули гайки внешних колёс.

ПРИМЕЧАНИЕ:

- При установке двойных колёс, убедитесь, что воздушный клапан внутреннего колеса и воздушный клапан внешнего колеса находятся напротив друг друга. Если воздушный клапан внутреннего колеса находится, например, в положении 1 на иллюстрации, убедитесь в том, что воздушный клапан внешнего колеса находится в положении 2.
- На автомобилях с клапаном расширения, убедитесь в том, что вы установили клапан расширения  на внутреннюю шину двойных колёс.
- Колёса, закреплённые двойными гайками
Установите внутренние колёса, а затем снова поднимите автомобиль. Установите внешнее колесо так, чтобы болты колеса располагались в центре отверстий для болтов дискового колеса, а затем затяните гайки несильно, чтобы исключить болтание колеса.
Опустите автомобиль, затем затяните гайки колеса в последовательности, указанной на иллюстрации. Повторите действия два или три раза, окончательно затягивая гайку с применением определённого крутящего момента.
- Колёса, закреплённые одиночными гайками
Установите внутренне и внешнее колесо так, чтобы болты колёс располагались в центре отверстий для болтов дискового колеса, а затем затяните гайки несильно, чтобы исключить болтание.
Опустите автомобиль, затем затяните гайки колеса в последовательности, указанной на иллюстрации. Повторите действия два или три раза, окончательно затягивая гайку с применением определённого крутящего момента.

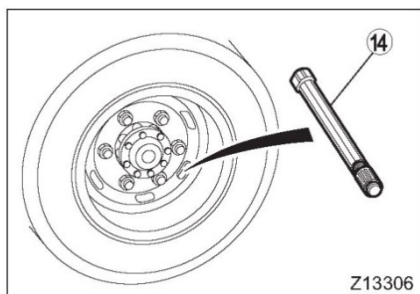

6. Если заменяется только внешнее колесо двойного колеса, установленного с помощью двойных гаек, повторно затяните гайки внутреннего колеса, прежде, чем установить внешнее колесо.

⚠ ВНИМАНИЕ

- При замене колеса, будьте осторожны, чтобы не повредить резьбу болтов и гаек внутренних колёс.
- В момент эксплуатации автомобиля после замены колеса, гайки немного ослабляются на ранней стадии вождения вследствие «приработки». Таким образом, необходимо повторно затянуть гайки колеса после прохождения расстояния от 50 до 100 км (от 30 до 60 миль). Впоследствии, повторно затягивайте гайки через равные промежутки времени.

<Когда шины с тем же узором протектора используются на передних и задних колёсах>

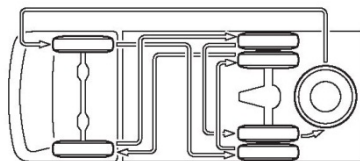

Z09318

<Когда шины с разным узором протектора используются на передних и задних колёсах>

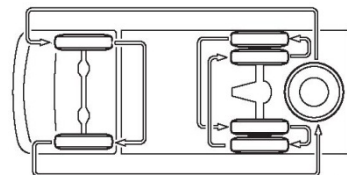

Z13460

Перестановка шин

Износ шин, зависит от положения на автомобиле. Чтобы уравновесить износ и продлить срок службы шин, переставляйте шины через равные промежутки времени. В зависимости от дорожных условий и условий эксплуатации, интервалы перестановки могут быть сокращены.

- На одном мосту следует использовать шины одного типа. Если на мосту используются шины разного типа, то автомобиль будет склоняться на одну сторону во время торможения, что может привести к потере контроля направления автомобиля.

⚠ ВНИМАНИЕ

В момент эксплуатации автомобиля после замены колеса, гайки немного ослабляются на ранней стадии вождения вследствие «приработки». Таким образом, необходимо повторно затянуть гайки колеса после прохождения расстояния от 50 до 100 км (от 30 до 60 миль). Впоследствии, повторно затягивайте гайки через равные промежутки времени.

⚠ ОСТОРОЖНО

- Новые шины необходимо обкатать на скорости 60 км/ч (37 миль в час) или меньше при прохождении расстояния в 200 км (125 миль) или больше. После обкатки, проверьте давление каждой новой шины.
- При использовании разных узоров протектора на передних и задних колёсах, выбирайте шины с ребристым узором для передних колёс и шины с протектором тягового типа для задних колёс.

ПРИМЕЧАНИЕ:

Когда шины новые, они склонны к генерации тепла, а также более быстрому износу.

- На автомобилях с клапаном расширения, убедитесь в том, что вы установили клапан расширения ① на внутреннюю шину двойных колёс.

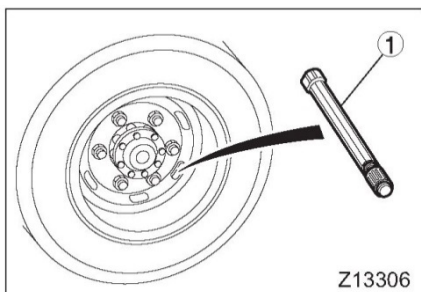

Запасная шина

<Транспортные средства с запасной шиной>

С течением времени, запасная шина постепенно выпускает воздух. Таким образом, давление в запасной шине следует поддерживать чуть завышенным.

ПРИМЕЧАНИЕ:

Некоторые автомобили оборудованы запасной шиной.

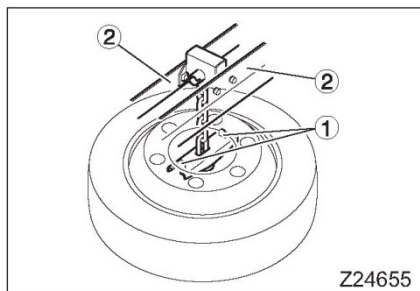

1 Проверка запасной шины

- Слегка толкните шину, чтобы убедиться, что она надёжно закреплена. Если шина двигается, поднимите её, чтобы установить должным образом.
- Проверьте стержни ① пластины держателя и держатель запасной шины ②, чтобы убедиться в наличии зазора 10 мм между ними. Если вы не видите зазора, убедитесь в том, что пластина держателя располагается параллельно держателю запасной шины. Если зазор слишком мал, либо, если пластина держателя не располагается параллельно, сначала опустите запасную шину. Настройте расположение пластины держателя, а затем снова поднимите запасную шину и закрепите её должным образом. Если произошло какое-то нарушение, либо, если существует проблема с расположением пластины держателя, проверьте стержни пластины держателя на предмет повреждений.

ОСТОРОЖНО

Если запасную шину нельзя надёжно закрепить, либо, если стержни пластины держателя повреждены, запасная шина может открепиться. Вместо того, чтобы закреплять её обратно, снимите шину и поместите её на грузовую платформу и т.д., а затем договоритесь о проверке держателя с ближайшим уполномоченным дилером.

2 Использование

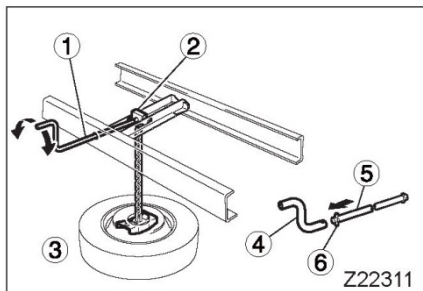

1. Вставьте ручку запасной шины ① в держатель ② и поверните его против часовой стрелки, чтобы опустить запасную шину ③.
При использовании составной ручки ④, вставьте более длинный штифт ⑥ детали ⑤ в ручку держателя.

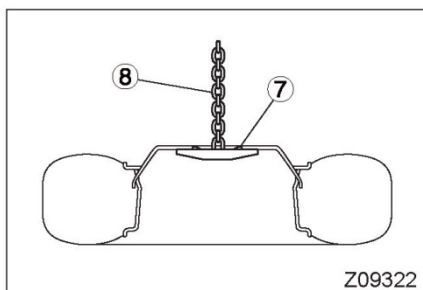

3 Буксировка

1. Выведите наружу внешнюю часть дискового колеса и разместите ручку держателя ⑦, как указано на иллюстрации.
2. Совместите расположение пластины держателя и держателя запасной шины ⑩, чтобы они были параллельны, а затем поверните ручку по часовой стрелке, чтобы поднять запасную шину.

⚠ ОСТОРОЖНО

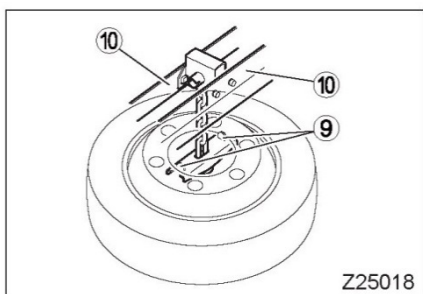

- При подъёме запасной шины убедитесь, что цепь ⑧ не перекрутилась, а также, что ручка держателя ⑦ находится в правильном положении. После подъёма запасной шины, проверьте, что между запасной шиной и близлежащими деталями имеется зазор. Перекрученная цепь, неправильно расположенная пластина держателя, контакт между запасной шиной и окружающими её деталями, а также недостаточный зазор между стержнями ⑨ пластины держателя и держателем запасной шины ⑩ может привести к падению запасной шины во время движения автомобиля, что может стать причиной аварии.
 - При подъёме запасной шины, размещайте клапан шины так, чтобы он не касался ручки. Контакт ручки держателя и клапана повредит клапан.
3. После полного подъёма запасной шины, затяните ручку держателя с применением силы в 295 Н (30 кгс); затем уберите её, стараясь не поворачивать против часовой стрелки.

ОСТОРОЖНО

Если держатель не затянут должным образом, запасная шина может упасть во время вождения, что приведёт к аварии.

4. Нажмите на запасную шину ногой, чтобы убедиться, что она надёжно закреплена. Если шина закреплена свободно, убедитесь в том, что пластина держателя и дисковое колесо находятся в порядке, а затем затяните их снова. Если запасная шина всё ещё неплотно закреплена после принятия таких мер, существует риск того, что она упадёт. Снимите запасную шину и разместите её на грузовой платформе и т.д., затем договоритесь о проверке с ближайшим уполномоченным дистрибьютором или дилером FUSO.

Скребок стеклоочистителя – замена

1 Замена скребка стеклоочистителя

1. Поднимите рычаги стеклоочистителя ①, затем нажмите на пружину зажима ② в направлении стрелки (см. рис.).

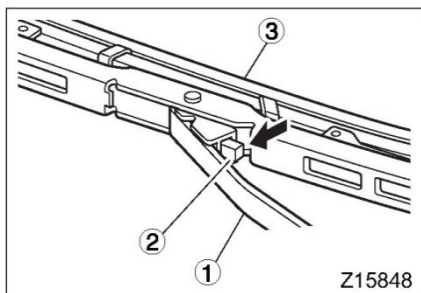

Z15848

2. Удерживая пружину зажима нажатой, нажмите на скребок стеклоочистителя ③ в направлении рычага.

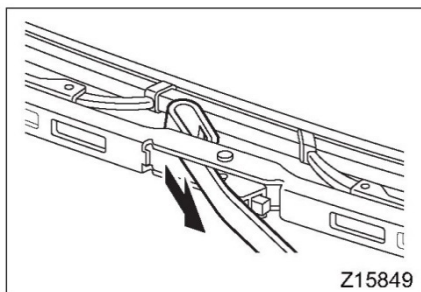

Z15849

3. Скребок снимется с рычага. Установите новый скребок, осуществив действия по снятию в обратном порядке. Используйте оригинальную деталь FUSO для замены.

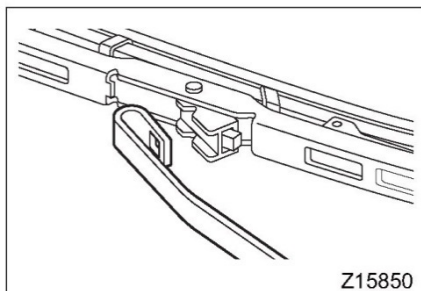

Z15850

⚠ ОСТОРОЖНО

Не опускайте рычаги обратно в их исходное положение, также, не используйте стеклоочистители без скребков, это может стать причиной царапин на стекле.

2 Замена резинок скребка

1. Поднимите рычаг скребка. Сожмите обе стороны (указанные стрелками) резинки скребка ① пальцами и потяните за резинку, чтобы зажим ③ открепился от канавки ② в резинке скребка.
2. Вытащите резинку скребка.
3. Замените старую резинку новой оригинальной резинкой FUSO для скребка. Чтобы установить резинку, повторите действия в обратном порядке. Убедитесь в том, что зажим попал в канавку резинки.

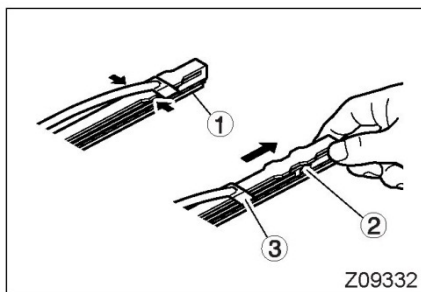

Z09332

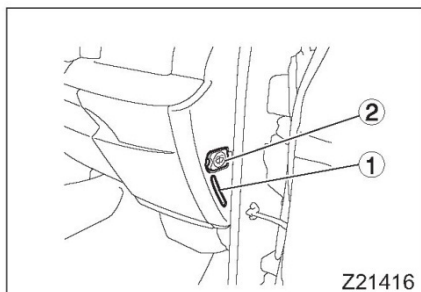

Омыватель ветрового стекла – проверка уровня жидкости и долив

1 Проверка уровня жидкости

1. Откройте дверь помощника водителя.
2. Проверьте уровень жидкости омывателя через смотровое отверстие ①.

Если уровень упал до нижней части окошка, либо не виден вовсе, долейте жидкость омывателя в резервуар.

2 Долив

1. Откройте дверь помощника водителя.
2. Откройте крышку резервуара омывателя ветрового стекла ② и залейте смесь жидкости омывателя и воды до верхнего края смотрового окошка уровня жидкости ①.
3. Плотнo закрутите крышку после долива.

Кол-во жидкости стеклоомывателя	Примерно 2,9 л
---------------------------------	----------------

⚠ ОСТОРОЖНО

- Замена жидкости омывателя мыльной водой может привести к засору форсунок омывателя, либо к пятнам на окрашенных поверхностях.
- Непрерывная работа стеклоомывателя в течение более 20 секунд, либо без жидкости в резервуаре, может привести к сгоранию электромотора стеклоомывателя.

3 В холодную погоду

Замените жидкость омывателя лобового стекла той, которая подходит для холодной погоды, чтобы предотвратить замерзание. Следуйте инструкциям производителя жидкости при выборе концентрации.

⚠ ОСТОРОЖНО

Не используйте охлаждающую жидкость двигателя или антифриз в качестве омывателя стекла. Это повредит краску кузова.

Аккумулятор – проверка

ВНИМАНИЕ

Аккумулятор генерирует воспламеняемый газообразный водород, поэтому, его необходимо держать вдали от открытого огня и искр.

Интервалы между проверками и детали

Перед началом эксплуатации
⇒  Стр. 12-15

<Транспортные средства с одним аккумулятором>

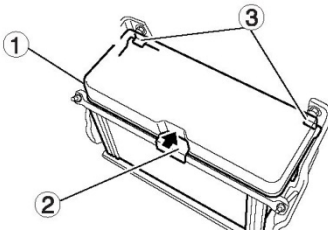

<Транспортные средства с двумя аккумуляторами>

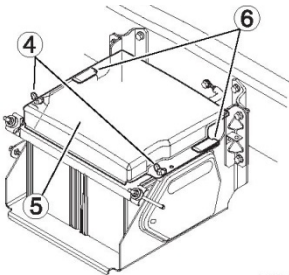

Z21120

1 Снятие и установка крышки аккумулятора

<Транспортное средство с одним аккумулятором>

1. Потяните за часть, обозначенную стрелкой, чтобы снять крышку ① со стопора ②.
2. Потяните крышку на себя, чтобы снять её со стопоров ③.
3. Чтобы установить крышку, повторите указанные выше действия в обратном порядке. После установки крышки, проверьте надёжность её закрепления.

<Транспортное средство с двумя аккумуляторами>

1. Снимите два барашковых болта ④. Потяните крышку ⑤ на себя, чтобы снять её со стопоров ⑥.
2. Чтобы установить крышку, повторите указанные выше действия в обратном порядке. После установки крышки, проверьте надёжность её закрепления.

2 Проверка уровня электролита аккумулятора

2.1 Аккумулятор с указателем уровня электролита

Уровень электролита аккумулятора указывается цветом индикатора на верхней поверхности.

Уровень электролита является достаточным, когда индикатор чёрный. Если индикатор белый, уровень электролита слишком низкий, при этом, аккумулятор больше нельзя использовать. Замените аккумулятор новым.

ПРИМЕЧАНИЕ:

Указанные выше инструкции могут не применяться к вашему аккумулятору, поэтому вам следует проверять уровень электролита аккумулятора в соответствии с инструкцией производителя.

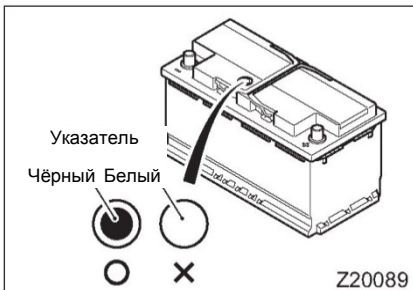

Z20089

⚠ ВНИМАНИЕ

Не используйте аккумулятор, если индикатор белый. Состояние аккумулятора будет резко ухудшаться, что может привести к перегреву или взрыву.

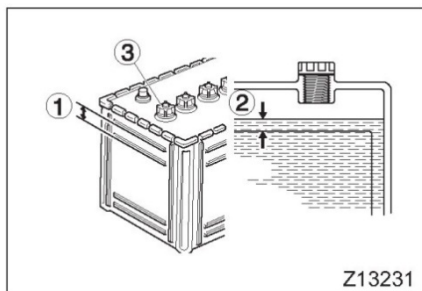

Z13231

2.2 Аккумулятор без указателя уровня электролита

- Уровень электролита должен находиться между линиями «UPPER» и «LOWER» ①, указанным по сторонам корпуса аккумулятора. Если уровень электролита низкий, добавьте электролит или дистиллированную воду до отметки «UPPER».
- Если на вашем аккумуляторе нет указателей уровня, жидкость должна быть ② на 10 - 15 мм выше верхней части пластинчатых электродов.

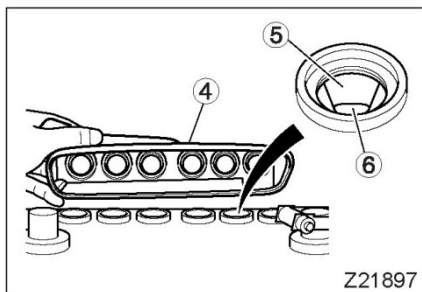

Z21897

- Если сторона корпуса аккумулятора находится за пределами вашей видимости из-за оборудования или прочих деталей корпуса автомобиля, сделайте следующее:

- Снимите крышку аккумулятора ③.
- Проверьте уровень электролита аккумулятора с помощью подходящего зеркала или ручного зеркальца ④.
- Проверьте, доходит ли электролит ⑥ до нижней части рукава ⑤ каждого отверстия долива.

⚠ ОПАСНО

ЭЛЕКТРОЛИТ АККУМУЛЯТОРА - ЭТО РАЗБАВЛЕННАЯ СЕРНАЯ КИСЛОТА, КОТОРАЯ ПОВРЕЖДАЕТ ВСЁ, НА ЧТО ОНА ПОПАДАЕТ, ВКЛЮЧАЯ КОЖУ ЧЕЛОВЕКА И ОДЕЖДУ. ЕСЛИ ВЕЩЕСТВО ПОПАДАЕТ ВАМ НА КОЖУ ИЛИ ОДЕЖДУ, СМОЙТЕ ЕГО ВОДОЙ И МЫЛОМ. ЕСЛИ ЭЛЕКТРОЛИТ СЛУЧАЙНО ПОПАДАЕТ В ГЛАЗА, ПРОМОЙТЕ ИХ БОЛЬШИМ КОЛИЧЕСТВОМ ЧИСТОЙ ВОДЫ, А ЗАТЕМ НЕМЕДЛЕННО ОБРАТИТЕСЬ К ВРАЧУ. ПРИ РАБОТЕ С АККУМУЛЯТОРАМИ, ВСЕГДА НАДЕВАЙТЕ ЗАЩИТНЫЕ ОЧКИ И РЕЗИНОВЫЕ ПЕРЧАТКИ.

⚠ ВНИМАНИЕ

Не используйте аккумулятор, уровень электролита которого находится ниже отметки «LOWER». Состояние аккумулятора будет резко ухудшаться, что может привести к перегреву или взрыву.

⚠ ОСТОРОЖНО

- Когда происходит долив электролита, необходимо либо зарядить аккумулятор, либо дать автомобилю поработать некоторое время. Это особенно важно в холодную погоду, так как аккумулятор может замёрзнуть и повредиться.
- Не доливайте электролит так, чтобы он превышал отметку «UPPER». Если уровень электролита находится выше отметки «UPPER», он может протечь и привести к коррозии клемм аккумулятора.



3 Присоединение клемм

- Убедитесь в том, что кабели аккумулятора надёжно прикреплены к клеммам.
- Очистите клеммы, если они стали грязными или покрылись коррозией.



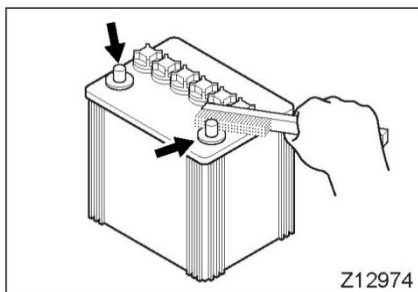

4 Очистка клемм

Используйте тёплую воду, чтобы смыть и убрать все белые отложения коррозии.

Если клемма серьёзно повреждена коррозией, снимите кабель и почистите клемму проволочной щёткой или наждачной бумагой.

После очистки, нанесите тонкий слой смазки на клеммы.

⚠ ОСТОРОЖНО

- Надёжно установите аккумулятор на его место. Если он будет закреплён свободно, удары и вибрация от дорожной поверхности могут повредить корпус аккумулятора и пластинчатые электроды, что сократит срок службы аккумулятора.
- Если аккумулятор необходимо зарядить, снимите его с автомобиля, а также снимите крышки там, где это возможно, прежде, чем начать работу. Если он заряжается в автомобиле вследствие обстоятельств, убедитесь в том, что вы отсоединили отрицательный (-) кабель.

ПРИМЕЧАНИЕ:

Следуйте правильному порядку действий, при запуске автомобиля с разряженным аккумулятором от внешнего источника, подсоединив его к рабочему аккумулятору с помощью кабеля питания от внешнего источника. ⇒ Стр. 13-41

5 Снятие и установка аккумулятора



⚠ ВНИМАНИЕ

- При отключении кабелей аккумулятора, первым следует отсоединить отрицательный (-) кабель. При присоединении кабелей аккумулятора, первым следует присоединить отрицательный (-) кабель. Если вы случайно коснулись клеммы (+) и корпуса автомобиля инструментом кабелем (-), присоединённым к аккумулятору, может произойти опасное короткое замыкание.
- Храните использованные аккумуляторы в месте, недоступном для детей. Протечка электролита может привести к ожогам и слепоте.
- Храните использованный аккумулятор так, чтобы клеммы находились сверху. Если оставить аккумулятор на боку, это может привести к протечке и пожару.

⚠ ОСТОРОЖНО

Системы автомобиля продолжают работать в течение примерно 2 минут после того, как переключатель зажигания поворачивается в положение «LOCK». Подождите минимум 2 минуты, прежде чем отсоединять аккумулятор. <Автомобили с системой BlueTec® или системой DUONIC>

Тип 1 <автомобили без выравнителя заряда аккумулятора>

1. Отсоедините кабели аккумулятора (каждый обозначен стрелкой ➡ на иллюстрации) от клемм аккумулятора.
2. Снимите монтажные гайки опор аккумулятора (каждая обозначена стрелкой ➡ на иллюстрации).
3. Снимите опору аккумулятора ①, затем снимите аккумулятор.
4. Установите аккумулятор, повторив указанные действия в обратном порядке. После установки аккумулятора, проверьте надёжность его крепления.

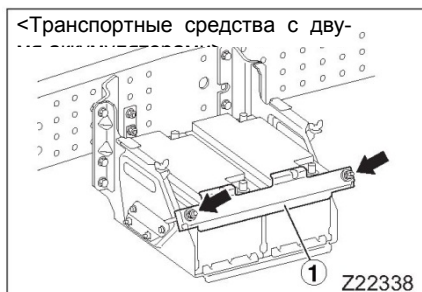
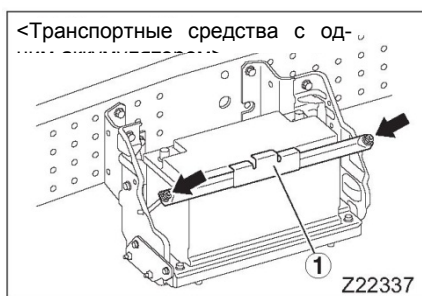

Тип 2 <автомобили с выравнителем заряда аккумулятора>

⚠ ВНИМАНИЕ

Когда отсоединяется клемма (-) основного аккумулятора на автомобиле с выравнителем заряда, напряжение на клемме (-) аккумулятора 24 В, присоединённого к корпусу, может иметь место. Если гаечный ключ или прочий металлический объект коснётся клеммы (-) присоединённого к корпусу аккумулятора 24 В, а также грузовой платформы или рамы, то может произойти короткое замыкание.

⚠ ОСТОРОЖНО

При снятии или установке аккумулятора, не отсоединяйте клеммы ② выравнителя заряда ① за корпусом аккумулятора. Если клеммы отсоединились, свяжитесь с уполномоченным дилером или дистрибьютором FUSO.

ПРИМЕЧАНИЕ:

Выравнитель заряда аккумулятора контролирует электрический баланс между основным аккумулятором и присоединённым к корпусу аккумулятором 24 В, чтобы защитить основной аккумулятор.

• **Снятие**

1. Отсоедините кабели аккумулятора (каждый обозначен стрелкой на иллюстрации) от клемм аккумулятора в следующем порядке.
 - Отсоедините клемму (-) ③ основного аккумулятора ①.
 - Отсоедините клемму (-) ④ аккумулятора 24 В, присоединённого к корпусу ②.
 - Отсоедините клемму (+) ⑤ основного аккумулятора.
 - Отсоедините клемму (+) ⑥ аккумулятора 24 В, присоединённого к корпусу.
2. Отсоедините монтажные гайки (обозначенные стрелками на иллюстрации) от опор аккумулятора ⑦.
3. Снимите опору аккумулятора, затем снимите аккумулятор.

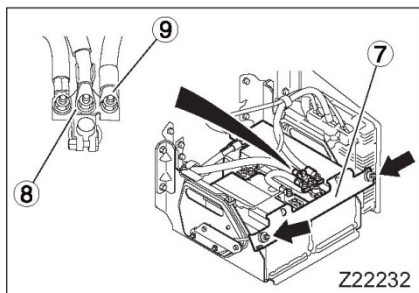
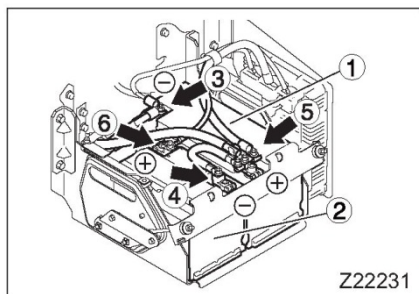
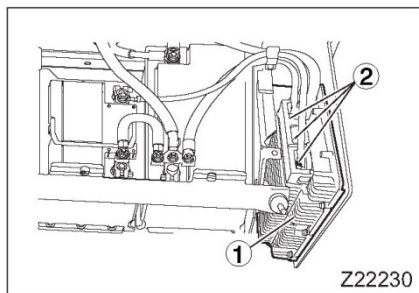

 **ОСТОРОЖНО**

Не снимайте коннекторы ⑧ и кабели ⑨ аккумулятора. Также, не отсоединяйте клеммы выравнивателя заряда за корпусом аккумулятора. Неправильная организация проводки может привести к пожару или отказу электрической системы.

- **Установка**

Установите аккумулятор, повторив действия по снятию в обратном порядке. После установки аккумулятора, убедитесь в том, что он закреплён надлежащим образом, а также, что опоры и клеммы аккумулятора не касаются друг друга.

Фары, лампы – проверка

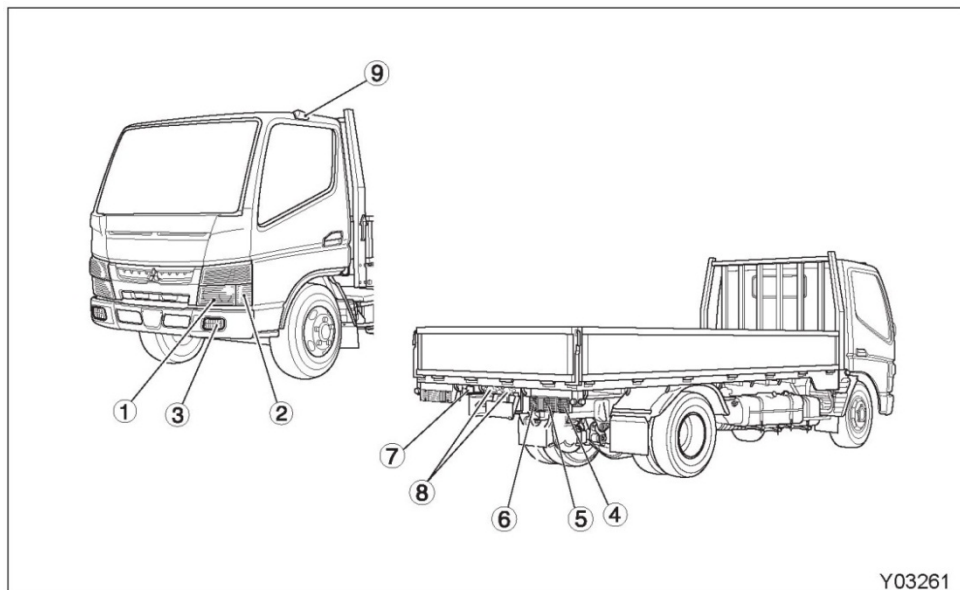



Y03261

№	Фара, лампа
①	Фара
	Габаритный фонарь
②	Передний и боковой указатель поворота
③	Передняя противотуманная фара Дневной ходовой фонарь
④	Задний указатель поворота
⑤	Лампа сигнала остановки
⑥	Фонарь заднего хода
⑦	Задняя противотуманная фара
⑧	Лампа подсветки номерного знака
⑨	Контурные огни <FEB, FEC, FG>

Внимание! Данное руководство может включать в себя спецификации и опции недоступные для заказа на территории Российской Федерации и Республике Беларусь.

1 Проверка

Интервалы между проверками и детали	Перед началом эксплуатации ⇒  Стр. 12-1
-------------------------------------	---

- Управляйте переключателями ламп перед сиденьем водителя и проверьте, светится / мигает ли соответствующая лампа или фонарь.
- Нажмите на педаль тормоза и проверьте работу сигнала остановки.
- При переключении рычага передач в положение обратного хода, проверьте работу фонарей заднего хода.
- Проверьте состояние линзы каждой лампы и фары на предмет наличия загрязнений, повреждений и изменения цвета.
- Если какая-либо лампа не горит или не мигает, это может говорить о перегорании лампочки и плавкого предохранителя. Проверьте соответствующую лампочку и плавкий предохранитель, и замените либо требуемую деталь, либо обе.
⇒  Стр. 13-11, Стр. 13-20
- Если фара всё также не горит и не мигает даже после замены лампочки и / или плавкого предохранителя, обратитесь к ближайшему уполномоченному дистрибьютору или дилеру FUSO.

Воздушные фильтры – очистка

Снимайте и очищайте воздушные фильтры (обогревателя или кондиционера) водой или сжатым воздухом через равные промежутки времени (6 месяцев или примерно в данный срок).

Забитые фильтры могут привести к неэффективному нагреву или кондиционированию воздуха, а также к ухудшенной работе мотора-вентилятора.



ВНИМАНИЕ

При проведении очистки воздушных фильтров, надевайте маску, чтобы предотвратить вдыхание пыли. Вдыхание пыли может плохо повлиять на здоровье.



ОСТОРОЖНО

Осуществляйте чистку воздушных фильтров через укороченные интервалы времени, если ваш автомобиль часто используется в запылённых зонах.

1 Внешний воздушный фильтр

Перед очисткой внешнего воздушного фильтра необходим демонтаж. Договоритесь с ближайшим уполномоченным дистрибьютором или дилером FUSO о выполнении этой работы.

2 Воздушный фильтр приборной панели

1. Снимите нижнюю панель ① перед сиденьем помощника водителя.
2. Вытащите воздушный фильтр ②, нажимая на две вставки ③ фильтра.
3. Повторно установите нижнюю панель, сначала совместив зажимы ④ с соответствующими прорезями, а затем толкнув панель вперёд.

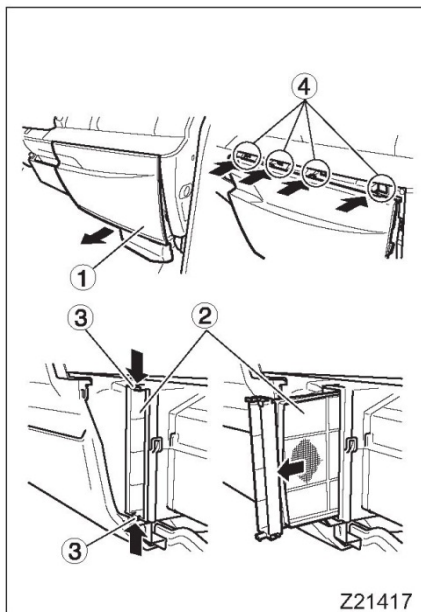

Мойка и уборка автомобиля

1 Мойка

Мойте автомобиль каждый раз после того как он

- эксплуатировался в прибрежной зоне;
- эксплуатировался на дорогах, посыпанных противобледенительным агентом;
- был загрязнён дёгтем, сажой, маслом, смазкой, пылью, металлическими частицами, угольной пылью, древесным соком, птичьим помётом и т.д.; или
- был загрязнён пылью или грязью.



ВНИМАНИЕ

При мойке днища автомобиля, старайтесь не пораниться о кромки панелей и прочие детали.



ОСТОРОЖНО

- Не используйте органический растворитель, такой как разбавитель или бензин, для уборки, так как это повредит окрашенные поверхности и вызовет изменение цвета и трещины пластиковых компонентов.
- При мойке автомобиля обращайтесь особое внимание на колёсные арки и нижнюю часть шасси, если автомобиль эксплуатировался в прибрежной зоне или на дорогах, покрытых противобледенительным агентом. Также, обращайтесь особое внимание на колёсные арки и нижнюю часть шасси, если автомобиль эксплуатировался как перевозчик морепродуктов или угля, так как он подвержен воздействию морской воды и повреждению краски. Если противобледенительный агент останется на автомобиле, он приклеится к нему, и его будет невозможно снять стандартной мойкой. Осторожно мойте автомобиль с помощью мойки под высоким давлением. Соль или большое количество противобледенительного агента на автомобиле приведёт к преждевременной ржавчине.
- Если вы встаёте на бампер, чтобы почистить лобовое стекло, не держитесь за рычаги стеклоочистителя. Это может вызвать неисправность стеклоочистителя.
- НЕ используйте щётку для мытья автомобиля с целью очистки пластиковых линз фар и поворотных указателей. Щётка может поцарапать линзы. Промойте линзы водой, затем вытрите их мягкой тканью.

- При мытье автомобиля, тормозное усилие может быть снижено вследствие воды, попавшей на барабаны тормозов, либо на рабочие поверхности тормозных дисков. В данном случае, необходимо ехать медленно, слегка нажимая на педаль тормоза, чтобы просушить тормоза. При этом, обращайте внимание на находящиеся поблизости автомобили.
- При мытье будьте осторожны, чтобы вода не попала в глушитель. Если вода попадёт в глушитель, это может повредить датчики.
- Не допускайте попадание воды в отсек двигателя при мытье. Это может затруднить запуск двигателя, вызывая его неправильное функционирование или повреждение электрических компонентов.

ПРИМЕЧАНИЕ:

- В холодную погоду, отверстия для ключей и резиновые детали дверей иногда замерзают, затрудняя открытие дверей. После мойки, вытрите влагу с дверей. Применение силикона со свойствами антифриза может решить эту проблему.
- Алюминиевые колёса могут побелеть, так как на их поверхности со временем образуется оксидная плёнка. Что касается автомобилей с системой BlueTec®, цвет колеса у выхлопной трубы может стать желтоватым. Независимо от цвета, вы можете снять оксидную плёнку, используя доступную в магазинах полироль при мойке колёс.
- При мытье автомобиля в холодную погоду, будьте осторожны, чтобы не распылить воду прямо на отверстие для ключа в крышке топливного бака. Если отверстие для ключа мокрое, крышку топливного бака может быть трудно открыть. Также очень важно тщательно вытереть воду вокруг крышки топливного бака после мытья автомобиля.



Z16079

1. Смойте грязь с автомобиля, распыляя воду на него из шланга. Обращайте внимание не только на кабину, но и на колёсные арки и нижнюю часть шасси.
2. Смойте сильные загрязнения автомобильным шампунем. Тщательно смойте грязь и автомобильный шампунь водой.
3. Вытрите воду с автомобиля, чтобы не осталось пятен.

2 Меры предосторожности при использовании мощного устройства с высоким давлением

При мытье нижней части автомобиля с помощью мощного устройства под высоким давлением, будьте осторожны, чтобы не направить струю воды в указанные ниже зоны

ПРИМЕЧАНИЕ:

Избегайте воздействия воды или пара очистки под высоким давлением на детали и проводку, так как система может повредиться и работать неправильно.

- Порт воздуховода, или зона его присоединения к двигателю
 - Стартер, генератор переменного тока, коннекторы и прочие электрические детали
 - Корпус с плавкими предохранителями
 - Отсек двигателя
 - Фары, фонари
 - Зона вокруг колёс
- Универсальное соединение вала рулевого механизма, пылезащитные крышки системы рулевого управления, пылезащитные крышки переднего моста, блоки системы ABS.

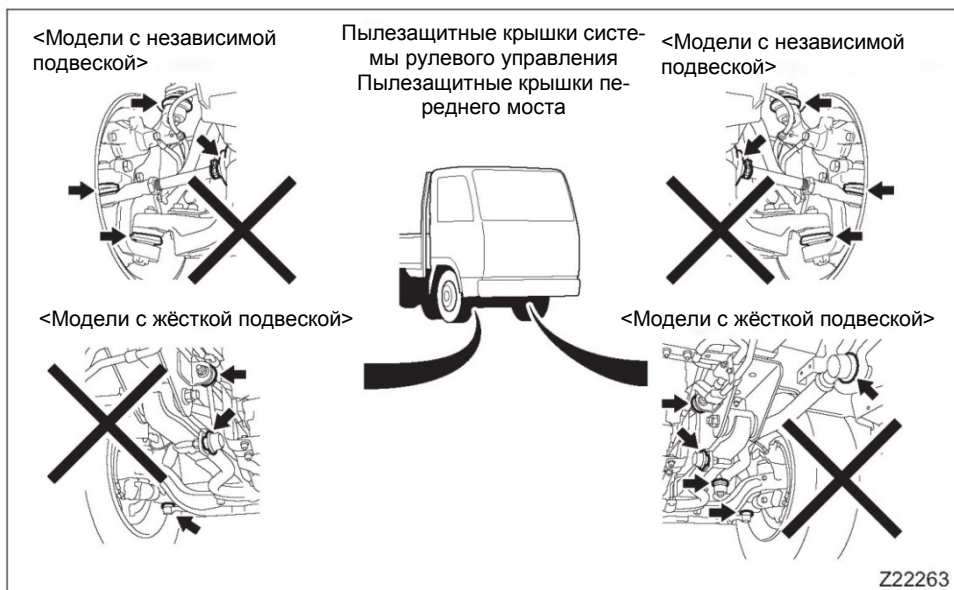
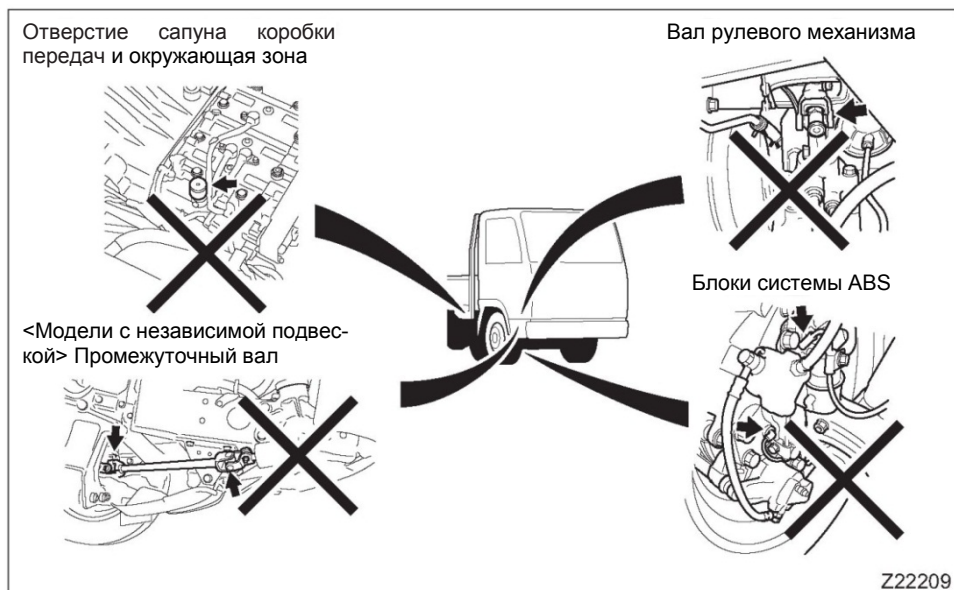

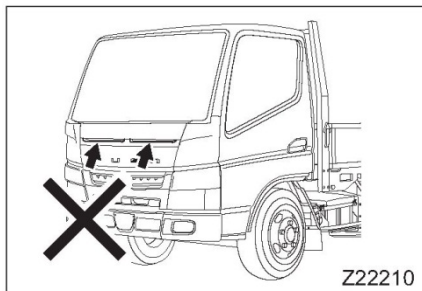

- С внешней стороны порта воздуховода

3 Покрытие воском

Мы рекомендуем покрывать автомобиль воском примерно раз в месяц. Самое лучшее время для покрытия воском - сразу же после мытья, когда температура поверхности краски ниже, чем температура корпуса. Избегайте покрытия воском под прямыми солнечными лучами.

4 Проверка автомобиля на предмет наличия ржавчины и коррозии

- Ржавчина или коррозия на нижней части шасси автомобиля может привести к аварии или поломке. После мытья, проверьте наличие ржавчины и отверстий от неё. Снимите ржавчину, с помощью проволочной щётки, затем восстановите краску и / или нанесите антикоррозионное средство. Если вы обнаружили отверстия от ржавчины, осуществите их незамедлительную проверку у ближайшего уполномоченного дистрибьютора или дилера FUSO.
- Чтобы спокойно пользоваться автомобилем в течение долгого времени, вы должны тщательно проверять его на предмет коррозии или ржавчины, по меньшей мере, раз в год, а также осуществлять восстановление краски и / или наносить антикоррозионное средство по необходимости.

5 Уход за салоном

ОСТОРОЖНО

- Не используйте органические растворители (например, разбавители или бензин), либо кислотные или щелочные растворители. Это может вызвать изменение цвета и / или пятна.
 - Не мойте коврики водой, не вытаскив их из автомобиля. Пол может заржаветь, а вода может выплеснуться на реле, переключатели, блоки электронного управления и педаль газа, что приведёт к неисправностям. Вытащите коврики из автомобиля, прежде чем помыть их. Тщательно просушите войлок на обороте ковриков, прежде чем вернуть их обратно в автомобиль. Убедитесь в том, что коврики не представляют собой препятствия для педали газа и прочих движущихся объектов.
 - Не распыляйте и не разливайте воду (например, с помощью шланга) на внутренние части автомобиля с целью мытья. Пол может проржаветь, а электрические элементы, такие как реле и блоки электронного управления, могут работать неправильно. Если вода собирается внутри автомобиля, вытаскивайте сливную заглушку и позвольте воде вытечь, либо вытрите всю воду тканью.
- ① Удалите пыль пылесосом.
 - ② Сотрите грязь мягкой тканью, смоченной в растворе нейтрального чистящего средства и воды.
 - ③ Прополоскайте тряпку в чистой воде, тщательно отожмите и сотрите остатки чистящего средства.
 - ④ Высушите коврики в затенённом и хорошо проветриваемом помещении.

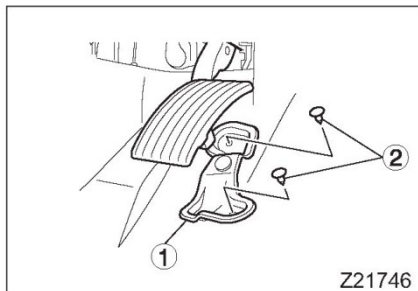

Z21746

5.1 Снятие коврика для чистки

1. Снимите стопор газа ①, посредством снятия его винтов ②.
2. Установите стопор газа так, чтобы обрезанная кромка коврика не попала под стопор.

⚠ ОСТОРОЖНО

При помещении коврика назад в автомобиль, убедитесь, что он не мешает педали газа и прочим движущимся элементам. Если коврик мешает педали газа, она не может вернуться в свободное положение, даже если её опустить, это может стать причиной аварии.

ПРИМЕЧАНИЕ:

Если вы не можете сделать это самостоятельно, обратитесь к уполномоченному дистрибьютору или дилеру FUSO для снятия винтов стопора газа.

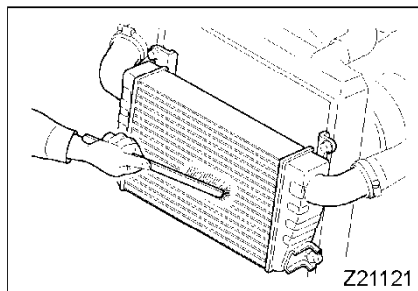

Z21121

Интеркулер и радиатор – очистка

Если передняя часть интеркулера и радиатора забита пылью или грязью, это может повлиять на производительность двигателя. Осуществляйте периодическую чистку с помощью щётки или прочего подходящего инструмента.

⚠ ОСТОРОЖНО

Интеркулер и радиатор могут быть повреждены, если для чистки будет использоваться щетинная щётка или объект с острым краем.

13. Полезные рекомендации в аварийных ситуациях

Возможные неисправности, их причины и средства / методы устранения проблем	13-2
Остановка автомобиля в аварийной ситуации	13-9
Если двигатель перегрелся	13-10
Если перегорел предохранитель	13-11
Если перегорела лампочка	13-20
Если замедлилась работа сцепления.....	13-31
Если двигатель заглох во время движения	13-31
Если шина спустила во время движения	13-31
Если разрядился аккумулятор.....	13-41
Если топливный бак полностью пуст (прокачка топливной системы)	13-44
Если бак для мочевины пуст	13-44
Буксировка.....	13-45

Возможные неисправности, их причины и средства / методы устранения проблем

Ежедневные проверки и хорошее техническое обслуживание - это ключ к предотвращению механических неисправностей, приводящих к авариям. Убедитесь в регулярном проведении проверок и обслуживания автомобиля.

Если на вашем автомобиле произошёл механический отказ или неисправность, то меры, необходимые для решения проблемы, можно найти в следующей таблице.

Если вы не можете осуществить ремонт самостоятельно, либо проблема продолжает существовать после предпринятой попытки ремонта, обратитесь к ближайшему уполномоченному дистрибьютору или дилеру FUSO за технической помощью.

Двигатель не запускается.

Переключатель стартера не поворачивается, либо поворачивается очень медленно.

Возможная причина	Средство / метод устранения проблемы	См. стр.
Плавкий предохранитель или высокоточный плавкий предохранитель переключателя зажигания поврежден.	Замените поврежденный плавкий предохранитель или высокоточный плавкий предохранитель переключателя зажигания новым, с определённой силой тока в амперах.	13-11
Аккумулятор разрядился	Зарядите или замените аккумулятор.	13-41
Кабель аккумулятора отсоединился, ослаблен или повреждён коррозией.	Снимите следы коррозии и подсоедините кабель должным образом.	12-103
Соединение с клеммой заземления открыто.	Присоедините надёжно.	–
Вязкость масла двигателя слишком высока.	Замените масло другим, с подходящей вязкостью.	12-25
Переключатель зажигания неисправен.	Обратитесь к ближайшему уполномоченному дистрибьютору или дилеру FUSO.	–
Неисправен контакт с ключом иммобилайзера двигателя.	Проверьте, не касается ли ключа зажигания что-то металлическое или другой ключ.	3-3
Система иммобилайзера двигателя неисправна.	Обратитесь к ближайшему уполномоченному дистрибьютору или дилеру FUSO.	–

Внимание! Данное руководство может включать в себя спецификации и опции недоступные для заказа на территории Российской Федерации и Республике Беларусь.

Если стартер проворачивается стандартным образом.

Возможная причина	Средство / метод устранения проблемы	См. стр.
Топливо закончилось.	Заправьте автомобиль и прокачайте систему.	13-44
В топливной системе находится воздух.	Прокачайте топливную систему.	13-44
Топливный фильтр забился.	Замените фильтровальный элемент.	12-48
Топливо замёрзло.	Нагрейте топливную трубу горячей водой (не более 60°C).	–
Воздушный фильтр забился.	Очистите или замените элемент.	12-53
Недостаточно времени для прогрева двигателя.	Следуйте инструкциям по прогреву.	5-7
Поврежден плавкий предохранитель цепи прогрева двигателя.	Замените плавкий предохранитель.	13-11
Система впрыска топлива работает неправильно.	В таком случае, следует договориться о проверке автомобиля с ближайшим уполномоченным дистрибьютором или дилером FUSO.	–

Двигатель запускается, но сразу же останавливается.

Возможная причина	Средство / метод устранения проблемы	См. стр.
Слишком низкая скорость холостого хода.	В таком случае, следует договориться о проверке автомобиля с ближайшим уполномоченным дистрибьютором или дилером FUSO.	–
Топливный фильтр забился.	Замените фильтровальный элемент.	12-48
Воздушный фильтр забился.	Очистите или замените элемент.	12-53
Дизельный сажевый фильтр забился.	В таком случае, следует договориться о проверке автомобиля с ближайшим уполномоченным дистрибьютором или дилером FUSO.	–

Двигатель не останавливается

Возможная причина	Средство / метод устранения проблемы	См. стр.
Система впрыска топлива работает неправильно.	В таком случае, следует договориться о проверке автомобиля с ближайшим уполномоченным дистрибьютором или дилером FUSO.	–
Переключатель зажигания работает неправильно.	В таком случае, следует договориться о проверке автомобиля с ближайшим уполномоченным дистрибьютором или дилером FUSO.	–

Из выхлопной системы идёт чёрный дым.

Возможная причина	Средство / метод устранения проблемы	См. стр.
Система дизельного сажевого фильтра работает неправильно.	В таком случае, следует договориться о проверке автомобиля с ближайшим уполномоченным дистрибьютором или дилером FUSO.	–

Внимание! Данное руководство может включать в себя спецификации и опции недоступные для заказа на территории Российской Федерации и Республике Беларусь.

Двигатель перегревается.

Возможная причина	Средство / метод устранения проблемы	См. стр.
Передняя часть радиатора забилась пылью и грязью.	Почистите радиатор мягкой щёткой.	12-71, 12-119
Уровень охлаждающей жидкости слишком низкий.	Долейте охлаждающую жидкость.	12-62
Герметичная крышка двигателя закрыта не полностью.	Плотно закройте крышку.	–
Ремень привода вентилятора ослаблен.	В таком случае, следует договориться о проверке автомобиля с ближайшим уполномоченным дистрибьютором или дилером FUSO.	–
Охлаждающая жидкость загрязнилась.	Промойте систему охлаждения и замените охлаждающую жидкость.	12-62

Давление масла двигателя не возрастает.

Возможная причина	Средство / метод устранения проблемы	См. стр.
Недостаточное количество масла двигателя.	Долейте масло двигателя.	12-25
Вязкость масла двигателя не является подходящей.	Замените масло другим, с подходящей вязкостью.	12-25

Высокий расход топлива.

Возможная причина	Средство / метод устранения проблемы	См. стр.
Утечка топлива.	Проверьте топливную систему и повторно затяните соединения при необходимости.	–
Воздушный фильтр забился.	Очистите или замените воздушный фильтр.	12-53
Слишком низкое давление в шинах.	Отрегулируйте до нормального давления.	12-80
Сцепление проскальзывает.	В таком случае, следует договориться о проверке автомобиля с ближайшим уполномоченным дистрибьютором или дилером FUSO.	–

Чрезмерный расход масла двигателя.

Возможная причина	Средство / метод устранения проблемы	См. стр.
Используется неподходящее масло.	Замените масло другим, подходящим.	12-25
Слишком много масла.	Отрегулируйте объём масла до нужного.	12-25
Утечка масла.	Проверьте систему масла и повторно затяните соединения при необходимости.	–
Слишком длинные интервалы между заменами масла двигателя.	Меняйте масло двигателя в соответствии с предписанными интервалами.	12-25
Масляный фильтр забился.	Замените фильтровальный элемент.	12-42

Внимание! Данное руководство может включать в себя спецификации и опции недоступные для заказа на территории Российской Федерации и Республике Беларусь.

Недостаточная мощность привода.

Возможная причина	Средство / метод устранения проблемы	См. стр.
Ручной тормоз включен.	Полностью снимите автомобиль с ручного тормоза.	5-51
Воздушный фильтр забился.	Очистите или замените воздушный фильтр.	12-53
Топливный фильтр забился.	Замените фильтровальный элемент.	12-48
В топливной системе находится воздух.	Выпуск воздуха из топливной системы.	13-44
Сцепление проскальзывает.	В таком случае, следует договориться о проверке автомобиля с ближайшим уполномоченным дистрибьютором или дилером FUSO.	–
Дизельный сажевый фильтр забился.	В таком случае, следует договориться о проверке автомобиля с ближайшим уполномоченным дистрибьютором или дилером FUSO.	–
Кристаллизованный агент AdBlue® заблокировал глушитель. <Транспортные средства, оснащённые системой BlueTec®>	В таком случае, следует договориться о проверке автомобиля с ближайшим уполномоченным дистрибьютором или дилером FUSO.	–

Сцепление выключается не полностью. <Автомобили с механической коробкой передач>

Возможная причина	Средство / метод устранения проблемы	См. стр.
Недостаточное количество жидкости сцепления.	Долейте жидкость сцепления (тормозную жидкость).	12-37
Чрезмерный люфт педали сцепления.	В таком случае, следует договориться о проверке автомобиля с ближайшим уполномоченным дистрибьютором или дилером FUSO.	–

Система «старт-стоп» на холостом ходу (ISS) не работает. <Транспортные средства с системой ISS>

Возможная причина	Средство / метод устранения проблемы	См. стр.
Индикатор температуры охлаждающей жидкости показывает 4-ю степень или меньшую сразу же после запуска двигателя.	Эксплуатируйте автомобиль стандартным образом. Подождите, пока температура охлаждающей жидкости поднимется.	5-15
Двигатель перегрелся. Индикатор температуры охлаждающей жидкости показывает 9-ю ступень или большую.	Остановите автомобиль в безопасном месте. Поддерживайте скорость двигателя чуть выше, чем на холостом ходу. Подождите, пока температура охлаждающей жидкости снизится.	13-10
Лампочка  индикатора мигает.	Осуществите регенерацию сажевого фильтра на парковке.	5-66, 5-75
Происходит регенерация дизельного сажевого фильтра.	Подождите завершения процесса регенерации дизельного сажевого фильтра.	5-66, 5-75

Внимание! Данное руководство может включать в себя спецификации и опции недоступные для заказа на территории Российской Федерации и Республике Беларусь.

Замедлилась работа тормозов.

Возможная причина	Средство / метод устранения проблемы	См. стр.
Недостаточно вакуума.	Увеличьте частоту оборотов двигателя для побуждения образования вакуума.	–
Недостаточное количество тормозной жидкости.	Долейте тормозную жидкость.	12-37
Утечка вакуума.	Проверьте вакуумную систему и повторно затяните соединения при необходимости.	–
Тормозные колодки или тормозные накладки износились.	Обратитесь к ближайшему уполномоченному дистрибьютору или дилеру FUSO для замены тормозных колодок или тормозных накладок.	–
Воздух в тормозной жидкости.	В таком случае, следует договориться о проверке автомобиля с ближайшим уполномоченным дистрибьютором или дилером FUSO.	–

Автомобиль склоняется на одну сторону во время торможения.

Возможная причина	Средство / метод устранения проблемы	См. стр.
Неравномерное давление в шинах.	Отрегулируйте давление в шинах должным образом.	12-80
Шины изнашиваются неравномерно.	Поменяйте шины.	12-82
Груз тяжелее с одной стороны, чем с другой.	Загрузите груз равномерно.	7-17

Рулевое управление затруднено.

Возможная причина	Средство / метод устранения проблемы	См. стр.
Перегруз спереди.	Загрузите груз равномерно.	7-17
Недостаточное количество жидкости гидроусилителя руля.	Долейте жидкость гидроусилителя руля	12-40
Недостаточное давление передней шины.	Отрегулируйте давление до рекомендованного значения.	12-80

Внимание! Данное руководство может включать в себя спецификации и опции недоступные для заказа на территории Российской Федерации и Республике Беларусь.

Руль вибрирует.

Возможная причина	Средство / метод устранения проблемы	См. стр.
Гайки колеса ослаблены.	Затяните гайки в соответствии со спецификацией.	12-92
Неравномерное давление в шинах.	Отрегулируйте давление в шинах должным образом.	12-80
Шины изнашиваются неравномерно.	Замените шины.	12-82
Шины повреждены.	Замените шины.	12-82
Колёса не уравновешены должным образом.	В таком случае, следует договориться о проверке автомобиля с ближайшим уполномоченным дистрибьютором или дилером FUSO.	–
Тормоза не уравновешены должным образом.	В таком случае, следует договориться о проверке автомобиля с ближайшим уполномоченным дистрибьютором или дилером FUSO.	–

Руль не возвращается в прямое положение гладко.

Возможная причина	Средство / метод устранения проблемы	См. стр.
Детали недостаточно смазаны.	Смажьте детали.	12-21

Фара не загорается.

Возможная причина	Средство / метод устранения проблемы	См. стр.
Лампочка перегорела.	Замените лампочку.	13-20
Открытая цепь или неисправное заземление.	В таком случае, следует договориться о проверке автомобиля с ближайшим уполномоченным дистрибьютором или дилером FUSO.	–

Аккумулятор часто разряжается.

Возможная причина	Средство / метод устранения проблемы	См. стр.
Клеммы аккумулятора ослаблены или поражены коррозией.	Уберите следы коррозии и затяните клеммы.	12-103
Ремень привода вентилятора ослаблен.	В таком случае, следует договориться о проверке автомобиля с ближайшим уполномоченным дистрибьютором или дилером FUSO.	–
Шкивы дополнительного оборудования повреждены.	В таком случае, следует договориться о проверке автомобиля с ближайшим уполномоченным дистрибьютором или дилером FUSO.	–
В аккумуляторе недостаточно электролита.	Долейте электролит аккумулятора.	12-103
Срок годности аккумулятора истёк.	Замените аккумулятор.	–
Слишком низкая скорость холостого хода.	В таком случае, следует договориться о проверке автомобиля с ближайшим уполномоченным дистрибьютором или дилером FUSO.	–
Автомобиль используется только в ночное время.	Зарядите аккумулятор.	–
Переключатели оставлены включёнными.	Убедитесь в том, что вы выключили переключатели.	–
Генератор переменного тока неисправен.	В таком случае, следует договориться о проверке автомобиля с ближайшим уполномоченным дистрибьютором или дилером FUSO.	–

Внимание! Данное руководство может включать в себя спецификации и опции недоступные для заказа на территории Российской Федерации и Республике Беларусь.

Остановка автомобиля в аварийной ситуации

Если происходит механическая неисправность, не паникуйте. Просто замедлите автомобиль, обращая внимание на автомобили позади вас, а затем осуществите съезд с дороги в месте, где вы не будете мешать движению.

⚠ ВНИМАНИЕ

- **Остановка в тоннеле может быть опасна.** Если это возможно, необходимо сначала выехать из тоннеля, а потом уже остановиться.
- **Убедитесь в том, что вы заблокировали колёса специальными устройствами после остановки, так как механическая неисправность может привести к отказу тормозов.**

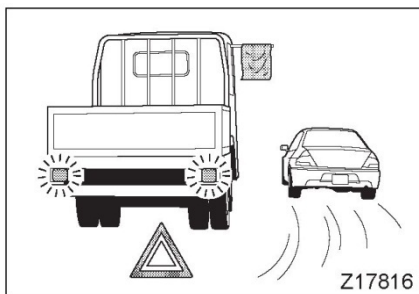

1 Обозначение транспортного средства

После того, как вы съехали с дороги, предупредите других водителей, чтобы они не врезались в вас.

- Включите аварийную сигнализацию.
- Поместите красный флажок или белую тряпку на автомобиль, чтобы его можно было легко заметить.
- Поместите знак аварийной остановки за автомобилем.

2 Ремонт

Проверьте механическую неисправность, если вы решите, что её можно устранить - осуществите ремонт, обращая внимание на окружающее дорожное движение. Если вы не можете устранить неисправность, обратитесь к ближайшему уполномоченному дистрибьютору или дилеру FUSO за помощью.

⚠ ВНИМАНИЕ

Не пытайтесь выполнить ремонт на скоростном шоссе или в тоннеле, так как это очень опасно.

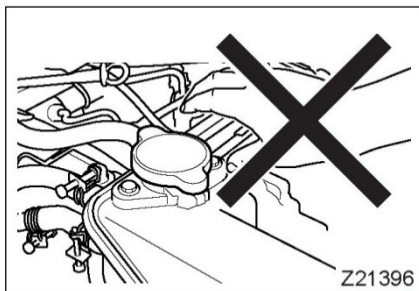

Z21396



Если двигатель перегревается.**⚠ ВНИМАНИЕ**

Не открывайте герметичную крышку, пока охлаждающая жидкость ещё горячая. Небрежное снятие крышки опасно, так как кипящая охлаждающая жидкость и горячий пар вырвутся наружу и могут вас обжечь.



Только после достаточного остывания охлаждающей жидкости, снимите крышку, захватив её сложенным куском толстой ткани, и медленно откройте.

⚠ ОСТОРОЖНО

- Убедитесь в том, что вы глушите двигатель только после того, как он немного поработает на скорости, чуть превышающей частоту оборотов на холостом ходу, чтобы охлаждающая жидкость остыла. Выключение двигателя сразу же после остановки транспортного средства приведёт к быстрому подъёму температуры и возможному заклиниванию двигателя.
- Резкий долив холодной воды в радиатор может привести к трещинам в двигателе. Доливайте холодную воду по чуть-чуть.

Если предупредительная лампа  загорается, на информационном мультidisплее отображается  (красный) ①, а также звучит звенящий сигнал, это означает, что двигатель перегрелся.

Когда индикатор температуры охлаждающей жидкости вернётся к 8 сегментам или меньше, а на информационном мультidisплее отобразится  (зелёный), остановите двигатель и осуществите следующую проверку и примите коррективные меры:

1. Наклоните кабину. ⇨  Стр. 12-9
Если автомобиль имеет двойную кабину, снимите крышку смотрового отверстия двигателя, а также смотрового отверстия масла гидроусилителя руля и охлаждающей жидкости двигателя. ⇨
2. Проверьте, что охлаждающая жидкость не вытекает из шлангов радиатора, а также из других деталей.
3. Проверьте, что ремень привода вентилятора не сломан, а также, что его натяжение в норме. ⇨ 

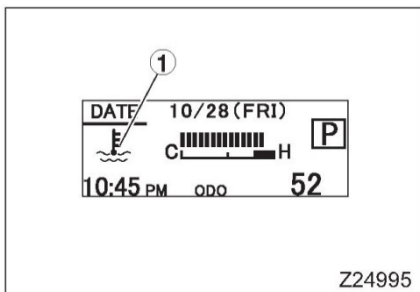

Z24995

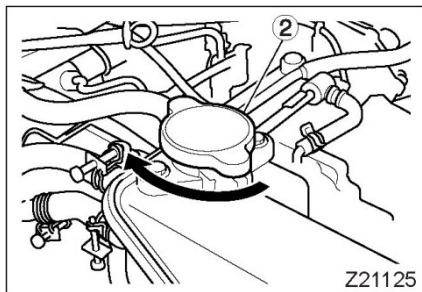

4. Проверьте уровень охлаждающей жидкости. Если уровень низкий, долейте охлаждающую жидкость. См. стр. 12-62 для получения рекомендаций по охлаждающей жидкости для долива.
 - Поверните герметичную крышку ② против часовой стрелки, чтобы снять её, а затем долейте охлаждающую жидкость до отверстия герметичной крышки. После этого, установите крышку, закрутив её по часовой стрелке.
 - Снимите крышку с расширительного бачка и долейте охлаждающую жидкость, пока он не достигнет линии «FULL». Плотно закрутите крышку.
5. Проверьте, что в передней части радиатора не застряла грязь. Снимите все загрязнения с передней части радиатора.
6. Опустите кабину, если она была поднята. На автомобиле с двойной кабиной, снимите крышку смотрового отверстия двигателя, а также смотрового отверстия масла гидроусилителя руля и охлаждающей жидкости двигателя.
7. Если охлаждающая жидкость протекает, либо, если двигатель постоянно перегревается, это говорит о неисправности системы охлаждения. В таком случае, следует договориться о проверке автомобиля с ближайшим уполномоченным дистрибьютором или дилером FUSO.

Если перегорел предохранитель

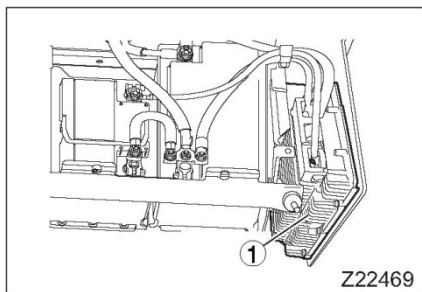

Автомобиль оборудован цепью питания с напряжением 12 В. Автомобили с выравнителем заряда ① оборудованы цепями питания как с напряжением 12 В, так и с напряжением 24 В. Для цепей с разным напряжением используются разные плавкие предохранители.

На автомобиле установлены пластинчатые и высокоточные плавкие предохранители. Пластинчатые плавкие предохранители находятся в корпусе, расположенном внутри кабины, а высокоточные - в корпусе вне кабины. Корпус высокоточных предохранителей содержит высокоточные плавкие предохранители.

 **ВНИМАНИЕ**

- Убедитесь в том, что переключатель зажигания переведён в положение «LOCK», а все прочие электрические переключатели выключены, прежде чем менять плавкие предохранители или плавкие предохранители для работы с сильным током. Замена плавких предохранителей и плавких предохранителей для сильного тока при активных электрических цепях может повредить связанное электрооборудование.
- Убедитесь в том, что вы используете оригинальные плавкие предохранители с определённой силой тока. Если используется плавкий предохранитель с неподходящей силой тока, может произойти пожар. Если плавкий предохранитель взрывается, проверьте автомобиль и замените плавкий предохранитель у уполномоченного дистрибьютора или дилера FUSO.
- Не добавляйте проводку и не модифицируйте оборудование самостоятельно. Это может привести к неправильной работе оборудования, а также может вызвать пожар из-за перегрева проводки. Всегда связывайтесь с уполномоченным дилером или дистрибьютором FUSO, если вы собираетесь установить дополнительное электрическое оборудование, и становится необходимой модификация существующего оборудования или добавление проводки.

 **ОСТОРОЖНО**

- Системы автомобиля продолжают работать в течение примерно 2 минут после того, как переключатель зажигания поворачивается в положение «LOCK». Если вам необходимо снять плавкий предохранитель, подождите минимум 2 минуты, прежде чем сделать это. <Автомобили с системой BlueTec® или системой DUONIC>
- Будьте осторожны, чтобы не разлить воду на или вокруг корпуса плавких предохранителей. Если вода разольётся на корпус, проверьте наличие воды внутри. Капли воды, оставленные в отсеке, могут вызвать короткое замыкание или отказ.

1 Пластинастые плавкие предохранители.

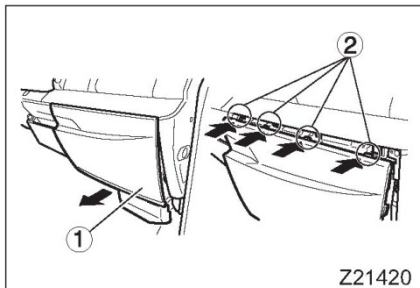

1.1 Снятие и установка нижней панели перед сиденьем помощника водителя.

1. Снимите нижнюю панель ① перед сиденьем помощника водителя.
2. Повторно установите нижнюю панель, сначала совместив зажимы ② с соответствующими прорезями, а затем толкнув панель вперёд.

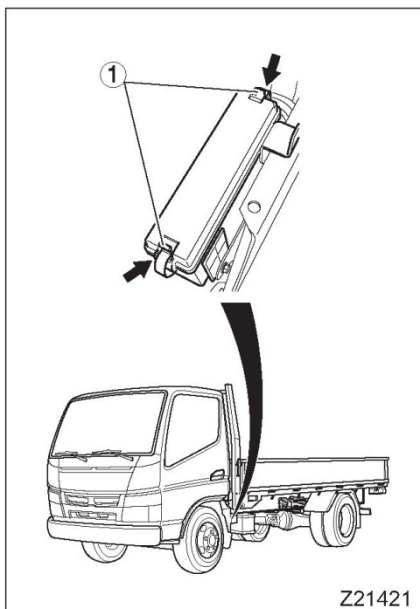

1.2 Снятие и установка крышки корпуса плавких предохранителей

1. Вытяните и уберите два блокиратора ① и снимите крышку.
2. Чтобы установить крышку, нажмите на неё, пока оба блокиратора не защёлкнутся.

1.3 Проверка и замена

1. Поместите переключатель зажигания в положение «LOCK», а все остальные переключатели - в положение «OFF».
2. Чтобы снять плавкий предохранитель, подлежащий замене, захватите его с помощью щипцов для плавких предохранителей ② и вытащите из корпуса ①. Сила тока и защищённая цепь для каждого плавкого предохранителя показаны на внутренней стороне нижней панели.

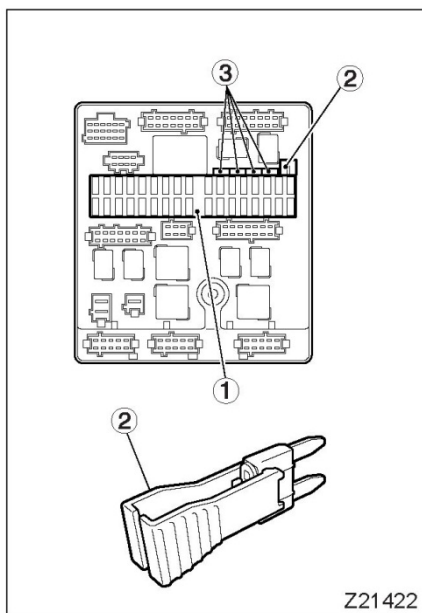

3. Если плавкий предохранитель перегорает, убедитесь в том, что вы выбрали запасной предохранитель ③ нужной силы тока.

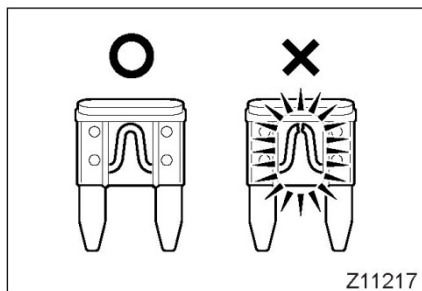

1.4 Как извлечь запасной плавкий предохранитель

Вставьте щипцы ③ в зазор на внешней стороне стенки держателя предохранителей ②, чтобы достать запасной элемент ①.

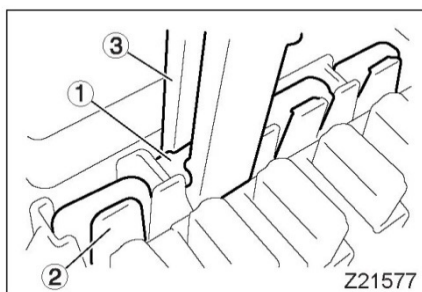

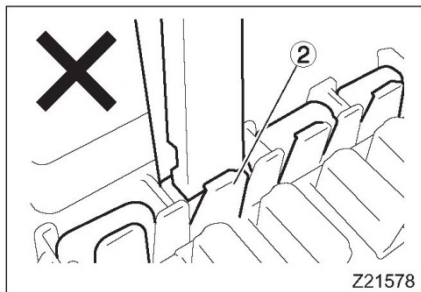

⚠ ОСТОРОЖНО

Не вставляйте щипцы силой в зазор на внутренней стороне стенки держателя предохранителей. Это сломает оборудование, а также может привести к неисправности и пожару.

<Внутри нижней панели перед сиденьем помощника водителя>

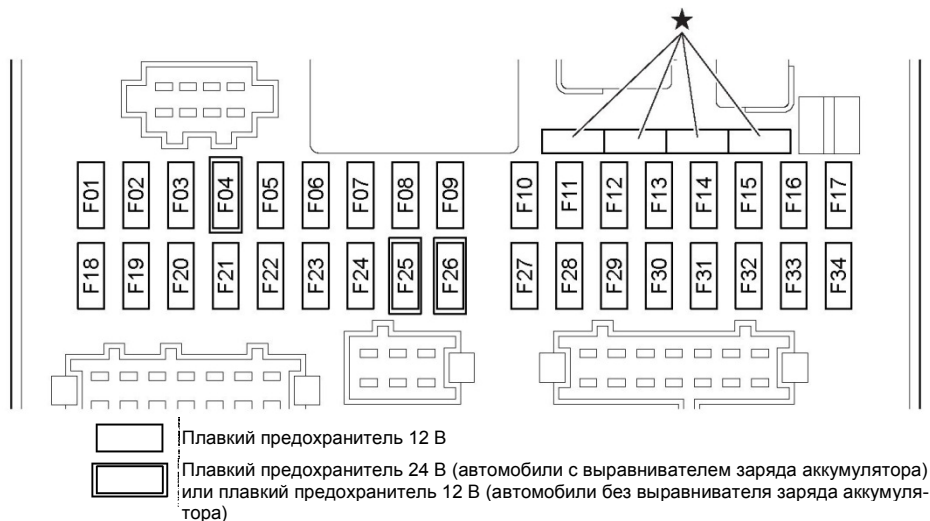

Z22030

<Корпус с высокоточными плавкими предохранителями>

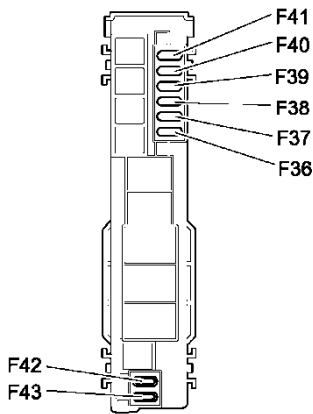

- Плавкий предохранитель 12 В
 Плавкий предохранитель 24 В (автомобили с выравнителем заряда аккумулятора) или плавкий предохранитель 12 В (автомобили без выравнителя заряда аккумулятора)

Z21128

Плавкий предохранитель №	Сила тока	Защищённая цепь
F01	10А	Стартер
F02	10А	—
F03	10А	Подушка безопасности SRS ECU
F04*	10А	Вспомогательный источник питания (IGN)
F05	30А	Электрический стеклоподъёмник (водителя)
F06	10А	Хвостовой фонарь прицепа LH
F07	30А	Электрический стеклоподъёмник (помощника водителя)
F08	20А	Фара прицепа (задние противотуманные фары, фонари обратного хода)
F09	10А	Приборная панель, комбинированный переключатель, диагностический соединитель
F10	30А	ISS (ECU)
F11	30А	Вентилятор кондиционера воздуха
F12	15А	Аудио система, внутренний плафон
F13	10А	Переключатель зажигания, ISS (ECU)
F14	10А	Клаксон
F15	10А	Аудио система
F16	20А	Прикуриватель

Внимание! Данное руководство может включать в себя спецификации и опции недоступные для заказа на территории Российской Федерации и Республике Беларусь.

Плавкий предохранитель №	Сила тока	Защищённая цепь
F17	20 мг/кг	Подогреватель топлива
F18	10А	ABS ECU
F19	15А	ECU двигателя
F20	10А	ECU (IGN, ISS)
F21	10А	–
F22	15А	Приборная панель, кондиционер воздуха, реле заднего кондиционера воздуха
F23	10А	Хвостовой фонарь прицепа RH
F24	10А	DUONIC ECU
F25*	10А	Вспомогательный источник питания (ACC)
F26*	10А	Вспомогательный источник питания (BAT)
F27	20А	Лампа сигнала остановки прицепа
F28	15А	ECU двигателя
F29	20А	SCR
F30	20А	SCR
F31	20А	ECU двигателя
F32	10А	Компрессор кондиционера воздуха
F33	–	–
F34	15А	Топливный насос
F35	-	–
F36	20А	DUONIC ECU
F37	10А	Задний нагнетающий вентилятор
F38	15А	Задний вентилятор конденсатора
F39	–	–
F40	20А	Вентилятор конденсатора
F41	30А	Гидравлический блок
F42*	10А	Генератор переменного тока (только автомобили с выравнителем заряда аккумулятора)
F43*	–	–
★	10А	Запасной плавкий предохранитель
	15А	
	20А	
	30А	

*: На автомобилях с выравнителем заряда аккумулятора, напряжение данной цепи 24 В.

2 Высокоточный плавкий предохранитель

Высокоточные плавкие предохранители, защищающие цепи также, как и стандартные предохранители, установлены в корпусе рядом с аккумулятором. Если высокоточный плавкий предохранитель перегорает, большинство электрических цепей автомобиля отключается.

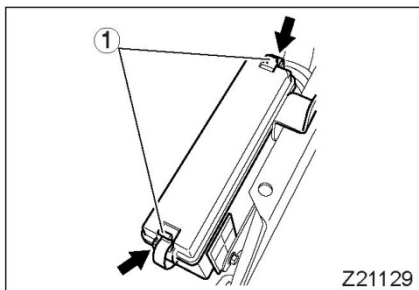

2.1 Проверка

1. Поместите переключатель зажигания в положение «LOCK», а все остальные переключатели - в положение «OFF».
2. Вытяните и уберите два блокиратора ① и снимите крышку. Чтобы установить крышку, нажмите на неё, пока оба блокиратора не защёлкнутся.
3. Проверяйте перегоревшие плавкие предохранители через специальное смотровое отверстие ②.

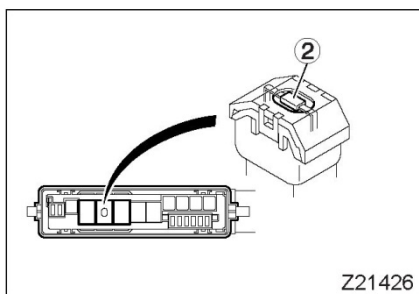

ПРИМЕЧАНИЕ:

Осуществление проверки высокоточных плавких предохранителей может быть затруднено в зависимости от положения корпуса.

Если вам сложно осуществлять проверку, загляните внутрь через смотровое окошко, наклонив кабину, либо используя соответствующее зеркало или ручное зеркальце.

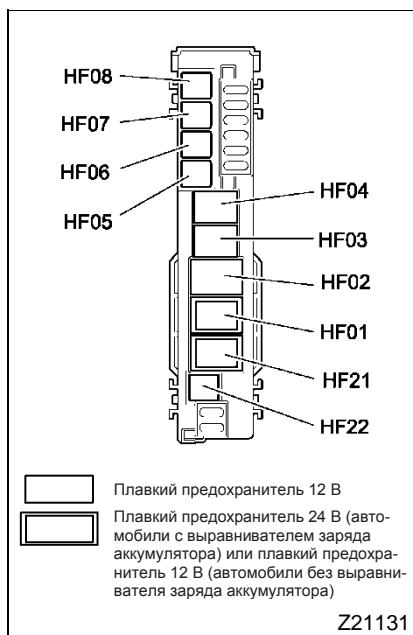

Высокоточные плавкие предохранители		Защищённая цепь
№	Сила тока (цвет корпуса)	
HF01	140А (красновато-коричневый)	SAM
HF02	—	—
HF03	80А (чёрный)	SAM
HF04	—	—
HF05	60А (жёлтый)	Подсветка ECU
HF06	40А (зелёный)	Реле зажигания
HF07	—	—
HF08	50А (красный)	Гидравлический блок
HF21*	—	—
HF22*	40А (зелёный)	SAM

*: На автомобилях с выравнителем заряда аккумулятора, напряжение данной цепи 24 В.

ОСТОРОЖНО

Закрывайте крышку плотно, чтобы внутрь не попала вода.

Если перегорела лампочка

При любой замене лампочки, убедитесь в том, что переключатель зажигания в положение «LOCK», а все остальные переключатели - в положение «OFF».

 ВНИМАНИЕ

- Используйте лампочку с определённым напряжением и мощностью, которые указаны в следующей таблице. Если используется неправильная лампочка, чрезмерный ток, проходящий через проводку, негативно влияет на функции контроля электрического оборудования в кабине, а также на установки в задней части кузова, что может стать причиной пожара.
- Не меняйте лампочку сразу же после того, как она погасла. Лампочка очень горячая, вы можете обжечься. Убедитесь в том, что вы выждали необходимое время, чтобы лампочка остыла перед заменой.
- Не роняйте лампочки. Разлетающиеся фрагменты стекла могут вас поранить. Будьте особенно осторожны при работе с галогенными лампами, так как их внутреннее давление увеличивает шансы травмирования.

 ОСТОРОЖНО

Указатели поворота имеют пластиковые линзы. Не протирайте их спиртом или разбавителем. Также, будьте осторожны, чтобы не разлить на них тормозную жидкость, при добавлении её в тормозную систему. Контакт с таким веществом может изменить цвет линз или привести к их трещинам. Если такое вещество попадёт на пластиковую линзу, немедленно вытрите его, или смойте водой.

ПРИМЕЧАНИЕ:

В дождливую погоду и при мытье автомобиля, конденсат может образовываться с внутренней стороны фар. Также, как и окна запотевают в дождливую погоду, конденсат образуется из-за разницы температур между внутренней и внешней стороной. Это явление не влияет на функционирование фар. Оно исчезает естественным образом.

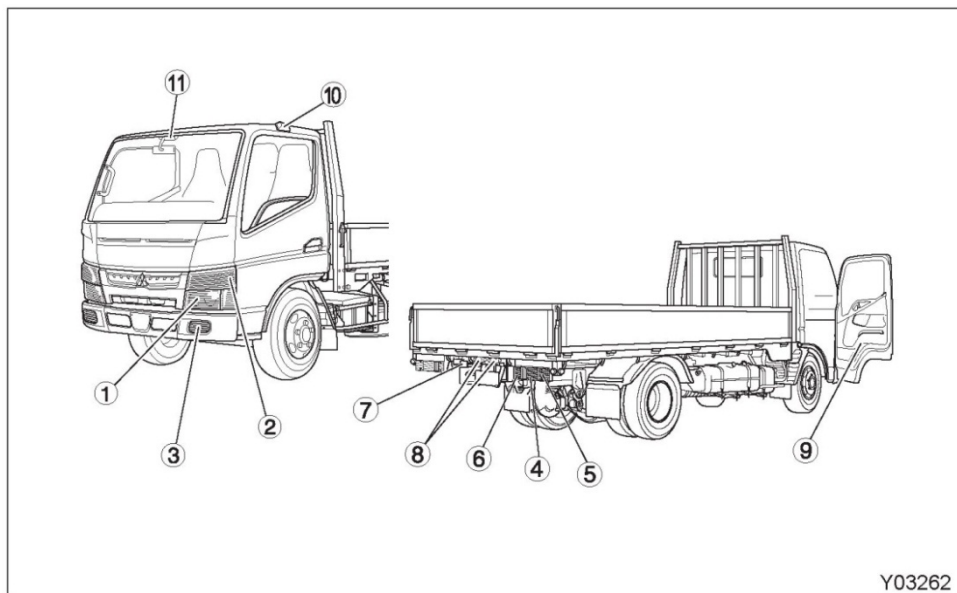

Y03262

См. №	Фара, лампа	Мощность лампочки (тип лампочки)	Кол-во
①	Фара	12В-60/55Вт (H4)	2
	Габаритный фонарь	12В-5Вт (W5W)	2
②	Передний и боковой указатель поворота	12В-21Вт (P21W)	2
③	Передняя противотуманная фара	12В-55Вт (H3)	2
	Дневной ходовой фонарь	12В-21Вт (P21W)	2
④	Сигнал остановки / хвостовой фонарь (двухнитевая лампа)	12В-21/5Вт (P21/ 5Вт)	2
⑤	Задний указатель поворота	12В-21Вт (P21W)	2
⑥	Фонарь заднего хода	12В-21Вт (P21W)	2
⑦	Задняя противотуманная фара	12В-21Вт (P21W)	2
⑧	Лампа подсветки номерного знака	12В-10Вт (R10W)	2
⑨	Лампа освещения подножки <Автомобили с лампой освещения подножки>	12В-5Вт (W5W)	2
⑩	Контурные огни <FEB, FEC, FG>	12В-5Вт (W5W)	2
⑪	Лампа внутреннего освещения	LED	1
	Внутренний плафон с подвижной лампой <автомобили с подвижной лампой>	12В-8Вт	2
	Внутренний плафон <задние сиденья двойных кабин>	LED	1

Если LED лампочка не загорается, то следует договориться о проверке автомобиля с уполномоченным дистрибьютором или дилером FUSO.

Внимание! Данное руководство может включать в себя спецификации и опции недоступные для заказа на территории Российской Федерации и Республике Беларусь.

1 Замена лампочки фар

В целях безопасности и простоты действия, замена лампочки фары производится при извлечённой фаре. Перед извлечением фары, необходимо снять решётку радиатора и лампу указателя поворота.

1.1 Снятие и установка фары

- Снятие решётки радиатора

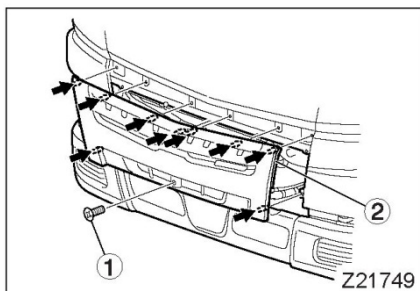

1. Снимите винт ① решётки радиатора.
2. Снимите решётку радиатора, вытащив зажимы в соответствии с буквами на иллюстрации.

ПРИМЕЧАНИЕ:

Снимайте решётку, потянув её прямо вперёд и горизонтально.

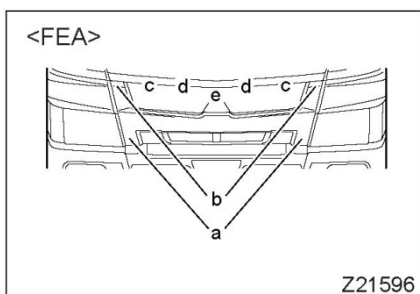

- Установка решётки радиатора

1. Осуществите действия при снятии в обратном порядке. При установке передней решётки, убедитесь в том, что резиновые прокладки ② на каждой стороне решётки не выпирают между решёткой и лампочкой.
2. Установите винт.

ПРИМЕЧАНИЕ:

После установки передней решётки, убедитесь в том, что резиновые прокладки на каждой стороне решётки не выпирают между решёткой и лампочкой.

Если прокладка выпирает, нажмите на неё так, чтобы её не было видно на поверхности. Будьте осторожны, чтобы не повредить переднюю решётку или лампочку.

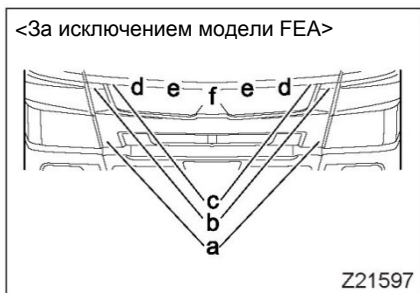

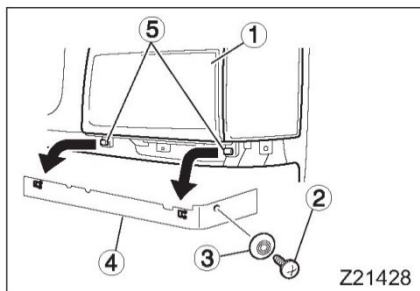

- Снятие фары
- 1. Для снятия фары ①, сначала снимите винт ② и заклёпку ③, затем снимите резинку лампы ④ под фарой в направлении центральной линии автомобиля и освободите её от креплений ⑤.

⚠ ОСТОРОЖНО

При снятии резинки, не тяните её с чрезмерной силой, так как крепления могут сломаться.

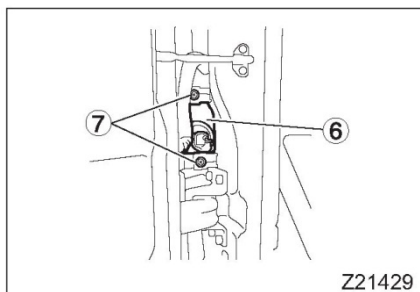

2. Откройте дверь, ослабьте винты ⑦ за передним и боковым указателем поворота ⑥, пока они не начнут свободно вращаться.

ПРИМЕЧАНИЕ:

Винты разработаны таким образом, что они не выпадают.

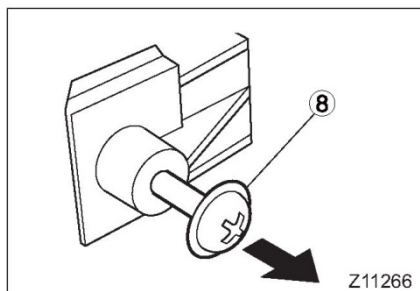

3. Потяните винт ⑧ на себя.

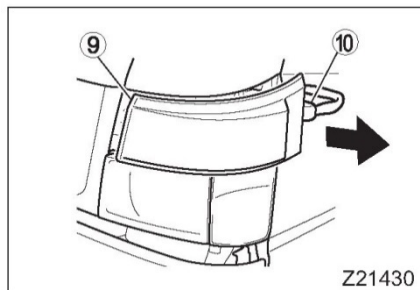

⚠ ОСТОРОЖНО

Пока винт не вытаснен, передний и боковой сигнал поворота будут прихвачены на нём, поэтому вы не сможете их вытащить.



4. Закройте дверь.
5. Вытащите передний и боковой сигналы поворота ⑨ в направлении внешней стороны автомобиля, затем вытащите патрон ⑩.

ОСТОРОЖНО

- При извлечении переднего и бокового сигнала поворота, не тяните их вперёд (в направлении передней части автомобиля), так как крепления могут сломаться.
 - Не открывайте дверь, когда передний и боковой указатели поворота вытаснены (но не сняты полностью), так как дверь может ударить их и повредить.
6. Уберите винты  отделки , затем вытащите её в направлении от автомобиля.

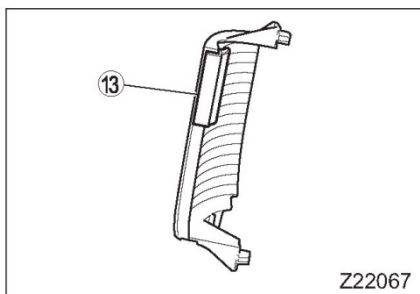
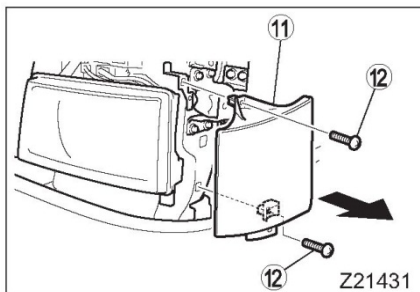

ПРИМЕЧАНИЕ:
Не снимайте конечный кусок резины  с отделки.

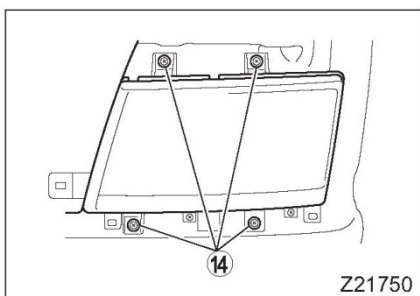

7. Снимите болты фары .

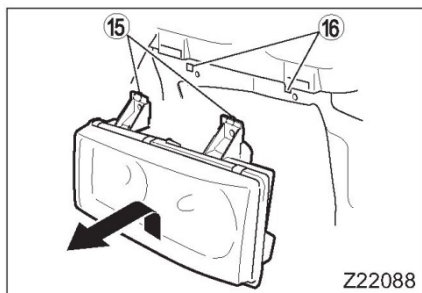

8. Слегка поднимите фару, чтобы убрать крепления ⑮ из отверстий ⑯, чтобы вытянуть элемент на себя.

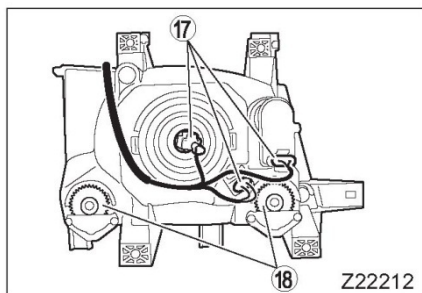

9. Уберите коннекторы ⑰ с фары, таким образом, вытаскивая её.

⚠ ОСТОРОЖНО

Не поворачивайте передачу регулировки света фар ⑱. Её поворот может изменить настройки света, что может стать неудобством для водителей других автомобилей. Если вы случайно повернули передачу регулировки света, проверьте её у ближайшего уполномоченного дистрибьютора или дилера FUSO.

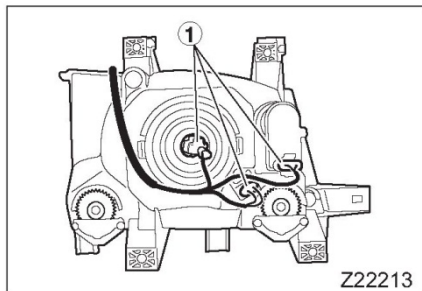

- Установка фары
1. Установите коннекторы ① на фару.

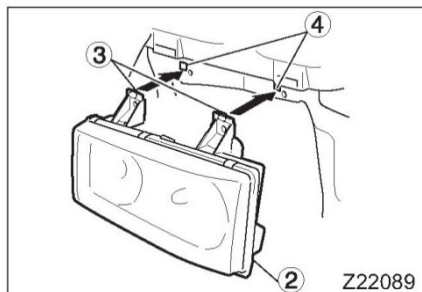

2. Присоедините коннектор фары к её задней части. Вставьте крепления ③ в фару ② в отверстия ④, и вставьте саму фару на место.

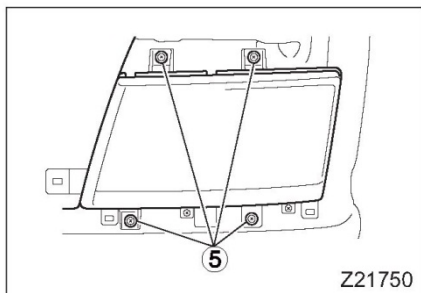

3. Закрепите болты фары ⑤.

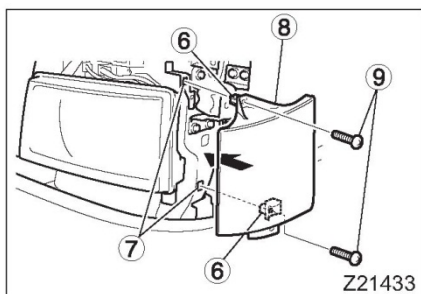

4. Вставьте штифт ⑥ в отверстие ⑦, закрепите элемент отделки ⑧ на месте, затяните винты ⑨.

⚠ ОСТОРОЖНО

Не затягивайте винты слишком туго, чтобы не повредить монтажную поверхность.

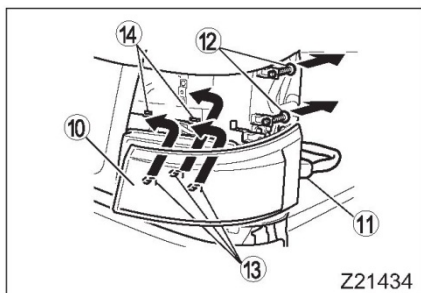

5. Установите патроны ⑩ переднего и бокового указателя поворота ⑪.

6. Достаньте винты ⑫.

7. Совместите крепления ⑬ с отверстиями ⑭, затем нажмите на фару в направлении центра автомобиля.

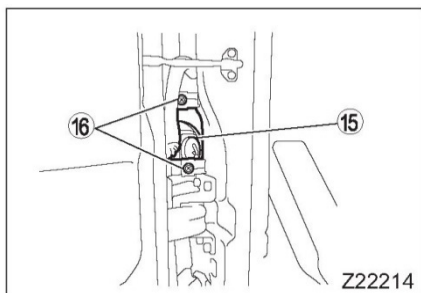

8. Откройте дверь, затяните винты ⑮ за передним и боковым указателем поворота ⑯.

⚠ ОСТОРОЖНО

- Полностью нажимайте на передний и боковой указатели поворота в направлении центральной линии автомобиля. Если лампа не вставлена на место должным образом, а вы открыли дверь, то дверь может ударить и повредить лампу.
- Не затягивайте винты слишком туго, чтобы не повредить монтажную поверхность.

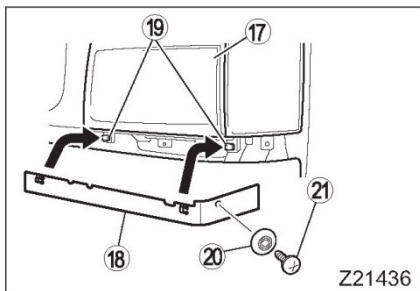

9. Установите резинку ⑱ под лампу ⑰ на крепления ⑲ посредством передвигания её в направлении внешней части автомобиля.
10. Установите заклёпку ⑳, затем нажмите на винт ㉑.

1.2 Замена лампочки фары

⚠ ОСТОРОЖНО

- Не касайтесь стеклянной части галогенной лампы пальцами. Любое масло или вещество, загрязняющее стеклянную поверхность, может сократить срок службы лампочки.
- Не очищайте лампы спиртом и разбавителем, так как их линзы изготовлены из пластика.
- Не крепите на линзы фар наклейки или клейкую ленту. Это может привести к деформации линз вследствие нагрева, так как линза изготовлена из пластика.

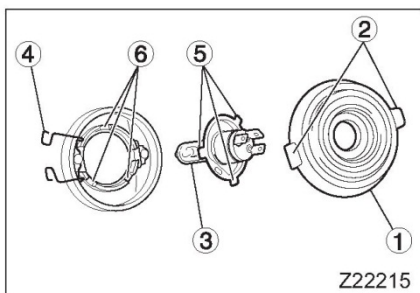

- Снятие
 1. Удерживайте крепление ② крышки ① в направлении к себе, чтобы снять её.
 2. Уберите пружину ④, которая держит лампочку ③.
 3. Снимите крышку.
- Установка
 1. Совместите крепления ⑤ на лампочке с канавками ⑥, вставьте лампочку, а затем закрепите лампочку пружиной.
 2. Если крышка грязная, очистите её.

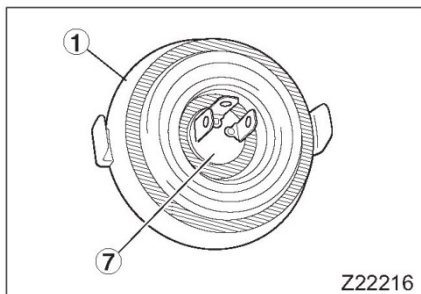

3. Установите крышку ①, нажимая на неё до тех пор, пока конец лампочки ⑦ не будет торчать совсем немного. Нажмите на затемнённую зону при установке крышки.

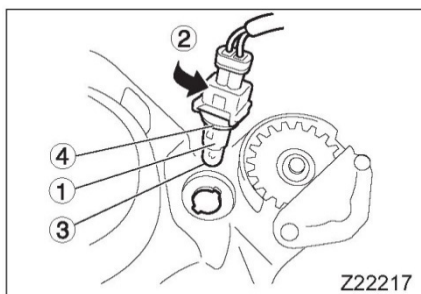

1.3 Замена лампочки габаритного фонаря

1. Поверните патрон ① в направлении стрелки ②, чтобы снять его.
2. Вытащите лампочку ③.
3. Осуществите установку, повторив действия по снятию в обратном порядке.
4. Если уплотнение ④ грязное, очистите его.

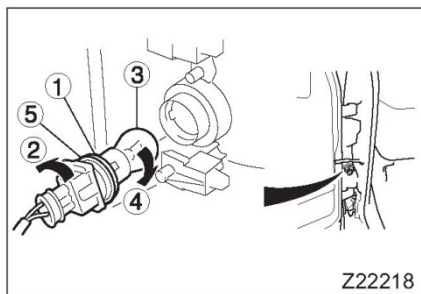

2 Замена лампочки переднего и бокового указателя поворота

1. Откройте дверь.
2. Поверните патрон ① в направлении стрелки ②, чтобы снять его.
3. Нажмите на лампочку ③ и поверните её в направлении стрелки ④, чтобы снять её.
4. Осуществите установку, повторив действия по снятию в обратном порядке.
5. Если уплотнение ⑤ грязное, очистите его.

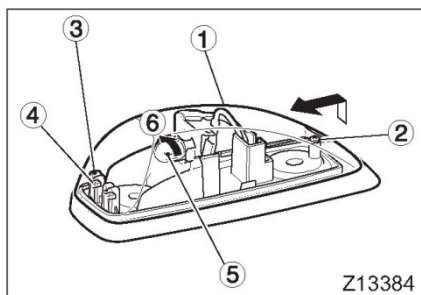

3 Замена лампочек контурных огней <FEB, FEC, FG>

- Снятие
1. Снимите винт ②, удерживающий линзы ①.
 2. Слегка поднимите сторону линзы на винте и протолкните её в направлении, показанном стрелками на рисунке. Высвободите зажимы ④ из канавок ③ и снимите линзу.
 3. Чтобы вытащить лампочку ⑤, нажмите на неё в сторону и поверните в направлении, указанном стрелкой ⑥ на рисунке.

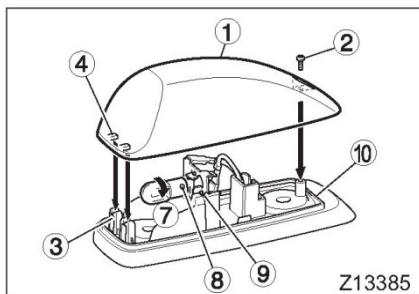

- Установка
- 1. Вставьте новую лампочку в патрон и поверните её в направлении, указанном стрелкой 7 на рисунке, пока стержни 8 лампочки не попадут в канавки 9 патрона.
- 2. Если уплотнение 10 грязное, очистите его.
- 3. Совместив зажимы 4 с канавками 3, нажмите на линзу прямо.
- 4. Затяните винты, применяя определённый крутящий момент.

Крутящий момент затяжки

от 1,0 до 1,2 Н·м
(от 0,10 до 0,12 кгс·м)

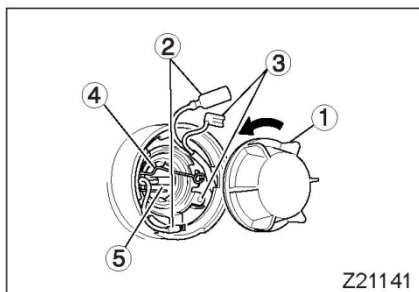

4 Замена лампочки противотуманной фары

- Снятие
- 1. Наклоните кабину, если она оснащена таким механизмом.
- 2. Снимите крышку 1, повернув её против часовой стрелки до остановки.
- 3. Отсоедините коннектор лампочки 2.
- 4. Отсоедините коннектор 3 блока лампочки.
- 5. Отстегните пружину 4, затем вытащите лампочку 5.

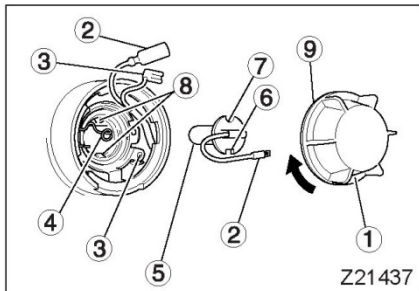

- Установка
- 1. Держите лампочку так, чтобы квадратная канавка 6 была внизу (а круглая канавка 7 наверху), затем совместите лампочку с соединениями 8 на блоке противотуманной фары, установите её и закрепите пружинкой 4.
- 2. Повторно присоедините коннектор 2 лампочки.
- 3. Повторно присоедините коннектор 3 блока лампочки.
- 4. Очистите уплотнение 9, если это необходимо. Также, расправьте уплотнение, если оно перекрутилось.
- 5. Установите крышку 1 на блок фары и поверните её по часовой стрелке.
- 6. Опустите кабину, если она была поднята.

5 Замена лампочки дневного ходового фонаря

- 1. Поднимите кабину, если автомобиль оборудован таким механизмом.
- 2. Поверните патрон 1 в направлении стрелки 2, чтобы снять его.
- 3. Нажимая на лампочку 3 поверните её в направлении стрелки 4, чтобы снять.
- 4. Осуществите установку, повторив действия по снятию в обратном порядке.
- 5. Если уплотнение 5 грязное, очистите его.

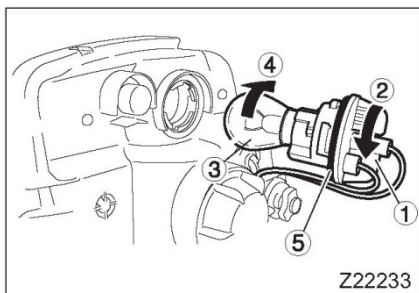

Внимание! Данное руководство может включать в себя спецификации и опции недоступные для заказа на территории Российской Федерации и Республике Беларусь.

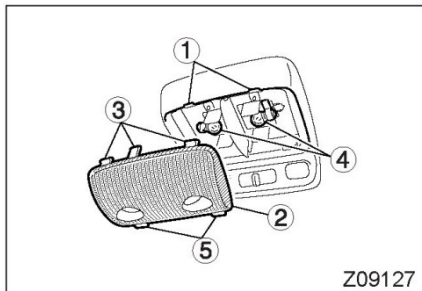
6 Замена лампочки внутреннего плафона**6.1 Лампа внутреннего освещения со встроенными подвижными лампами <Автомобили с лампой внутреннего освещения со встроенными подвижными лампами>**

1. Вставьте плоскую отвёртку в бороздки ① и используйте её для снятия креплений ③ на верхней части линзы ②. Снимите линзу.
2. Вытащите лампочку ④ поворачивая её против часовой стрелки, нажимая, при этом, внутрь.
3. Установите линзу, вставляя крепления ⑤ в нижней её части в слоты и нажимая на линзу при совмещении креплений на верхней части и бороздок.

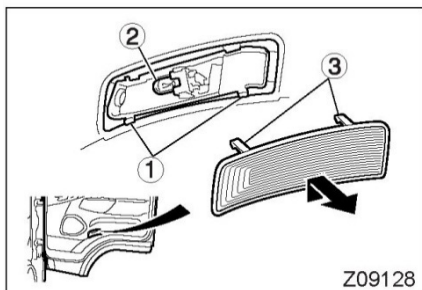
7 Лампа освещения подножки <Автомобили с лампой освещения подножки>

1. Вставьте плоскую отвёртку в крепления ① внизу линзы и снимите линзу, вытягивая её на себя при подъёме.
2. Вытащите лампочку ②.
3. Установите линзу, вставив нижние крепления в слоты, а затем нажав на места креплений ③ в верхней части линзы.

8 Замена прочих лампочек

1. Ослабьте винт, удерживающий линзу, затем снимите линзу.
2. Поверните лампочку против часовой стрелки, нажав на неё, затем снимите.
3. Вставьте новую лампочку и поверните её по часовой стрелке.
4. Установите линзу, убедившись в том, что прокладка размещена правильно. Если уплотнение установлено неправильно, либо перекрутилось, вода может попасть в фару и сократить срок её службы. Если уплотнение грязное, очистите его.
5. Равномерно затяните винты, удерживающие линзу на месте.

Если замедлилась работа тормозов** ВНИМАНИЕ**

- **Не используйте ручной тормоз во время вождения, за исключением аварийных ситуаций. Включение рычага ручного тормоза со всей силой вл время движения может привести к опрокидыванию автомобиля.**
- **Не продолжайте движение, если система тормозов неисправна, либо, если жидкость протекает.**

Нажмите на педаль тормоза сильнее, чем обычно, снизьте передачу, чтобы использовать торможение двигателем, а затем активируйте торможение дроселированием выхлопа, чтобы остановить автомобиль. Применяйте ручной тормоз тогда, когда это необходимо. После того, как автомобиль остановился, проверьте детали, затем, свяжитесь с ближайшим уполномоченным дистрибьютором или дилером FUSO.

Если двигатель заглох во время движения

Автомобиль окажется в следующих очень опасных условиях. Немедленно остановите автомобиль и попробуйте завести двигатель.

- Сила торможения значительно снижена. Вы должны применить дополнительную силу к педали тормоза, чтобы она сработала.
- Система гидроусилителя руля перестаёт работать, что очень сильно затрудняет рулевое управление. При повороте руля также должны применяться дополнительные усилия.

Если шина спустила во время движения

Избегайте резкого торможения. Крепко держите руль и медленно снижайте скорость, прежде чем остановиться в безопасном месте.

Чтобы заменить шину, выберите плоскую поверхность, на которой ваш автомобиль не будет мешать дорожному движению. ⇨  Стр. 12-82

Если в вашем автомобиле есть комплект для ремонта шин, осуществите аварийный ремонт следующим образом:

1 Комплект для ремонта шин

<Автомобили с комплектом для ремонта шин>
Данный комплект предназначен для аварийного ремонта несильных проколов, вызванных гвоздями или винтами в протекторе шины.

ВНИМАНИЕ

- Герметик из комплекта для ремонта вреден для здоровья при проглатывании. Если вы случайно проглотили его, выпейте как можно больше воды и сразу же обратитесь к врачу.
- Если герметик попадает в глаза или на кожу, тщательно промойте поражённый участок водой. Если после этого вы не чувствуете себя нормально, обратитесь к врачу.
- Не позволяйте детям прикасаться к герметику из комплекта для аварийного ремонта.
- Перед тем, как осуществить ремонт с помощью герметика, остановите автомобиль в безопасном месте на горизонтальной поверхности, включите ручной тормоз, а также поместите рычаг переключения передач в нейтральное положение на автомобилях с механической коробкой передач, либо в положение «Р» на автомобилях с системой DUONIC.

ОСТОРОЖНО

- В следующих ситуациях невозможно произвести аварийный ремонт с помощью герметика: Вместо этого, обратитесь к ближайшему уполномоченному дистрибьютору или дилеру FUSO.
 - Срок годности аварийного герметика истёк (указан на бутылке).
 - Проколоты две или несколько шин.
 - Порез или прокол шины равен 10мм или более.
 - Прокол повредил боковую часть (а не протектор) шины.
 - Автомобиль находился в движении после того, как большая часть воздуха вышла из шины.
 - Шина отсоединилась от колеса.
 - Колесо повреждено.
- Если герметик попал на одежду, снять его невозможно.

1.1 Подготовка

- Остановите автомобиль на плоской поверхности в безопасном месте, где он не будет мешать дорожному движению, включите должным образом ручной тормоз и поместите рычаг переключения передач в нейтральное положение (автомобиль с механической коробкой передач), либо в положение «Р» (автомобиль с системой DUONIC).
- Остановите двигатель.
- Включите аварийную сигнализацию.
- Поместите знак аварийной остановки за автомобилем.
- Если это возможно, извлеките посторонний объект, застрявший в шине.
- Если это возможно, поверните проколотую часть шины так, чтобы она касалась земли.

1.2 Шина переднего колеса или шина внутреннего заднего колеса

1. Достаньте комплект для ремонта ①. В случае с двойными кабинами, комплект для ремонта находится в отделении под задним сиденьем.
2. Если передняя шина проколота, поднимите повреждённое переднее колесо. ⇨  Стр. 12-83

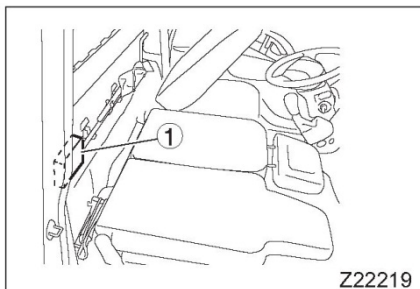

3. Как следует встряхните бутылку с герметиком ②.

ПРИМЕЧАНИЕ:

при низких температурах (0°C или ниже), герметик для аварийного ремонта густеет, и его невозможно легко впрыснуть в шины. Разогрейте бутылку в кабине, прежде чем встряхивать её.

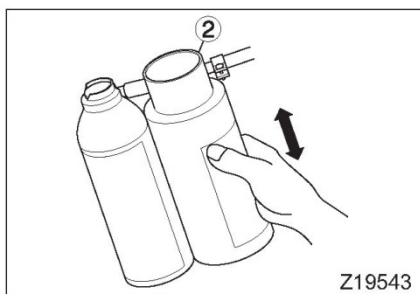

4. Если проколота задняя внутренняя шина с клапаном расширения, снимите такой клапан ③.

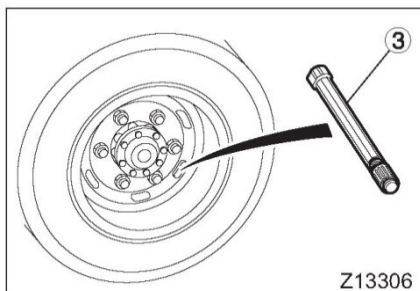

Внимание! Данное руководство может включать в себя спецификации и опции недоступные для заказа на территории Российской Федерации и Республике Беларусь.

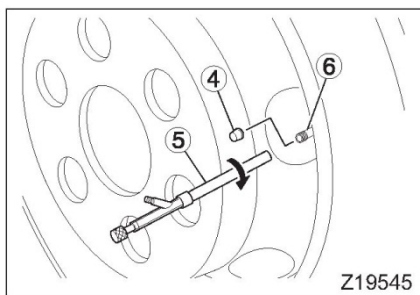

5. Снимите крышку клапана шины ④, затем надёжно закрепите инструмент демонтажа сердцевин клапана (длинного типа) ⑤ на штоке клапана ⑥, поворачивая инструмент по часовой стрелке.

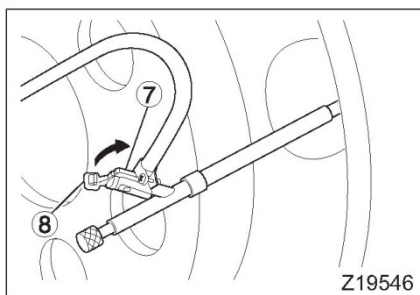

6. Присоедините коннектор ⑦ бутылки герметика к инструменту снятия сердцевин клапана. Нажмите на ручку ⑧ на коннекторе, чтобы заблокировать его в нужном месте.

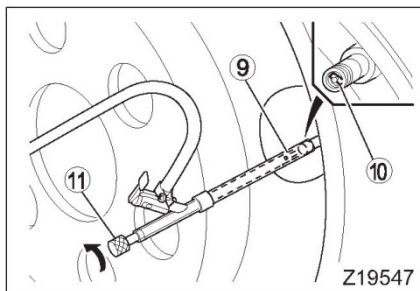

7. Поверните ручку ⑨ инструмента против часовой стрелки, мягко нажимая на неё, пока прорезь ⑨ на другом конце инструмента для снятия сердцевин клапана не совпадёт с сердцевинной клапана ⑩.

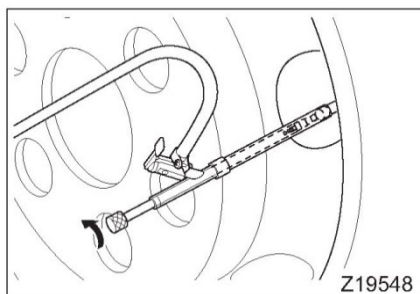

8. Поворачивайте ручку против часовой стрелки, пока сердцевина клапана не отсоединится от штока.

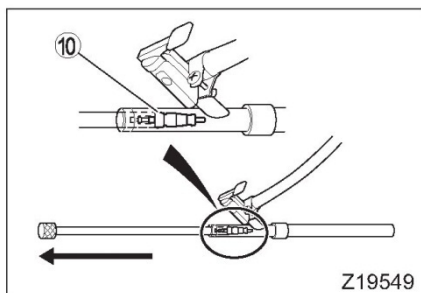

9. Потяните за ручку инструмента снятия сердцевин клапана, пока сердцевина клапана не станет выше, чем соединение шланга наполнения на бутылке с герметиком. Если сердцевина клапана не видна в прозрачной пластиковой части инструмента снятия сердцевин, повторите процедуру, начиная с шага 7.

⚠ ОСТОРОЖНО

Убедитесь в том, что вы потянули за ручку инструмента снятия сердцевин клапана, пока сердцевина клапана не становится выше, чем соединение шланга наполнения на бутылке с герметиком. Если сердцевина клапана ниже, чем соединение шланга наполнения на бутылке с герметиком, часть герметика забьёт шланг и не позволит другой части материала проникнуть в шину.

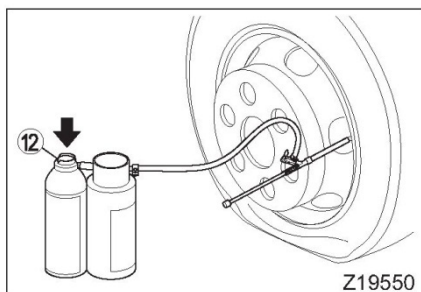

10. Нажмите на кнопку ⑫ на верхней части аэрозольного баллона, чтобы впрыснуть герметик для аварийного ремонта в шину.

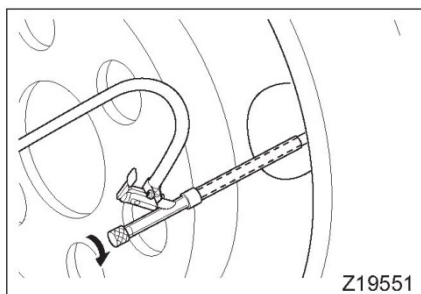

11. Если бутылка с герметиком пуста, произведите действия с 12 по 16 сразу же.
 12. Поверните ручку инструмента снятия сердцевин клапана по часовой стрелке, пока сердцевина клапана не погрузится полностью в шток клапана.
 13. Снимите инструмент со штока.

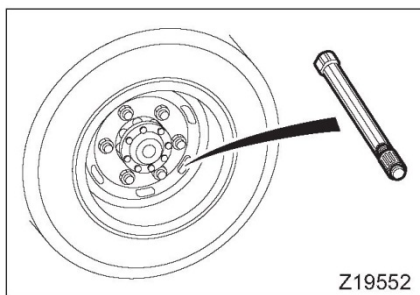

14. Если ремонтируется задняя внутренняя шина с клапаном расширения, установите клапан расширения на шток.

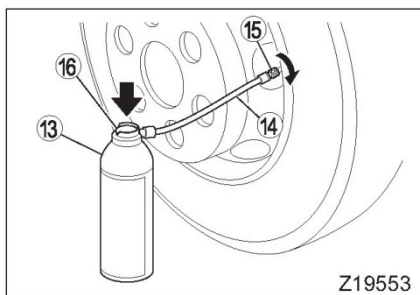

15. Надёжно прикрепите шланг подачи воздуха ⑬ второго аэрозольного баллона ⑭ к штоку клапана (к клапану расширения внутренней задней шины <Автомобили с клапаном расширения>). Это можно сделать, повернув гайку ⑮ на конце шланга подачи воздуха по часовой стрелке.
16. Нажмите на кнопку ⑯ на верхней части второго аэрозольного баллона, чтобы подать воздух в шину.

⚠ ОСТОРОЖНО

Давление воздуха в шине в это время должно быть 140 кПа (1,4 кгс/см²) или выше. Не пытайтесь использовать более двух аэрозольных баллонов, даже если давление недостаточное.

ПРИМЕЧАНИЕ:

Аэрозоль обеспечит достаточное давление воздуха в шине для обеспечения возможности вождения автомобиля.

17. Установите крышку клапана шины.
18. Положите комплект для ремонта и знак аварийной остановки в автомобиль, затем начните движение на скорости, не превышающей 80 км/ч (50 миль в час). Ведите автомобиль осторожно, следите за ограничениями скорости и избегайте резкого торможения, резких движений рулём и внезапного ускорения.

⚠ ВНИМАНИЕ

Существует возможность того, что давление в шине упадёт до завершения процесса ремонта, что сделает вождение автомобиля небезопасным. Если вы обнаруживаете какие-либо неисправности в процессе вождения, остановите автомобиль и свяжитесь с уполномоченным дистрибьютором или дилером FUSO.

ОСТОРОЖНО

Не ведите автомобиль на скорости, превышающей 80 км/ч (50 миль в час).

19. После прохождения расстояния в 5 км (3 мили), остановитесь в безопасном месте и проверьте давление шины. Стр. 12-80 Если давление шины не упало, аварийный ремонт может считаться завершённым. Незамедлительно начните осторожно двигаться в направлении уполномоченного дистрибьютора или дилера FUSO в пределах 200 км (125 миль) от вас, чтобы починить или поменять шину.

Если давление в шине упало, свяжитесь с уполномоченным дилером или дистрибьютором FUSO. Не следует продолжать эксплуатировать автомобиль.

ОСТОРОЖНО

При проведении полного ремонта бескамерной шины, прокол которой был временно ликвидирован с помощью ремонтного комплекта, необходимо смыть герметик и просушить шину, прежде чем приступать к ремонту.

ПРИМЕЧАНИЕ:

Замените использованный временный герметик и аэрозольный баллон в ремонтном комплекте новыми средствами.

1.3 Шина заднего внешнего колеса

1. Достаньте комплект для ремонта ①. В случае с двойными кабинами, комплект для ремонта находится в отделении под задним сиденьем.

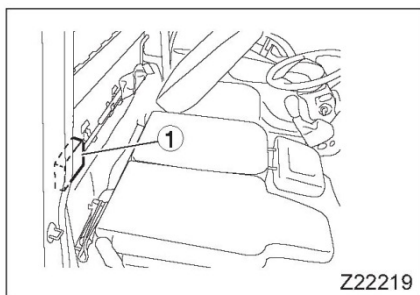

2. Как следует встряхните бутылку с герметиком ②.

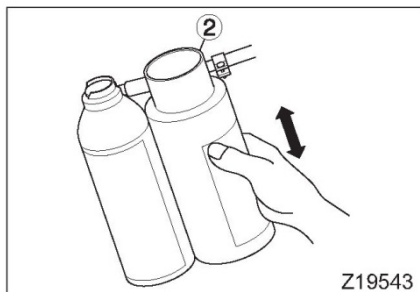

ПРИМЕЧАНИЕ:

при низких температурах (0°C или ниже), герметик для аварийного ремонта густеет, и его невозможно легко впрыснуть в шины. Разогрейте бутылку в кабине, прежде чем встряхивать её.

Внимание! Данное руководство может включать в себя спецификации и опции недоступные для заказа на территории Российской Федерации и Республике Беларусь.

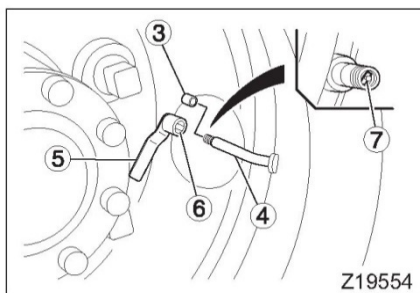

3. Снимите крышку клапана шины ③. Прижмите устройство снятия сердцевин клапана (укороченного типа) ⑤ к штоку ④ и поворачивайте инструмент по часовой стрелке или против часовой стрелки, пока прорезь на инструменте не совпадёт с сердцевинкой клапана ⑦.

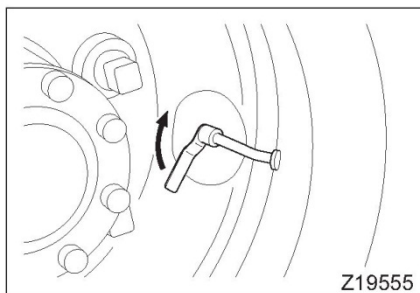

4. Поворачивайте инструмент против часовой стрелки, чтобы вытащить сердцевину клапана из штока. Поместите сердцевину клапана в чистое место, чтобы она не запачкалась.

⚠ ОСТОРОЖНО

Убедитесь в том, что перед снятием сердцевин клапана, в шине не остаётся воздуха. Если в шине всё ещё присутствует воздух, сердцевина клапана может вылететь, что приведёт к травме.

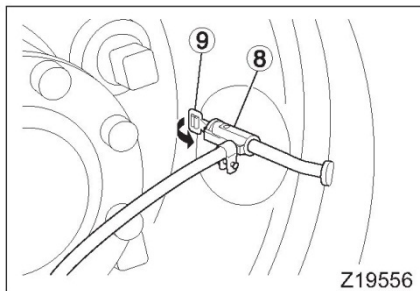

5. Присоедините коннектор ⑨ бутылки герметика к штоку клапана. Нажмите на ручку ⑩ на коннекторе, чтобы заблокировать его в нужном месте.

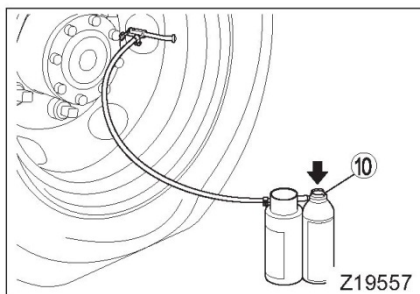

6. Нажмите на кнопку ⑩ на верхней части аэрозольного баллона, чтобы впрыснуть герметик для аварийного ремонта в шину.
7. Когда бутылка с герметиком станет пустой, уберите коннектор со штока клапана.

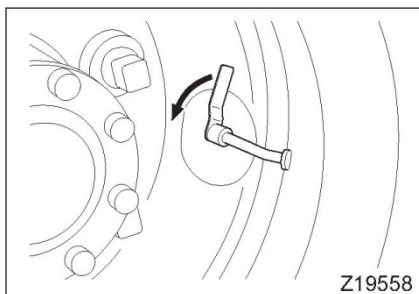

8. Поверните инструмент снятия сердцевины клапана по часовой стрелке, пока сердцевина клапана не погрузится полностью в шток клапана.

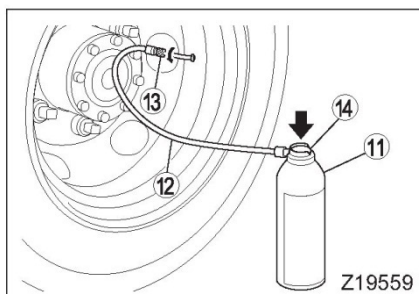

9. Надёжно присоедините шланг подачи воздуха ⑩ второго аэрозольного баллона ⑪ к штоку клапана. Это можно сделать, повернув гайку ⑬ на конце шланга подачи воздуха по часовой стрелке.
10. Нажмите на кнопку ⑭ на верхней части второго аэрозольного баллона, чтобы подать воздух в шину.

⚠ ОСТОРОЖНО

Давление воздуха в шине в это время должно быть 140 кПа (1,4 кгс/см²) или выше. Не пытайтесь использовать более двух аэрозольных баллонов, даже если давление недостаточное.

ПРИМЕЧАНИЕ:

Аэрозоль обеспечит достаточное давление воздуха в шине для обеспечения возможности вождения автомобиля.

11. Установите крышку клапана шины.
12. Положите комплект для ремонта и знак аварийной остановки в автомобиль, затем начните движение на скорости, не превышающей 80 км/ч (50 миль в час). Ведите автомобиль осторожно, следите за ограничениями скорости и избегайте резкого торможения, резких движений рулём и внезапного ускорения.

⚠ ВНИМАНИЕ

Существует возможность того, что давление в шине упадёт до завершения процесса ремонта, что сделает вождение автомобиля небезопасным. Если вы обнаруживаете какие-либо неисправности в процессе вождения, остановите автомобиль и свяжитесь с уполномоченным дистрибьютором или дилером FUSO.

⚠ ОСТОРОЖНО

Не ведите автомобиль на скорости, превышающей 80 км/ч (50 миль в час).

13. После прохождения расстояния в 5 км (3 мили), остановитесь в безопасном месте и проверьте давление шины. ➡  Стр. 12-80

Если давление шины не упало, аварийный ремонт может считаться завершенным. Незамедлительно начните осторожно двигаться в направлении уполномоченного дистрибьютора или дилера FUSO в пределах 200 км (125 миль) от вас, чтобы починить или поменять шину.

Если давление в шине упало, свяжитесь с уполномоченным дилером или дистрибьютором FUSO. Не следует продолжать эксплуатировать автомобиль.

ОСТОРОЖНО

При проведении полного ремонта бескамерной шины, прокол которой был временно ликвидирован с помощью ремонтного комплекта, необходимо смыть герметик и просушить шину, прежде чем приступать к ремонту.

ПРИМЕЧАНИЕ:

Замените использованный временный герметик и аэрозольный баллон в ремонтном комплекте новыми средствами.

Если разрядился аккумулятор

Осуществите следующие действия, чтобы запустить двигатель, посредством присоединения вашего аккумулятора к хорошо заряженному аккумулятору другого автомобиля с помощью кабелей питания от внешнего источника.

ВНИМАНИЕ

- Если индикатор уровня электролита вашего аккумулятора находится наверху, не заряжайте аккумулятор, пока индикатор белого цвета. Если у вашего аккумулятора отсутствует индикатор, избегайте процедуры заряда, пока уровень электролита не будет находиться на уровне выше, чем линия «LOWER». В противном случае, состояние аккумулятора будет резко ухудшаться, что может привести к перегреву или взрыву. Если вид вашего аккумулятора позволяет осуществлять долив жидкости, то долейте её, прежде чем начать заряжать. Замените аккумулятор, если жидкость нельзя долить.
- Будьте осторожны, чтобы не присоединить кабели питания от внешнего источника в неправильном порядке. При присоединении кабеля к раме автомобиля возникают искры. Таким образом, если кабель присоединяется к раме вблизи аккумулятора, искра может воспламенить водород, генерируемый аккумулятором, что приведёт к взрыву. Убедитесь в том, что вы присоединили кабель к точке, максимально удалённой от рамы. Также, держите сигареты и открытые источники огня как можно дальше от аккумулятора.
- Не запускайте двигатель с помощью буксировки или подталкивания. Это опасно, так как тормоза плохо работают, а руль становится крайне неповоротливым.

ОСТОРОЖНО

- Используйте кабели питания от внешнего источника, способные работать с током большой силы.
- Используйте автомобиль с тем же напряжением (12 В), что и ваш автомобиль, чтобы присоединить аккумулятор. Не используйте автомобиль с источником питания под напряжением 24 В.
- Снимите аккумулятор с автомобиля для зарядки.

ПРИМЕЧАНИЕ:

Электрическая система вашего автомобиля работает под напряжением 12 В.

Автомобили с выравнивателем заряда аккумулятора имеют цепи 12 В и 24 В.

⇒  Стр. 1-19

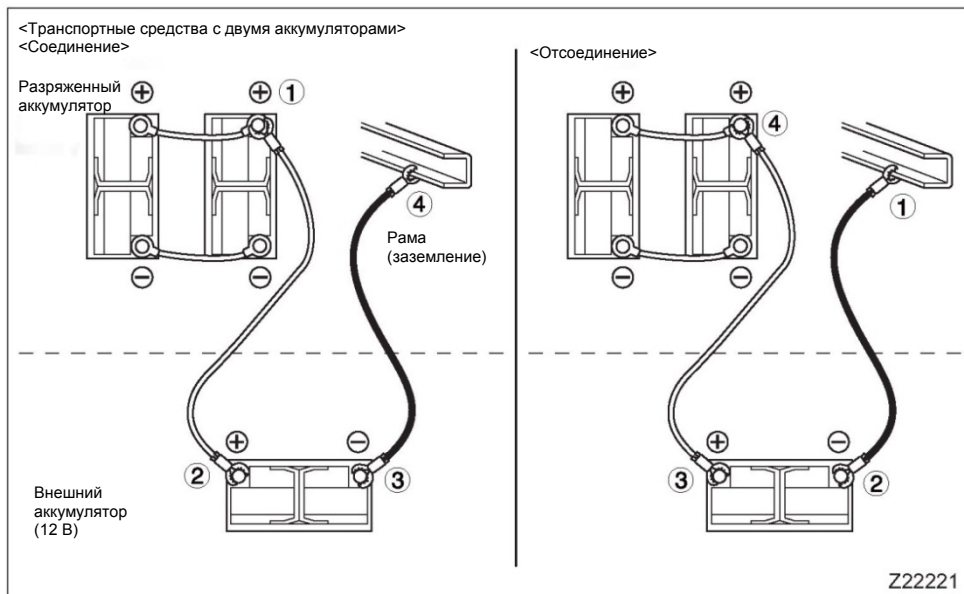
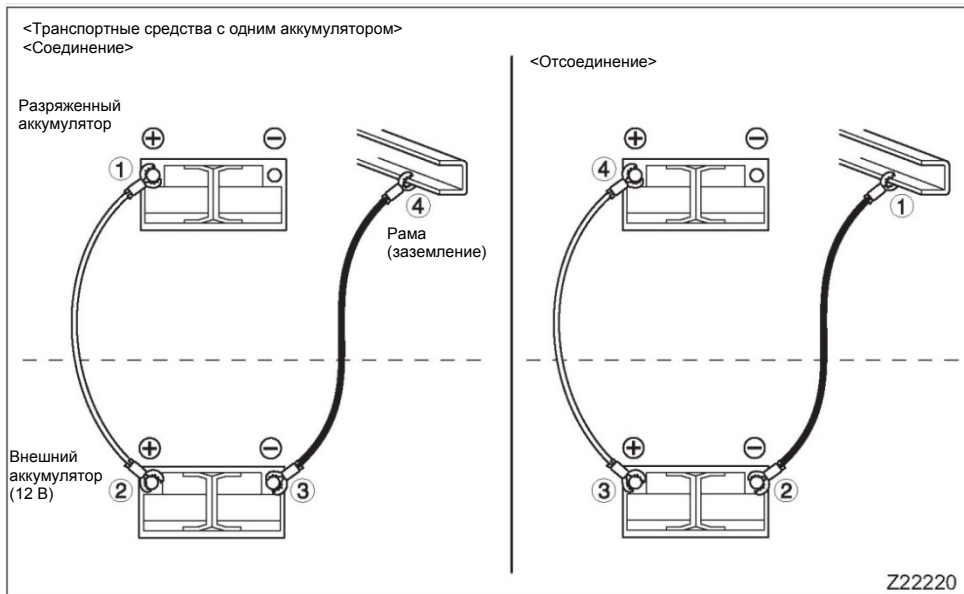

Внимание! Данное руководство может включать в себя спецификации и опции недоступные для заказа на территории Российской Федерации и Республике Беларусь.

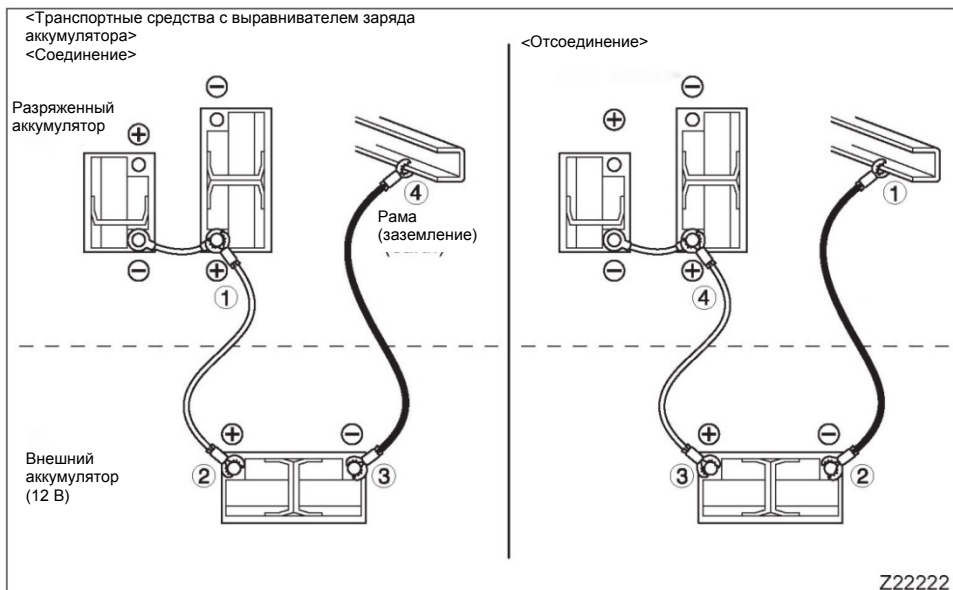

1. Заглушите двигатель автомобиля, обеспечивающего внешнее питание.
2. Снимите крышку аккумулятора. → Стр. 12-103
3. Присоедините один конец красного кабеля питания к клемме (+) ① разряженного аккумулятора. Присоедините другой конец красного кабеля питания к клемме (+) ② внешнего питающего аккумулятора.
4. Присоедините один конец чёрного кабеля питания к клемме (-) ③ внешнего питающего аккумулятора, а также присоедините (заземление) другого конца чёрного кабеля питания к секции рамы ④ автомобиля с разряженным аккумулятором, как можно дальше от аккумулятора.
5. После завершения указанных выше соединений, запустите двигатель автомобиля с внешним питающим аккумулятором и позвольте ему поработать с частотой оборотов, немного превышающей холостой ход. Затем, попробуйте запустить двигатель автомобиля с разряженным аккумулятором.
Если двигатель запускается с трудом вследствие холодной погоды или из-за разряженного аккумулятора, позвольте ему несколько минут накопить заряд с автомобилем с питающим аккумулятором, прежде чем выключать двигатель.
6. После того, как двигатель автомобиля с разряженным аккумулятором запущен, отсоедините кабели питания в обратном порядке.

Внимание! Данное руководство может включать в себя спецификации и опции недоступные для заказа на территории Российской Федерации и Республике Беларусь.

Если топливный бак полностью пуст (прокачка топливной системы)

Когда в автомобиле заканчивается топливо, и двигатель глохнет, а также, когда происходит замена топливного фильтра, либо, когда производится слив воды из топливного фильтра, воздух, попавший в топливную систему, не позволяет запустить двигатель, даже если автомобиль заправили после того, как кончилось топливо.

В таких случаях, прокачайте топливную систему следующим образом.



ВНИМАНИЕ

Когда топливный фильтр был заменён, убедитесь в том, что топливо не вытекает из фильтра и связанных с ним деталей. Любая протечка топлива может привести к возгоранию.

1. Подайте топливо в систему, чтобы выдуть воздух, следующим образом: Удерживайте переключатель зажигания в положении «ON» в течение 30 секунд, а затем установите его в положение «ACC».
2. После замены топливного фильтра, запустите двигатель и проверьте, что протечки топлива отсутствуют.

Если бак для мочевины пуст

Если бак для мочевины полностью опустошается, появляется следующее предупреждение:

- Загорается предупредительный сигнал уровня мочевины ①.
- Все сегменты от «F» до «E» указателя уровня мочевины ② мигают быстро.
- Предупредительный сигнал  мигает.
- Отображается индикатор  (красный).

После этого, мощность двигателя ограничивается. В случае ограничения мощности двигателя, сразу же долейте AdBlue® и отключите ограничение.

⇒ Стр. 1-11

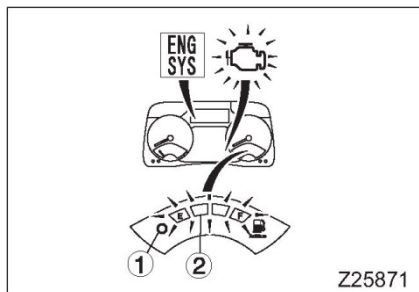

Буксировка

⚠ ВНИМАНИЕ

- Если двигатель неисправного автомобиля не работает, используйте специальный буксирный автомобиль.
- Если тормоза не работают надлежащим образом, следует прибегнуть к помощи буксирного автомобиля.
- Если дифференциал имеет внутренние неисправности, следует прибегнуть к помощи буксирного автомобиля.

При эксплуатации сломанного транспортного средства необходимо соблюдать следующие меры предосторожности.

- Буксирный трос должен быть достаточно крепким, а также надёжно закреплённым на буксирном крюке на раме автомобиля.

①: Передний крюк

②: Задний крюк

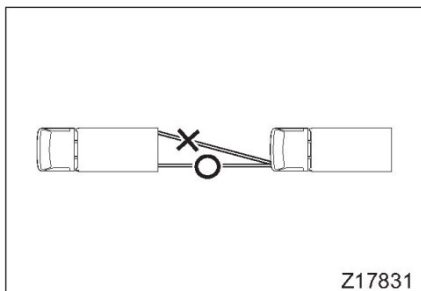
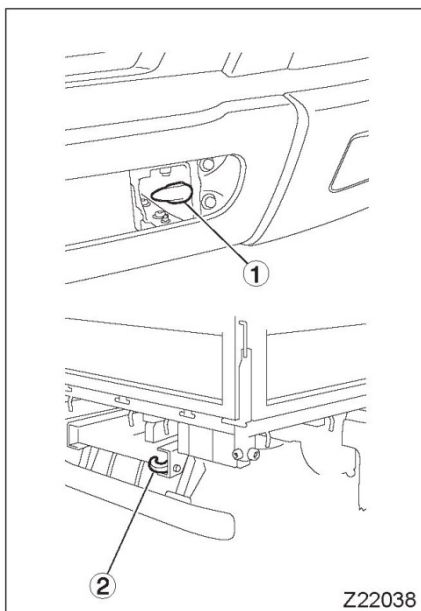

- Прикрепите буксирный трос на одной стороне обоих автомобилей.

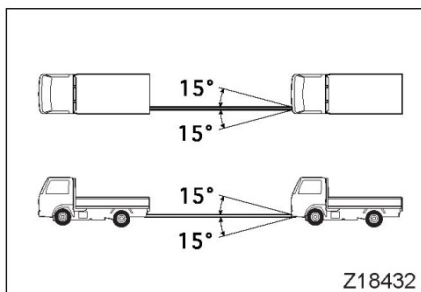

- В целях безопасности, угол, образуемый буксирным тросом при присоединении, должен ограничиваться диапазоном, указанным на иллюстрации. Не осуществляйте буксировку автомобиля в условиях, при которых может произойти резкая нагрузка на крюки (например, вытаскивание автомобиля из канавы), так как это может повредить крюки. Также, не пытайтесь буксировать автомобиль, вес которого превышает вес вашего автомобиля.

ПРИМЕЧАНИЕ:

Предел нагрузки буксирного крюка составляет 14 700 Н (1 500 кгс) в направлении тяги.

Внимание! Данное руководство может включать в себя спецификации и опции недоступные для заказа на территории Российской Федерации и Республике Беларусь.

- Необходимо разгрузить буксируемый автомобиль.
- Ограничьте максимальную скорость до 30 км/ч (19 миль в час) если автомобиль буксируется не специальным буксирным транспортным средством.
- Избегайте внезапного трогания и держите трос в натянутом состоянии.
- Неисправный автомобиль должен быть подготовлен к буксировке следующим образом:
 1. <Автомобиль с механической коробкой передач>
Поместите рычаг переключения передач в нейтральное положение. <Автомобиль с системой DUONIC>
Переведите рычаг переключения передач в положение «N».
 2. <2WD без системы DUONIC>
Если трансмиссия неисправна, отсоедините карданный вал.
<2WD с системой DUONIC>
Отсоедините карданный вал.
< 4WD (модель FG) >
Используйте специальное буксирное средство.
 3. Поддерживайте двигатель в работающем состоянии.
Остановка двигателя в момент движения автомобиля очень опасна, так как это очень сильно снижает эффективность тормозов и делает вращение руля невероятно тяжёлым.

ОСТОРОЖНО

- <Автомобиль с системой DUONIC> Отсоедините карданный вал или поднимите задние колёса специальным буксирным автомобилем. Иные действия могут повредить трансмиссию.
- <4WD (модель FG)> Поднимите передние колёса специальным буксирным автомобилем и отсоедините карданный вал заднего привода .
- Если карданный вал отсоединён, торможение двигателем и дросселированием выхлопа будет недоступно.

ПРИМЕЧАНИЕ:

Выхлопные газы могут быть очень горячими. Если буксирный трос чрезмерно провисает, выхлопные газы могут изменить его цвет. Когда вы останавливаете автомобиль, убедитесь в том, что буксирный трос не провисает слишком сильно.

14. Эксплуатационные данные

Рекомендуемая смазка / жидкость для гидравлической системы и её количество	14-2
Эксплуатационные данные	14-4

Рекомендуемая смазка / жидкость для гидравлической системы и её количество

1 Количество смазки / жидкости для гидравлической системы

литры

Детали и компоненты		Кол-во	
Двигатель (масло)	Замена масла	Прим. 7,2	
	Замена масла и фильтра одновременно	Прим. 7,7	
Двигатель (охлаждающая жидкость)	Модель FEA	Прим. 13,0	
	Модели, отличные от FEA	Без заднего кондиционера воздуха	Прим. 13,7
		С задним кондиционером воздуха	Прим. 14,8
Сцепление <Транспортные средства с системой DUONIC>		Прим. 2,0	
Трансмиссия (включая систему DUONIC)	Автомобили без механизма отбора мощности	Прим. 3,5	
	Автомобили с механизмом отбора мощности	Прим. 3,7	
Раздаточная коробка <модели FG>		Прим. 3,6	
Дифференциал	FEA0, FEB0		Прим. 2,2
	FEA5		Прим. 2,7
	FEB7, FEC		Прим. 4,5
	FG	Спереди	Прим. 2,2
		Сзади	Прим. 4,5
Гидроусилитель руля		По необходимости	
Тормоза		По необходимости	

ОСТОРОЖНО

Указанное количество масла и жидкости должно использоваться только как ориентировочное на момент замены. Чтобы гарантировать правильный уровень масла и жидкости, используйте указатель уровня, отверстия смотровых заглушек и линии уровней, в зависимости от ситуации.

2 Рекомендуемая смазка / жидкость для гидравлической системы

Убедитесь в том, что вы используете указанные смазочные материалы.

Детали и компоненты	Категория	Классификация	Вязкость		Примечания
			Температура окружающей среды	Коэфф. вязкости SAE	
Двигатель (масло)	Масло двигателя	ACEA C2	–	5W-30	–
Двигатель (охлаждающая жидкость)	Охлаждающая жидкость	Охладитель FUSO DIESEL LONGLIFE COOLANT (Антифриз на основе этиленгликоля SAE J814-C)	–	–	Смесь мягкой воды и охладителя.
Трансмиссия (включая систему DUONIC) Раздаточная коробка <FG>	Трансмиссионное масло	API GL-3	Общая	80	–
			Тёплый или тропический регион	90	
		API GL-4	Общая	80	MIL-L-2105
			Тёплый или тропический регион	90	
Сцепление <Транспортные средства с системой DUONIC>	Жидкость автоматической трансмиссии	FUSO ATF SPIII	–	–	–
Дифференциал*1	Трансмиссионное масло	API GL-5	Холодный регион	80W-90	–
			Ниже 40°C	90	–
			Выше 40°C	140	–
Дифференциал с ограниченной пробуксовкой <автомобили с дифференциалом с ограниченной пробуксовкой>	Трансмиссионное масло для дифференциала с ограниченной пробуксовкой	API GL-5	Холодный регион	80W-90	–
			Общая	90	FUSO LSD GEAR OIL
Гидроусилитель руля	Жидкость автоматической трансмиссии	Тип DEXRON II, DEXRON III	–	–	–
Тормоза	Тормозная жидкость	SAE J1703, FMVSS № 116 (Тип DOT3)	–	–	–
Ниппели для смазки шасси Анкерные крюки Дверные шарниры <Не предусмотрены для моделей двойных кабин>	Смазка шасси	NLGI № 1 (литиевая смазка)	–	–	Густота от 310 до 340 (при 25°C)
Подшипник ступицы колеса Карданный вал (универсальное соединение, скользящее соединение, двойное карданное соединение*2) Шарнир Бирфильда*2 Подшипник шкворня*2 Поворотный кулак*2 <*2: Модели FG>	Смазка шасси и подшипника колеса (морозостойкая)	HANYO Grease HD № 2 (литиевая смазка)	–	–	Густота от 265 до 295 (при 25°C) Точка каплепадения 160°C или выше

*1: Используйте масло ,соответствующее GL-5, SAE140, если автомобиль предполагается к использованию в плохих дорожных условиях, например, при длительных подъёмах в гору. Тем не менее, помните, что такое масло должно использоваться только тогда, когда температура превышает 10°C.

Внимание! Данное руководство может включать в себя спецификации и опции недоступные для заказа на территории Российской Федерации и Республике Беларусь.

Эксплуатационные данные

Описание		Стандартное значение	
Холостой ход двигателя		650 об./мин.	
Люфт педали сцепления		от 0,2 до 4 мм	
Люфт педали тормоза		от 0,1 до 3 мм	
Полностью выжатая педаль тормоза до зазора между педалью и полом		10 мм или более	
Ход рычага ручного тормоза (при включении с применением силы 294 Н {30 кгс})		от 7 до 9 ступеней	
Люфт руля (измерен на периферии руля)	Когда двигатель выключен	Модели с передней независимой подвеской	20 мм или менее
		Модели с передней жёсткой рессорной подвеской	от 10 до 20 мм
	На холостом ходу двигателя		от 5 до 50 мм
Глубина канавки протектора шины		1,6 мм или более	
Крутящий момент для затяжки гайки колеса	Модели FEA0, FEB0	от 170 до 230 Н·м (от 17 ± 23 кгс·м)	
	Модели, отличные от FEA0, FEB0	от 450 до 1,2 Н·м (от 45 ± 55 кгс·м)	

15. Алфавитный указатель

Система 4WD (четыре управляемых колеса) - модели FG.....	8-5	Передние отверстия для выпуска воздуха .	9-2
Педаль газа	5-27	Переключатель переднего привода	8-6
AdBlue®	1-8	Переключатель передних противотуманных фар	5-57
Очиститель воздуха	12-53	Топливный фильтр.....	12-48
Воздушные фильтры	12-111	Указатель уровня топлива	6-4
Антиблокировочная тормозная система (ABS)	8-19	Крышка топливного бака	1-5
Пепельницы	10-3	Топливо	1-4, 11-2
Сиденье помощника водителя	4-5	Полностью автоматический кондиционер воздуха	9-15
Аккумулятор	12-103, 13-41	Плавкий предохранитель.....	13-11
Система BlueTec®	5-70	Рычаг переключения передач	5-29
Тормозная жидкость	12-37	Смазывание	12-21
Педаль тормоза	5-28	Эксплуатация транспортных средств, оборудованных энергетическими цепями 12 В и 24 В	1-19
Тормоза	12-76	Эксплуатация нового транспортного средства	1-13
Торможение	7-9, 13-31	Эксплуатация транспортных средств, оснащённых системой BlueTec®	1-7
Прикуриватель	10-2	Переключатель лампы аварийной сигнализации	5-56
Мойка и уборка автомобиля	12-113	Переключатель регулирования направления света фар	5-58
Сцепление	12-79	Обогреватель	9-4
Педаль сцепления	5-28	Система помощи при трогании на подъёме.....	5-21
Крючки для верхней одежды	10-4	Включатель звукового сигнала	5-60
Комбинированный переключатель	5-52	Гидравлический домкрат	12-85
Охлаждающая жидкость	11-2, 12-62	Система «стоп-старт» на холостом ходу (ISS)	5-14
Подстаканник	10-10	Индикатор	6-29
Дневной ходовой фонарь	5-53	Внутреннее зеркало заднего вида	10-7
Трансмиссионное масло дифференциала	12-35	Лампа внутреннего освещения.....	10-5
Переключатель света фар	5-53	Точки упор домкрата	12-87
Дверное окно	3-15	Система открытия дверей без ключа	3-9
Двери	3-6	Лампа.....	13-20
Слив воды из топливного фильтра	12-60	Указатель перестройки в другой ряд.....	5-53
Сиденье водителя.....	4-3	Включатель света	5-52
Вождение в зарубежных странах	1-20	Дифференциал с ограниченной пробуксовкой	8-17
Система DUONIC	5-30	Загрузка груза.....	7-17
Иммобилайзер двигателя.....	3-3	Ручной кондиционер воздуха	9-9
Номер двигателя.....	1-2	Переключатель обогревателя зеркал	5-60
Масло двигателя.....	11-2, 12-25	Мясляный фильтр	12-42
Перегрев двигателя	13-10		
Посадка и высадка из транспортного средства	3-13		
Система ESP® (электронная программа стабилизации)	8-11		
Переключатель устройства торможения дросселированием выхлопа	5-54		

Внимание! Данное руководство может включать в себя спецификации и опции недоступные для заказа на территории Российской Федерации и Республике Беларусь.

На плохих дорогах и в неблагоприятных погодных условиях	7-12	Солнцезащитные козырьки	10-4
Вождение на подъёме и спуске	7-10	Вспомогательная система безопасности - аварийная предохранительная подушка и система натяжения ремня безопасности	4-12
Инструменты в автомобиле.....	12-5	Тахограф	6-37
Парковка.....	7-14	Тахометр.....	6-3
Ручной тормоз	12-78	Наклон кабины.....	12-9
Рычаг ручного тормоза	5-51	Советы по повышению уровня экономии топлива	7-7
Сигнал обгона	5-53	Буксировка.....	13-45
Периодическая проверка	1-4	Сцепное приспособление для прицепа и разъем прицепа	8-21
Возможные неисправности, их причины и средства / методы устранения проблем .	13-2	Трансмиссионное масло раздаточной коробки	12-34
Жидкость гидроусилителя руля	12-40	Трансмиссионное масло	12-32
Переключатели электрических подъемников	3-15	Механизм отбора мощности трансмиссии	8-2
Меры предосторожности при вождении	7-3	Переключатель указателей поворота	5-53
Меры предосторожности при начале движения	7-2	Цепи для шин	11-5
проверка перед эксплуатацией.....	1-3, 12-15	Комплект для ремонта шин	13-32
Предотвращение проблем и несчастных случаев	1-14	Перестановка шин.....	12-96
Доступ к смотровым отверстиям	12-7	Шины	12-80, 12-82
Задние отверстия для выпуска воздуха ...	9-3	Указатель уровня мочевины.....	6-5
Переключатель задних противотуманных фар	5-57	Использование радио	10-12
Задние сиденья	4-6	Клиновые ремни	12-72
Рекомендуемые смазочные материалы .	14-2	Идентификационный номер автомобиля ..	1-2
Запись, хранение и обработка данных транспортного средства	1-13	Прогрев двигателя	5-10
Система дизельного сажевого фильтра с регенерацией	5-61	Предупредительные надписи.....	2-1
Ремни безопасности	4-7	Предупредительный сигнал	6-29
Сиденья	4-2	Включатель омывателя	5-55
Эксплуатационные данные	14-4	Указатель температуры воды (охлаждающей жидкости).....	6-3
Отделения для хранения небольших вещей	10-8	При парковке автомобиля после долива AdBlue®	11-3
Запасная шина	12-98	Омыватель лобового стекла	12-102
Устройства ограничения скорости	5-61	Скребок стеклоочистителя	12-101
Спидометр.....	6-2	Переключатель скребка.....	5-55
Ключ зажигания	3-2		
Переключатель зажигания	5-3		
Пуск двигателя.....	5-5		
Руль	4-22, 12-74		
Остановка двигателя	5-12		
Остановка автомобиля в аварийной ситуации	13-9		

Внимание! Данное руководство может включать в себя спецификации и опции недоступные для заказа на территории Российской Федерации и Республике Беларусь.

AdBlue®: Зарегистрированный товарный знак компании Verband der Automobilindustrie e.V. (VDA)

ESP® - это зарегистрированный товарный знак «Даймлер АГ» (Daimler AG).

BlueTec®: Товарный знак «Даймлер АГ» (Daimler AG).

CANTER

Руководство владельца

ФЕВРАЛЬ 2018 Г.

Дистрибьютор Mitsubishi FUSO

Общество с ограниченной ответственностью "ДАЙМЛЕР КАМАЗ РУС"

Внимание! Данное руководство может включать в себя спецификации и опции недоступные для заказа на территории Российской Федерации и Республике Беларусь.

