

CANTER TF



FUSO

Сторонник проверенных решений

Мы рады представить вашему вниманию наш мировой бестселлер – FUSO CANTER TF! Благодаря передовым технологиям и многолетнему опыту, мы создаем машины безупречного качества, впечатляющей эффективности, обеспечивающие водителю максимальный комфорт.

CANTER TF – это продукт, отвечающий всем требованиям российских клиентов. Топливная экономичность, высокая грузоподъемность при минимальных эксплуатационных затратах, непревзойденная надежность, достойный уровень комфорта, а также универсальность установки разных типов кузовов – все это делает его одним из самых привлекательных предложений на рынке.

Автомобиль соответствует экологическому стандарту Евро-5 и адаптирован к требованиям российского рынка.



Современный 3-литровый двигатель с турбокомпрессором, мощностью 150 л. с. и 175 л. с.



4 варианта длины колесных баз, современная конструкция рамы



5-ступенчатая механическая коробка передач



V-образный дизайн экстерьера кабины



Эргономичный интерьер кабины



Повышенный комфорт водителя и пассажиров

Шасси CANTER TF идеально подходит к любому типу кузова

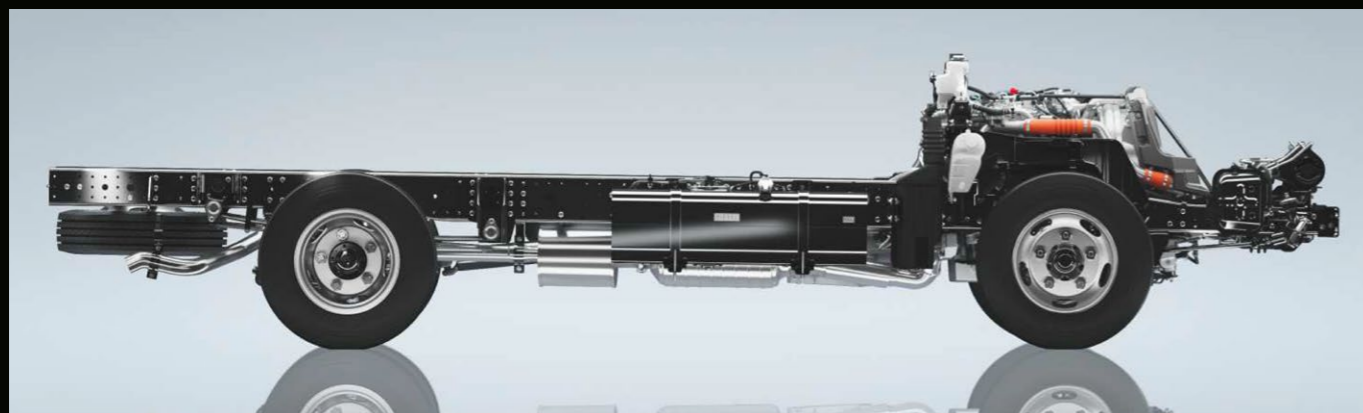

Наша компания и ряд других компаний, предлагающих услуги по производству и установке надстроек, реализуют совместную программу партнерского склада.

Данная программа позволяет поддерживать в наличии на складе более 100 единиц готовой продукции и в течение 5-7 дней обеспечить поставку грузового автомобиля, что дает возможность своевременно обработать каждый клиентский запрос и сократить время ожидания заказанного автомобиля. Вам достаточно связаться с нашими представителями, которые всегда готовы предоставить вам высококвалифицированную консультацию, выбрать интересующий вас вариант надстройки, и в скором времени выбранная машина будет у вас.

В первую очередь, мы предлагаем клиентам бортовые платформы, изотермические и промтоварные фургоны, но при необходимости возможна оперативная застройка любой техники специального назначения для решения любых задач.

Мы уверены, что такой вариант сотрудничества между нами и компаниями-кузовостроителями поможет нашим клиентам, и, со своей стороны, готовы соответствовать запросам клиента и предоставлять продукт высокого качества. Наша компания крайне тщательно подходит к подбору своих партнеров и поставщиков, и мы уверены в высоком уровне их компетенций.



Непревзойденная надежность CANTER

- Гарантия – 2 года или 100 000 км пробега
- 20 000 км – межсервисный интервал
- Возможность расширенной гарантии



На 15% экономичнее

- Дизельный двигатель Евро-5 3.0 л
- 5-ступенчатая механическая коробка передач
- Снижение стоимости затрат на содержание



Грузоподъемность

До 6 000 кг с вместимостью до 18 палет



Универсальность

- 4 колесные базы:
- 3 400 мм (E)
 - 3 850 мм (G)
 - 4 300 мм (H)
 - 4 750 мм (K)



Бортовая платформа

Предназначена для транспортировки крупногабаритных, строительных и сыпучих грузов. Стандартные машины имеют борта высотой 40-80 см.



Промтоварный фургон

Автомобили успешно используются для перевозки грузов, не требующих наличия у техники специальных температурных условий и гигиенических сертификатов.



Изотермический фургон

Превосходно справляется с задачей перевозки товаров, требующих строгого соблюдения температурного режима.



Пищевая цистерна

Разновидность автоцистерны, позволяющая перевозить различные пищевые жидкости, чему способствует термоизоляция цистерны.



Автогидроподъемник

Позволяет перемещать людей с наборами инструментов или материалов в подъемной люльке для выполнения высотных работ различного характера.



Шторный фургон

Универсальное решение для перевозки промышленных и непродовольственных товаров с возможностью разгрузки с любой стороны.



Уборочная машина

Оптимальное решение для уборки территории за счет продуманной конструкции обеспечивает максимальную эффективность.



Газовоз

Широко используется для транспортировки сжиженного газа, а также для заправки стационарных и подвижных емкостей, газовых станций и АЗС.



Топливозаправщик

Топливозаправщик на базе шасси FUSO CANTER TF – надежный способ перевозки такого непростого груза, как ГСМ.



Закабинный спальник

Благодаря дополнительному спальному месту, кабина с закабинным спальником предоставляет возможность полноценного отдыха при перевозках на дальнее расстояние.



Мусоровоз

Мусоровозы с задней механизированной загрузкой могут выгружать отходы из контейнеров объемом от 120 л до 1,1 м³.



Бункеровоз

Автомобиль, предназначенный для погрузки, транспортировки и разгрузки контейнеров различных объемов и систем.



Эвакуатор

Позволяет перевозить различные автомобили посредством полной погрузки. Возможна установка различных типов платформы.



Автобетоносмеситель

Оборудован емкостью для перевозки бетона. Сохранность и однородность смеси при транспортировке обеспечивается вращением барабана.



Мультилифт

Крюковые погрузчики выступают в роли площадки для перевозки различных контейнеров и грузов: эвакуатор, самосвал, мусоровоз.



Ваш вариант

Мы можем разработать и предложить вам индивидуальный вариант надстройки, исходя из ваших предпочтений.

Комфортное управление – эффективная работа



Многофункциональный дисплей

На дисплее отображается расход топлива, температура охлаждающей жидкости и уровень масла. Аварийные и предупреждающие символы на дисплее четко отделены от функциональных, а индикатор уровня жидкости AdBlue расположен в зоне тахометра.



Механическая коробка передач

Плавное управление пятиступенчатой коробкой передач, а также синхронная работа сцепления позволяют без нареканий эксплуатировать CANTER TF в тяжелых дорожных условиях. Новая коробка передач в тандеме с эффективным дизельным двигателем позволяют достигать экономии топлива до 15% по сравнению с предыдущей моделью.



LED-освещение кабины

Стандартный светодиодный светильник освещения салона прост в использовании и обеспечивает облегченный доступ в кабину в ночное время.



Электроподъемники стекол

Электрические стеклоподъемники с функцией автоподнятия для вашего удобства и комфорта.

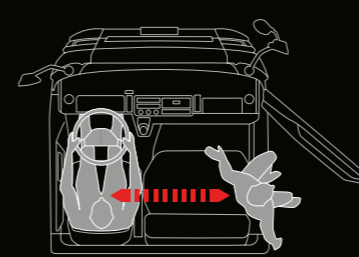

Эргономика кабины

Расположение ручки КПП на приборной панели позволяет водителю легко переместиться на пассажирское сиденье.



Угол открытия двери

Входить и выходить стало намного проще благодаря увеличенному углу открытия двери.



Подножка двери

Широкая подножка с системой противоскольжения для удобного и безопасного доступа в кабину.

Удобство и функциональность



Одна из самых удобных кабин на рынке легких грузовиков

Кабина имеет размеры 1 125 мм от лобового стекла до задней стенки. Просторное место для ног и высокая крыша делают ее одной из самых удобных кабин в данном сегменте. Широкий диапазон регулируемых настроек водительского сиденья позволяет легко найти наиболее удобное положение для водителя.

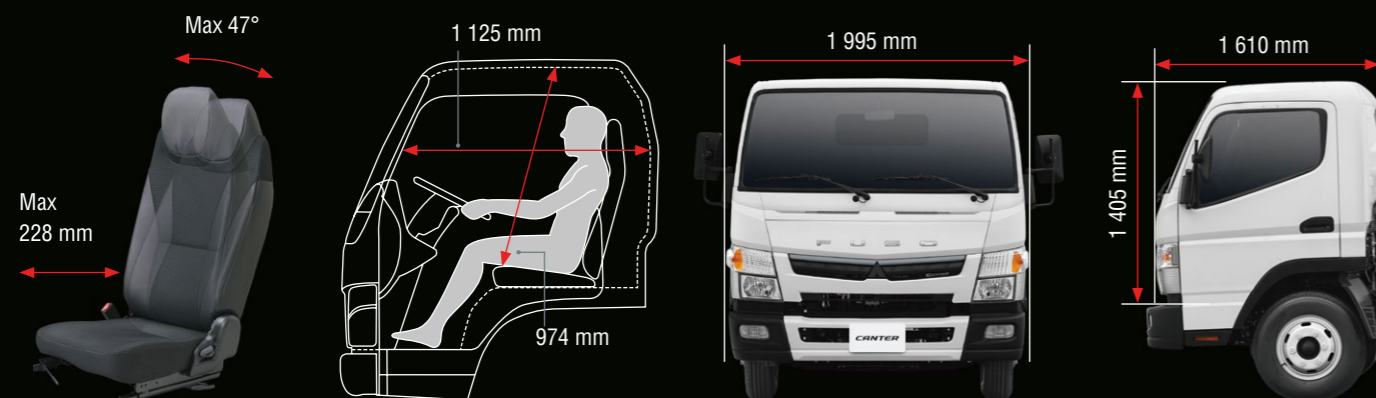

Система кондиционирования воздуха

Система отопления и вентиляции CANTER TF дополнена системой кондиционирования с ручным управлением.

Аудиомагнитола

В комплектацию включена магнитола с радио AM/FM диапазона и разъемом USB.

Запираемый бокс и подстаканники

В базовую комплектацию CANTER TF входит запираемый бокс в приборной панели салона для хранения важных вещей и документов, а также два подстаканника.

Потолочные ниши

Штатно установленная потолочная ниша салона для удобства хранения документов. Конструкция с ребрами жесткости исключает провисание.

Эффективность и экологичность



Простое управление

Управление осветительными приборами, стеклоочистителями, указателями поворота, горным тормозом – все на подрулевом переключателе для простого и безопасного вождения.



Система отработавших газов (DPF)

Поставляемые на российский рынок дизельные двигатели оснащены сажевым фильтром с автоматической регенерацией и увеличенным размером сот. Благодаря этому, а также другим новшествам, система очистки выхлопных газов стала менее чувствительна к качеству используемого топлива.

Турбокомпрессор и горный тормоз

Турбокомпрессор с изменяемой геометрией (VGT) оптимизирует работу двигателя во всех режимах и обеспечивает высокий крутящий момент на низких оборотах. Горный тормоз значительно уменьшает нагрузку на тормозные колодки и диски автомобиля, что положительно влияет на снижение эксплуатационных затрат клиента (перевозчика).

Технологии BlueTec®

Технологии нейтрализации выхлопных газов BlueTec®, реализованные в новом CANTER TF 8.55, снижают выбросы загрязняющих веществ. Программное обеспечение системы нацелено на оптимизацию мощности двигателя и снижение расхода топлива.



Дизельный двигатель нового поколения

Трехлитровый двигатель CANTER TF представлен в двух вариантах мощности с повышенным крутящим моментом на низких оборотах. Двигатель мощностью 150 л. с. с крутящим моментом 370 Н·м сочетает в себе экономичность, тяговую мощность и универсальность. Двигатель повышенной мощности 175 л. с. с крутящим моментом 430 Н·м создан для решения задач, требующих максимальной отдачи.

Полная безопасность



Галогенные приборы освещения

Яркая галогенная лампа фар с регулируемым углом наклона для более безопасного и комфортного вождения ночью. Также в базовую комплектацию CANTER TF 7.5 входят противотуманные фары с дневными ходовыми огнями (CANTER TF 8.55 – только дневные ходовые огни).



Дисковые тормоза

Для большей безопасности вождения мы установили вентилируемые тормозные диски на передней и задней оси. Такой тип тормозов надежен в эксплуатации и прост в обслуживании, а также позволяет производить необходимое ТО без излишних трудозатрат.



Стабилизаторы поперечной устойчивости и система ESP

Великолепная устойчивость и управляемость транспортного средства достигается благодаря наличию в базовой комплектации передних и задних стабилизаторов поперечной устойчивости и ESP (система контроля курсовой устойчивости).



Безопасная кабина

Инновационная конструкция кабины Fuso RISE (Realized Impact Safety Evolution – повышенная безопасность при ударах) обеспечивает водителю и пассажирам необходимый уровень безопасности в случае столкновения.

Пол, укрепленный специальными поперечинами, помогает сохранять целостность кабины при ДТП. Балки жесткости в дверях защищают водителя и пассажиров в случае столкновения, что особенно важно при боковых ударах и переворачивании машины.

Наша компания непрерывно совершенствует технологии обеспечения безопасности, чтобы вы всегда чувствовали уверенность на дороге.



ABS + EBD

ABS (антиблокировочная система тормозов) с EBD (электронным контролем распределения тормозных усилий) в стандартной комплектации.



Дверные балки

Защитные балки, встроенные в двери, защищают водителя и пассажира, усиливают каркас двери и повышают ее жесткость.



Амортизирующее рулевое колесо

В случае аварии рулевое колесо и колонка деформируются максимально безопасно для водителя.

Повышенная надежность



Подвеска

Сбалансированная подвеска обеспечивает комфорт и легкое вождение независимо от нагрузки.



Наклон кабины

Большой угол наклона обеспечивает легкий доступ к двигателю для осмотра и технического обслуживания.



Топливный бак

Изготовлен из особо прочной стали, возможна установка дополнительного бака на 160 л.

Сервис, на который можно положиться



Не соглашайтесь на худшее

Только оригинальные запасные части Fuso Genuine Parts гарантируют долговечную и безопасную эксплуатацию вашего автомобиля.

MITSUBISHI FUSO
GENUINE PARTS



Быстрый и качественный сервис

Никто не понимает наши машины лучше, чем наши тщательно обученные техники. Никто не может обнаружить и решить проблемы быстрее и надежнее.

MITSUBISHI FUSO
GENUINE SERVICE

CANTER TF 7.5 T

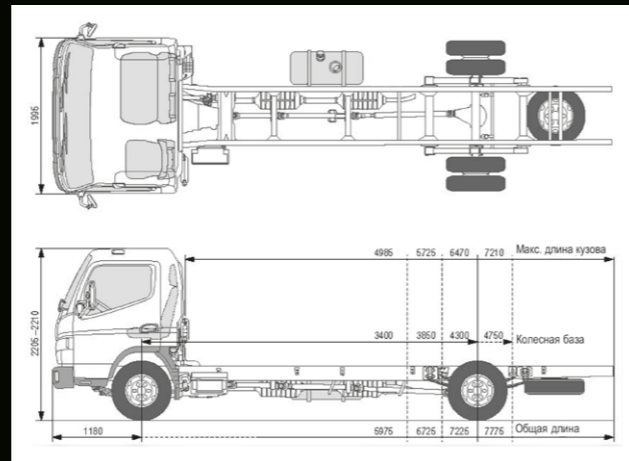

МОДЕЛЬ	Модель ТС - FES91			
	Тип кабины – комфортная, с одним рядом сидений, на три места			

ГАБАРИТЫ (мм)				
Колесная база	3400	3850	4300	4750
Общая длина	5975	6725	7225	7775
Длина кабины	1625			
Общая ширина	2135			
Ширина кабины	1995			
Общая высота	2200 (приблизительно)			
Ширина колеи (спереди/сзади)	1665/1670			
Высота рамы (в задней части рамы)	830			
Дорожный просвет	185			
Ширина рамы	850			
Передний свес	1180			
Задний свес	1395	1695	1745	1845

МАССА (кг)				
Масса снаряженного ТС*	2455	2475	2525	2545
Полная масса шасси	5600 – 7500			
Нагрузка на ось (спереди/сзади)	3100/6000			
Грузоподъемность шасси при полной массе шасси 7,5 т	5045	5025	4975	4955

ВЫДАВАЕМЫЕ ХАРАКТЕРИСТИКИ				
Макс. скорость, км/ч	130			
Макс. способность преодолевать подъемы, %	30			
Мин. диаметр поворота (м)	12,2	13,8	15,2	16,6

* Включая охлаждающую жидкость, масло, 90% топлива, герметик для шин, инструменты и водителя весом 75 кг. Производитель оставляет за собой право вносить изменения без предварительного уведомления. Данные, приведенные в этой спецификации, следует считать приблизительными. На изображениях могут быть показаны комплектующие, не входящие в стандартную комплектацию.

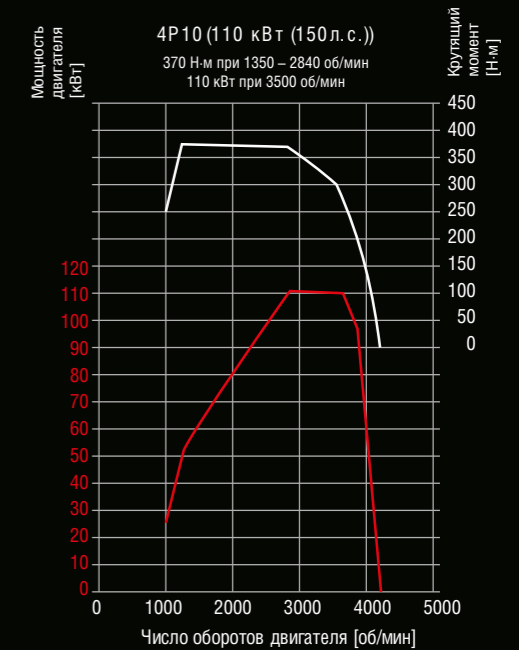

ДВИГАТЕЛЬ (Евро-5)	
Тип	Четырехтактный дизельный двигатель
Кол-во цилиндров	4
Рабочий объем	2998 см³
Макс. мощность	110 кВт (150 л.с.)/3500 об/мин
Макс. крутящий момент	370 Н·м/1350 – 2840 об/мин
Генератор переменного тока	Переменный ток, 12 В, 140 А
Нейтрализация отработавших газов	DPF

ТРАНСМИССИЯ	
Тип	Механическая коробка передач, 5 передач вперед, 1 передача назад
Передаточное число	5.494 -3.193 -1.689 -1.000 -0.723 задн. 5.494
Главная передача	4.875

ШАССИ	
Передняя ось/задняя ось	F350T/R035T 3100 кг/6000 кг
Шины	215/75 R17.5 126/124 M Goodyear/Bridgestone
Рулевое управление	Гидравлический усилитель руля и наклонная телескопическая рулевая колонка
Рабочий тормоз (спереди/сзади)	Гидравлический с вакуумным усилителем/Дисковый тормоз (310 x 40 мм)
Парковочный тормоз	Механический разжимной тормоз на приводном валу с задней стороны коробки передач
Резервный тормоз	Горный тормоз (50 кВт)
Подвеска (спереди/сзади)	Полуэллиптические рессоры с амортизатором и стабилизатором
Рама, тип	Рама лестничного типа
Емкость топливного бака	100 л
Аккумуляторы	12 В (2 x 100 АН - 760 А (EN))

CANTER TF 8.55 T

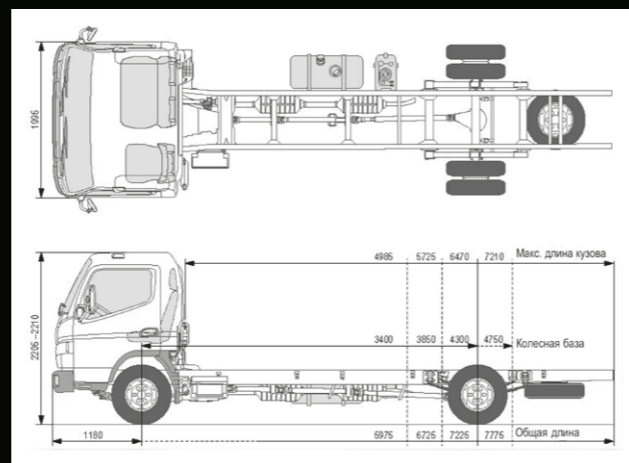

МОДЕЛЬ	Модель ТС - FESX1			
	Тип кабины – комфортная, с одним рядом сидений, на три места			

ГАБАРИТЫ (мм)				
Колесная база	3400	3850	4300	4750
Общая длина	5975	6725	7225	7775
Длина кабины	1625			
Общая ширина	2135			
Ширина кабины	1995			
Общая высота	2200 (приблизительно)			
Ширина колеи (спереди/сзади)	1665/1670			
Высота рамы (в задней части рамы)	830			
Дорожный просвет	185			
Ширина рамы	850			
Передний свес	1180			
Задний свес	1395	1695	1745	1845

МАССА (кг)				
Масса снаряженного ТС*	2520	2535	2580	2600
Полная масса шасси	6990 – 8550			
Нагрузка на ось (спереди/сзади)	3100/6400			
Грузоподъемность шасси при полной массе шасси 8,55 т	6030	6015	5970	5950

ВЫДАВАЕМЫЕ ХАРАКТЕРИСТИКИ				
Макс. скорость, км/ч	130			
Макс. способность преодолевать подъемы, %	30			
Мин. диаметр поворота (м)	12,2	13,8	15,2	16,6

* Включая охлаждающую жидкость, масло, 90% топлива, герметик для шин, инструменты и водителя весом 75 кг. Производитель оставляет за собой право вносить изменения без предварительного уведомления. Данные, приведенные в этой спецификации, следует считать приблизительными. На изображениях могут быть показаны комплектующие, не входящие в стандартную комплектацию.

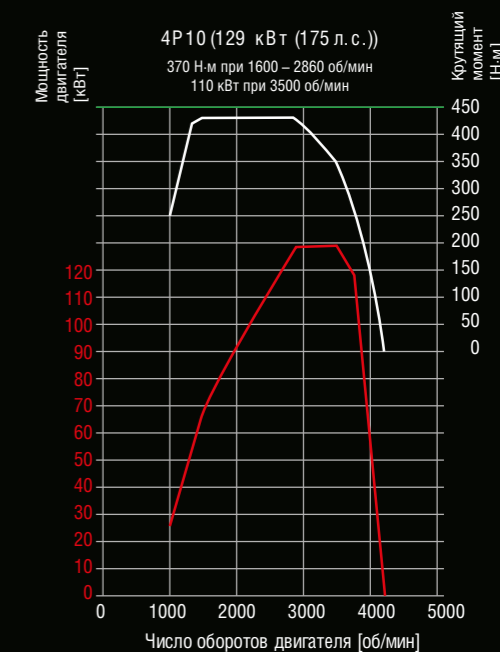

ДВИГАТЕЛЬ (Евро-5)	
Тип	Четырехтактный дизельный двигатель
Кол-во цилиндров	4
Рабочий объем	2998 см³
Макс. мощность	129 кВт (175 л.с.)/3500 об/мин
Макс. крутящий момент	430 Н·м/1600 – 2860 об/мин
Генератор переменного тока	Переменный ток, 12 В, 140 А
Нейтрализация отработавших газов	DPF + SCR

ТРАНСМИССИЯ	
Тип	Механическая коробка передач, 5 передач вперед, 1 передача назад
Передаточное число	5.494 -3.193 -1.689 -1.000 -0.723 задн. 5.494
Главная передача	5.714

ШАССИ	
Передняя ось/задняя ось	F350T/R035T 3100 кг/6400 кг
Шины	215/75 R17.5 126/124 M Goodyear/Bridgestone
Рулевое управление	Гидравлический усилитель руля и наклонная телескопическая рулевая колонка
Рабочий тормоз (спереди/сзади)	Гидравлический с вакуумным усилителем/Дисковый тормоз (310 x 40 мм)
Парковочный тормоз	Механический разжимной тормоз на приводном валу с задней стороны коробки передач
Резервный тормоз	Горный тормоз (50 кВт)
Подвеска (спереди/сзади)	Полуэллиптические рессоры с амортизатором и стабилизатором
Рама, тип	Рама лестничного типа
Емкость топливного бака	100 л
Аккумуляторы	12 В (2 x 100 АН - 760 А (EN))

ПРЯМЫЕ ПРОДАЖИ FUSO В РОССИИ



С октября 2019 года подразделение «ДК РУС», ответственное за производство и реализацию среднетоннажных грузовых автомобилей FUSO, перешло на прямые клиентские продажи. Внедрение новой бизнес-модели повлекло за собой ряд структурных изменений в работе с брендом, что усилило позицию FUSO в России, а также обеспечило оперативное реагирование на любые изменения и вызовы рынка.



Также это позволило выстроить профессиональную работу с клиентом. Процесс продаж реализуется компетентными специалистами, обладающими глубоким знанием бренда, навыками работы с продуктом и его преимуществами, выгодно отличающими FUSO от конкурентов, и хорошо понимающими специфику бизнеса. В результате обеспечена более гибкая работа с клиентами, их потребностями и запросами.



Помимо головного офиса продаж, расположенного в Москве, филиалы представлены в ключевых регионах России, в таких городах как Санкт-Петербург, Нижний Новгород, Казань, Самара, Екатеринбург, Новосибирск, Красноярск, Иркутск, Воронеж, Ставрополь, Краснодар, Ростов-на-Дону, что позволяет обрабатывать запросы максимально оперативно на условиях единой ценовой политики.



В рамках реализации новой стратегии «ДК РУС» работает над выстраиванием прямых взаимоотношений с владельцами техники FUSO и вовлечением клиентов в единое эффективное сообщество. Постоянная коммуникация реализуется через программу лояльности и личные контакты на регулярных встречах с клиентами.



Производство

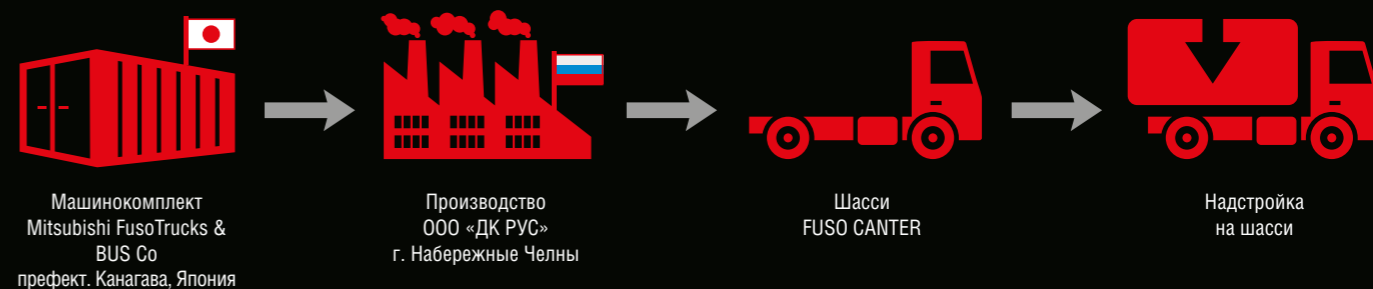

История бренда FUSO насчитывает более 90 лет производства грузовых автомобилей, автобусов и двигателей. В 2005 году производство грузовых автомобилей FUSO перешло под управление немецкого концерна Daimler AG. В России бренд FUSO является одним из ключевых направлений компании «ДАЙМЛЕР КАМАЗ РУС».

Уникальный процесс производства грузовых автомобилей FUSO начинается в Японии. Оттуда машинокомплекты и кабины доставляются в Россию. Далее на территории производственной площадки КИП «Мастер» осуществляется сборка шасси в соответствии с высокими стандартами японского качества. КИП «Мастер» является одной из крупнейших производственных площадок в России и имеет в собственности и управлении более 1,4 млн м² площадей.

Также свой вклад в создание автомобилей FUSO CANTER вносит итальянская компания FPT Industrial, которая поставляет для FUSO двигатели собственного производства.

«ДАЙМЛЕР КАМАЗ РУС» в России предлагает больше, чем производство и реализацию грузовых автомобилей. Компания предлагает выгодные решения для различных сфер бизнеса, а также комплексную послепродажную поддержку на протяжении всего жизненного цикла FUSO CANTER.



Программа лояльности FUSO



Как получить скидку

1 Приобретать запасные части не менее 1 раза в год

Участник программы должен приобрести услуги или запасные части не менее 1 раза в год, в противном случае размер скидки уменьшается на шаг назад.

2 Зарегистрировать автомобиль в личном кабинете

Если у участника в программе зарегистрировано несколько автомобилей, то баллы начисляются в его личном кабинете на сайте <https://www.fusotrucks.ru> и суммируются.

Уровни программы

РОНИН	САМУРАЙ	ГЕНСУЙ	СЁГУН	ИМПЕРАТОР
3% скидка	5% скидка	7% скидка	10% скидка	15% скидка
Объем закупки запчастей от 50 тыс. руб. *	Объем закупки запчастей от 100 тыс. руб.	Объем закупки запчастей от 200 тыс. руб.	Объем закупки запчастей от 300 тыс. руб.	Объем закупки запчастей от 500 тыс. руб.
или	или	или	или	или
1 автомобиль, зарегистрированный в программе лояльности	2 автомобиля, зарегистрированных в программе лояльности	3-4 автомобиля, зарегистрированных в программе лояльности	5-10 автомобилей, зарегистрированных в программе лояльности	от 11 автомобилей, зарегистрированных в программе лояльности

* Минимальные условия для участия в программе и сохранения скидок

Основные условия программы

- Привилегии становятся доступны участнику программы после подтверждения его регистрации в личном кабинете на сайте <https://www.fusotrucks.ru> и прекращают свое действие после окончания срока действия программы, а также в случаях отказа участника от дальнейшего участия в программе (выхода из нее), его исключения из программы организатором.
- Скидки предоставляются на сервисные работы, запасные части, оригинальное моторное масло и аксессуары FUSO. Скидки по настоящей программе не суммируются с другими специальными предложениями. Скидки на сервисные работы и запасные части действуют только при условии приобретения услуг и запасных частей, используемых при проведении данных работ, у ООО «ДК РУС».

Как заработать баллы

ВСТУПЛЕНИЕ В ПРОГРАММУ	500 баллов	Баллы начисляются единой (независимо от количества зарегистрированных в программе автомобилей) после подтверждения регистрации участия со стороны организатора.
ПРИБРЕТЕНИЕ АВТОМОБИЛЯ	5000 баллов	Баллы начисляются за каждый приобретенный у ООО «ДК РУС» автомобиль FUSO CANTER.
С ДНЕМ РОЖДЕНИЯ!	500 баллов	Баллы начисляются в день рождения участника программы, указанный при регистрации, не более одного раза в год.
ПРОВЕДЕНИЕ ТО ПОСЛЕ ГАРАНТИЙНОГО ПЕРИОДА 100 000 КМ	1000 баллов	Баллы начисляются в течение 10 рабочих дней с момента проведения ТО у участвующего партнера за каждое проведенное на объекте действия программы ТО в соответствии с предписаниями завода-изготовителя. Баллы начисляются при условии онлайн-записи, осуществленной через личный кабинет на сайте https://www.fusotrucks.ru .
ОСУЩЕСТВЛЕНИЕ ПОДПИСКИ НА НОВОСТИ ОРГАНИЗАТОРА	300 баллов	Баллы начисляются сразу после подписания на новости компании, подписаться и отказаться от рассылки можно в личном кабинете.
УЧАСТИЕ В МАРКЕТИНГОВОМ ИССЛЕДОВАНИИ ОРГАНИЗАТОРА	200 баллов	Баллы начисляются сразу после ответа на все вопросы маркетингового исследования.
УЧАСТИЕ В МЕРОПРИЯТИЯХ ОРГАНИЗАТОРА	500 баллов	Баллы начисляются после регистрации участника по ссылке организатора и подтверждения его фактического присутствия на мероприятии в течение 10 дней после мероприятия.
ПОДПИСКА НА СТРАНИЦЫ ОРГАНИЗАТОРА В СОЦИАЛЬНЫХ СЕТЯХ	100 баллов	За регистрацию в любой социальной сети организатора: Facebook, Odnoklassniki, Instagram, VK. В личном кабинете участник вносит адреса своих соцсетей и отправляет уведомление о подписке. Баллы начисляются участнику программы после проверки оператором подписки, но не более чем через 7 дней.
ПОКУПКА ЗАПАСНЫХ ЧАСТЕЙ ОНЛАЙН ЧЕРЕЗ ЛИЧНЫЙ КАБИНЕТ	1%	От стоимости запасных частей без НДС. Начисление происходит в течение 10 дней после подтверждения получения оплаты.

ЕСЛИ БАЛЛЫ НЕ НАЧИСЛИЛИСЬ

Если баллы не были начислены, необходимо написать в службу поддержки в личном кабинете на сайте www.fusotrucks.ru или отправить электронное письмо на почту loyalty@fusotrucks.ru

Как потратить баллы

В разделе «Программа лояльности» в личном кабинете участнику программы доступна информация о количестве начисленных баллов.

Участник программы может воспользоваться баллами и частично оплатить запасные части в разделе <https://www.fusotrucks.ru/spares/> или услуги по выполненным работам в разделе «Запись на сервис».

Максимальная оплата до 30% стоимости выбранных запасных частей. Выбранные запасные части по аналогии с онлайн-магазином помещаются в корзину, затем участником оформляется заказ. Участник программы выбирает участвующего партнера, у которого он заберет заказ. При оформлении заказа доступна информация о наличии товаров у конкретного участвующего партнера. Баллы списываются в момент оформления заказа. Возможность отменить или изменить заказ не предусмотрена.

* В соответствии с настоящей программой все скидки указаны в минимальном размере в % от рекомендованной розничной цены запасных частей, а для сервисных работ – от стандартной цены нормо-часа для новых автомобилей, установленной сервисным центром FUSO.

** Баллы. Участнику программы в личном кабинете начисляются баллы за различные активности, которыми участник может частично оплатить запасные части, аксессуары или услуги, но не более 30% от стоимости приобретаемого товара или услуги из расчета 1 (один) балл = 1 (один) рубль. Баллы являются виртуальной условной единицей расчетов в программе.

Ответственность и внимание к клиентам – визитная карточка FUSO

Мы обещаем:

- что поставим вам автомобиль с выполненным предпродажным обслуживанием и готовым к немедленной эксплуатации;
- что ваш автомобиль будет качественно обслуживаться сертифицированным персоналом с использованием современного инструмента и оборудования;
- что мы предпринимаем все усилия для сокращения времени простоя вашего автомобиля;
- что мы предоставим безупречное выполнение работ по сервисному обслуживанию с прозрачными и доступными ценами;
- что мы приложим все усилия, чтобы устранить неисправности с первого обращения;
- что мы запросим у вас подтверждение в случае необходимости проведения дополнительных работ;
- что проинформируем вас о готовности вашего автомобиля сразу после окончания сервисных работ;
- что мы стремимся к тому, чтобы вы остались довольны нашим сервисом, и гарантируем серьезное отношение к вашим замечаниям.

Сеть авторизованных СТО



Высококвалифицированные и опытные специалисты наших сервисных партнеров готовы провести сервисное обслуживание вашего автомобиля с высочайшим качеством и надежностью. Мы постоянно работаем над развитием качества наших услуг, чтобы вы получали лучшее.

Сервисные центры FUSO стремятся оказывать услуги отличного качества. Мы постоянно повышаем квалификацию механиков, специалистов отдела снабжения и ежегодно проводим конкурс «Лучшее обслуживание», который стимулирует сотрудников к профессиональному росту.





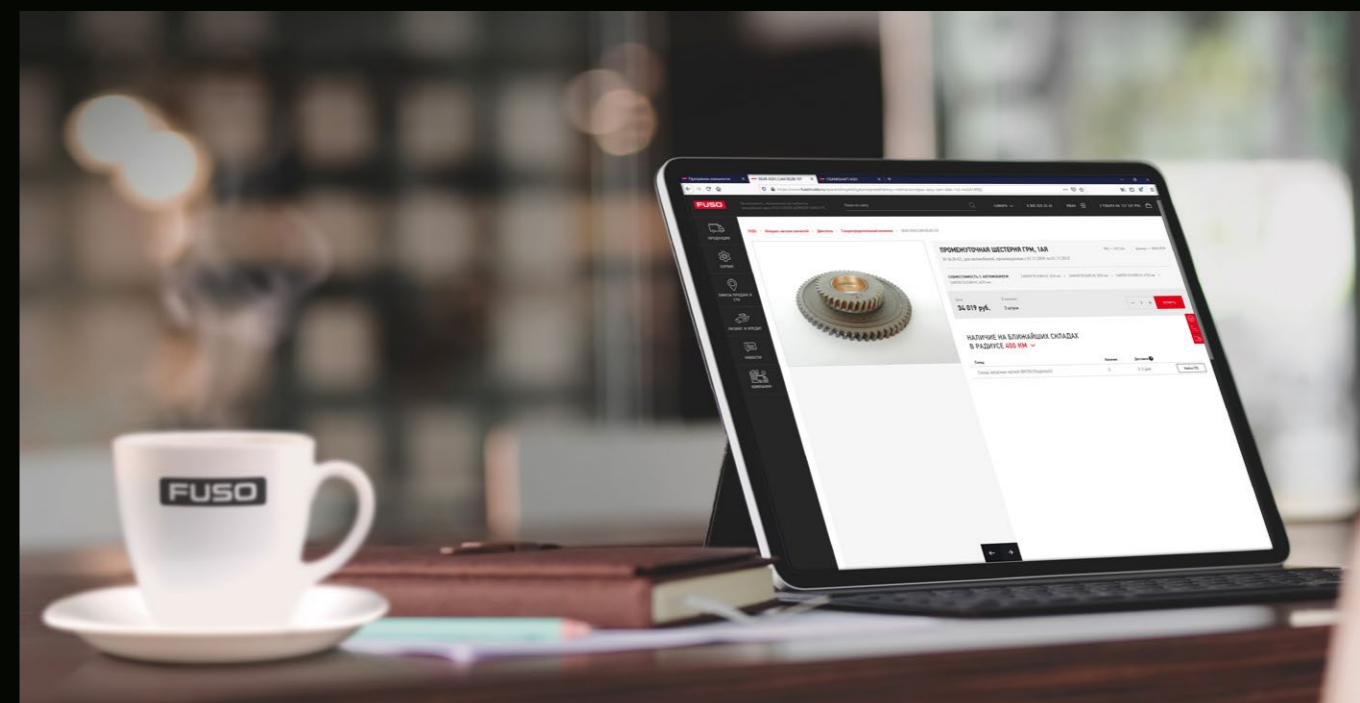



Благодаря развитой сети высокопрофессиональных дистрибьюторских и сервисных центров в России и по всему миру, клиенты FUSO могут быть уверены в том, что их автомобиль всегда будет в отличном техническом состоянии и приносить прибыль.

Интернет-магазин запасных частей



Интернет-магазин позволяет приобретать оригинальные запасные части FUSO напрямую у производителя. А также это удобная и понятная площадка для подбора, размещения и отслеживания статуса доставки заказа. Добавив данные по транспортному средству в личный кабинет, пользователи могут фактически самостоятельно управлять процессом послепродажного обслуживания FUSO.

Преимущества работы с интернет-магазином FUSO:

-  возможность приобрести товар онлайн напрямую у дистрибьютора в любом удобном месте;
-  быстрый подбор деталей в электронном каталоге запасных частей для автомобилей, зарегистрированных в системе;
-  актуальная информация о наличии запасных частей на центральном и региональных складах;
-  удобный способ оплаты (безопасная оплата картой онлайн, банковский перевод или оплата в момент получения товара у сервисного партнера FUSO);
-  оперативная доставка запасных частей с возможностью отслеживания статуса;
-  различные варианты получения товара: доставка на дом или получение заказа у сервисного партнера FUSO;
-  возможность осуществить запись на СТО;
-  получение актуальной информации о действующих акциях и кампаниях.



Лизинг

Предоставление лизинговых услуг крайне востребовано на нашем рынке, и мы рады предложить различные лизинговые программы от ряда наших партнеров. Вам будут доступны:

- минимальный аванс от 0% для лизингополучателя;
- лимит финансирования до 100 млн рублей;
- специальный страховой тариф КАСКО;
- срок финансирования от 13 до 60 мес.;
- предварительное решение в день обращения;
- возможность рассмотрения без предоставления финансовой отчетности.

Кредит

Наша компания сотрудничает с несколькими ведущими банками России и может предложить своим клиентам гибкие условия кредитных программ:

- первоначальный взнос от 0%;
- различные суммы кредитов;
- привлекательные ставки;
- срок кредита до 84 мес.;
- кредит без залога и поручительства третьих лиц;
- оперативное решение по кредитной заявке.



Официальный дистрибьютор Mitsubishi FUSO
Общество с ограниченной ответственностью «ДАЙМЛЕР КАМАЗ РУС»

141407, Московская обл., г. Химки, ул. Панфилова, д. 19, стр. 4,
бизнес-центр «Кантри парк-2»

Горячая линия
8 800 555 45 45

Офис в Москве
+7 (495) 797-53-70

Офис в Набережных Челнах
+7 (8552) 99-90-90

www.fusotrucks.ru